

Automotive Catalogus

SATA



RUPES®



B-TEC



SCANGRIP®
INNOVATION FROM DENMARK



Walcom®



RSG®



AIR CONTROL
JWL®



Mavel



INHOUD

RUPES

pag 5



Polijstmachines	iBrid Bigfoot (accu/230V)	pag 6
	Elektrisch	pag 12
Schuurmachines	Pneumatisch	pag 22
	Elektrisch en accu	pag 23
Accessoires	Pneumatisch	pag 27
	Steunschijven	pag 32
	Polijstpad	pag 39
	Pasta's	pag 51
	Schuurmateriaal	pag 55
Stofafzuiging	Mobiele units	pag 56
	Turbines	pag 62
	Terminals	pag 67
	Accessoires	pag 68

SATA

pag 75



Spuitpistolen	pag 78
Bovenbekers, RPS en LCS	pag 108
Adembescherming	pag 122
Persluchtfilters	pag 130
Corrosiebescherming	pag 134
Reinigingsystemen	pag 137
TrueSun LED daglichtlamp	pag 141
Dry jet blaaspistool	pag 142
Spuitkleding	pag 143

WALCOM

pag 145



Spuitpistolen	pag 146
Overige pistolen	pag 149
Zero Static pistool	pag 150
360 True Light Evo lamp	pag 151
Accessoires	pag 152

JWL

pag 157



Air Boy® blaaspistolen	pag 158
Sodablaster	pag 159
Luchtkoppelingen	pag 160

INHOUD

MAVEL

pag 163



Perslucht haspels	pag 164
Energie haspels	pag 165
Slow motion	pag 166
Speciale haspels	pag 167

B-TEC

pag 169



Spuitpistoolreinigers	pag 171
Cleaners	pag 183
IR en UV drogers	pag 185

RSG

pag 187



Volgelaatsmasker	pag 188
Accessoires	pag 189

SCANGRIP

pag 191



Matchpen R en I-Match 4	pag 192
Minimatch en Sunmatch 4	pag 193
Starmatch polijstmachine verlichting	pag 194
Vegalite LED schijnwerpers	pag 195
Multimatch werklampen	pag 196
UV-lamp en pistool	pag 198
UV-drooglampen	pag 199
Scangrip accessoires	pag 200

Product Registratie systeem – WSB Account

pag 201

Alle prijzen zijn exclusief BTW en zijn bruto advies verkoopprijzen, geldig tot en met eind januari 2027. Afbeeldingen kunnen afwijken van het origineel.





iBrid nano BIGFOOT Polijstmachines

RU-HR81MLII/LUX iBrid nano set met lange nek

935,00€

NIEUW



OMSCHRIJVING

AANTAL

CODE

iBrid Nano II met lange nek	1	RU-9.HR81MLII
Oplaadbare accu	2	RU-9HB125LT
Oplader	1	RU-9HC120LT
Verlenging voor Nano II polijstmachine (lengte 94mm)	1	RU-563.392/C
D-A COARSE wollen polijstpad klittenband Ø50/65mm (2"-2.5")	4	RU-9.BW70H/4
D-A FINE foam polijstpad klittenband Ø50/65mm (2"-3")	4	RU-9.BW70M/4
D-A COARSE wollen polijstpad klittenband Ø35/45mm (1"-1.5")	4	RU-9.BW40H/4
D-A FINE foam polijstpad klittenband Ø30/40mm (1"-1.5")	6	RU-9.DA40H/6
D-A COARSE polijstgel 250ml	1	RU-9.DACOARSE250
D-A FINE polijstgel 250ml	1	RU-9.DAFINE250
Roterende adapter	1	RU-562.392/C
3mm excentrische adapter	1	RU-581.392/C
12mm excentrische adapter	1	RU-58.392/C
Roterende roterende tandwielreductie	1	RU-564.392/C
Steunschijf voor polijsten Ø30mm (1"1/4)	1	RU-995.001/C
Steunschijf voor polijsten Ø50mm (2")	1	RU-996.001/C
Steunschijf voor schuren Ø30mm (1"1/4)	1	RU-997.001/C
Microfinish zelfklevende schuurschijven denibbing Ø35mm P2000	10	RU-9.45DF2000/10
Microfinish zelfklevende schuurschijven denibbing Ø35mm P3000	10	RU-9.45DF3000/10
Blauwe microvezeldoek	1	RU-9.BF9050
Gele microvezeldoek	1	RU-9.BF9060
Moersleutel	1	RU-9.1396/C
RUPES Systainer T-LOC	1	RU-9.CASEIII
Systainer inlay	1	RU-9.Z110

iBrid nano BIGFOOT Polijstmachines

RU-HR81MLII/STB iBrid nano set met lange nek

660,00€

NIEUW



OMSCHRIJVING

AANTAL

CODE

iBrid Nano II met lange nek

1

RU-9.HR81MLII

Oplaadbare accu

2

RU-9HB125LT

Oplader

1

RU-9HC120LT

Functionele Unit Ø12mm uitslag

1

RU-58.392/C

Polijst steunschijf Ø50mm (2")

1

RU-996.001/C

RU-HR81MLII iBrid nano met lange nek

199,00€

Alleen polijstmachine-body zonder accu

NIEUW



iBrid nano **BIGFOOT** Polijstmachines

RU-HLR75 iBrid mini

MET THROTTLE LOCK bedieningshendel



TECHNISCHE GEGEVENS

Ø Steunschijf	mm	75
Ø Polijstpad	mm	80 - 100
Ø Uitslag in	mm	12
Accu vermogen	volt	18V / 2,5Ah
Accu duur	min	45
Toerental		3000 - 5500
Snelheidsregeling		traploos
Schroefdraad as		M6

VOORKOMT PER ONGELUK STARTEN EN GARANDEERT DE VEILIGHEID VAN DE GEBRUIKER

De Throttle Lock is ontworpen voor precisie en veiligheid. Het vergrendelt de bedieningshendel op zijn plaats wanneer deze niet in gebruik is, waardoor per ongeluk starten wordt voorkomen en een hogere veiligheid voor de gebruiker wordt gegarandeerd.



Als u momenteel een RU-HLR75 bezit zonder de Throttle Lock-functie, bestelt u eenvoudig het Throttle Lock als reserveonderdeel (code RU-38.430/C) en monteert u deze moeiteloos op uw RU-HLR75.

iBrid mini BIGFOOT Polijstmachines

RU-HLR75/LUX 129,00€



OMSCHRIJVING	AANTAL	CODE
iBrid Mini	1	RU-HLR75
Oplaadbare accu 18V	2	RU-9HB180LT
Oplader	1	RU-9HC180LT
Adapterkit met snoer	1	RU-9HP180LT
D-A COARSE polijstgel 250ml	1	RU-9.DACOARSE250
D-A FINE polijstgel 250ml	1	RU-9.DAFINE250
Foam polijstpad klittenband GROF Ø80/100mm	1	RU-9.DA100H
Foam polijstpad klittenband FIJN Ø80/100mm	1	RU-9.DA100M
Wollen polijstpad GROF Ø80/90mm	1	RU-9.NW80H
Wollen polijstpad FIJN Ø80/90mm	1	RU-9.NW80M
Blauwe microvezeldoek	1	RU-9.BF9050
Gele microvezeldoek	1	RU-9.BF9060
RUPES Systainer T-LOC	1	RU-9.CASEIII

RU-HLR75/STB 547,00€



RU-9HP180LT 130,20€



OMSCHRIJVING*	AANTAL	CODE
iBrid Mini	1	RU-HLR75
Oplaadbare accu 18V	2	RU-9HB180LT
Oplader	1	RU-9HC180LT

* Géén adapterkit
(dus zonder snoer)

OMSCHRIJVING	AANTAL	CODE
Adapterkit met snoer voor RU-HLR75	1	RU-9HP180LT

iBrid BIGFOOT Polijstmachines

RU-HLR15 en RU-HLR21 iBrid

BIGFOOT Polijstmachines met iBrid Technologie en accuPOWER

Maak kennis met de iBrid RUPES BIGFOOT polijstmachines met 18V accu, een echte gamechanger in de wereld van polijsttoepassingen. Met dit compacte maar krachtige gereedschap worden draadloze en bedrade mogelijkheden naadloos gecombineerd en optimale vrijheid en betrouwbaarheid geboden. Ervaar ongeëvenaarde prestaties, ergonomisch ontwerp en aanpassingsvermogen als nooit tevoren. Welkom in de toekomst van oppervlaktebewerking met de iBrid RUPES BIGFOOT polijstmachines.



18V
2,5Ah
Li-Ion batterij



TECHNISCHE GEGEVENS

		RU-HLR15	RU-HLR21
Ø Polijstpad	mm	125	150
Ø Uitslag in	mm	15	21
Accu vermogen	volt	18V	18V
Accuduur	min	35 - 45 min	35 - 45 min
Oplaadtijd	min	50 - 55 min	50 - 55 min
Toerental		3000 - 5200	3000 - 4400
Gewicht (zonder accu)	kg	1,75	1,95

iBrid BIGFOOT Polijstmachines

RU-HLR15/CB2/BAS

911,00€



- 1 X RU-HLR15 iBrid BIGFOOT polijstmachine (Ø125mm - 15mm uitslag)
- 1 X D-A COARSE polijstgel 250ml (code RU-9.DACOARSE250)
- 1 X D-A FINE polijstgel 250ml (code RU-9.DAFINE250)
- 2 X Wollen polijstpad GROF Ø130-145mm (code RU-9.NW130H)
- 2 X Wollen polijstpad MIDDELGROF Ø130-145mm (code RU-9.NW130M)
- 2 X D-A INTERMEDIATE foam polijstpad Ø130-150mm (code RU-9.DA150B)
- 2 X D-A FINE foam polijstpad Ø130-150mm (code RU-9.DA150M)
- 1 X Witte microvezeldoek (code RU-9.BF9070)
- 1 X Dubbele acculader (code RU-9HC185LT)
- 2 X Oplaadbare accu (code RU-9HB185LT)

RU-HLR21/CB2/BAS

943,00€



- 1 X RU-HLR21 iBrid BIGFOOT polijstmachine (Ø150mm - 21mm uitslag)
- 1 X D-A COARSE polijstgel 250ml (code RU-9.DACOARSE250)
- 1 X D-A FINE polijstgel 250ml (code RU-9.DAFINE250)
- 2 X Wollen polijstpad GROF Ø150-170mm (code RU-9.NW160H)
- 2 X Wollen polijstpad MIDDELGROF Ø150-170mm (code RU-9.NW160M)
- 2 X D-A INTERMEDIATE foam polijstpad Ø160-180mm (code RU-9.DA180B)
- 2 X D-A FINE foam polijstpad Ø150-180mm (code RU-9.DA180M)
- 1 X Witte microvezeldoek (code RU-9.BF9070)
- 1 X Dubbele acculader (code RU-9HC185LT)
- 2 X Oplaadbare accu (code RU-9HB185LT)

RU-9HP185LT

182,20€



Adapterkit met snoer voor
iBrid RU-HLR15 en RU-HLR21

RU-LHR21 MarkV

Excentrisch roterende polijstmachine



TECHNISCHE GEGEVENS		
Ø Steunschijf	mm	150
Ø Uitslag	mm	21
Vermogen	Watt	500
Toerental		3000 - 4500
Gewicht	kg	2,44
Snelheidsregeling		•
Schroefdraad as		M8-F
Meegeleverde steunschijf		RU-981.710
Snoer	m	9



RU-LHR21V/LUX

866,00€

- 1 X RU-LHR21 MarkV Excentrisch roterende polijstmachine
- 1 X D-A COARSE polijstgel 250ml (code RU-9.DACOARSE250)
- 1 X D-A FINE polijstgel 250ml (code RU-9.DAFINE250)
- 1 X UNO PROTECT all-in-one compound 250ml (code RU-9.PROTECT250)
- 1 X Wollen polijstpad GROF Ø150-170mm (code RU-9.NW160H)
- 1 X Wollen polijstpad MIDDELGROF Ø150-170mm (code RU-9.NW160M)
- 1 X D-A INTERMEDIATE foam polijstpad Ø150-180mm (code RU-9.DA180B)
- 1 X D-A FINE foam polijstpad Ø150-180mm (code RU-9.DA180M)
- 1 X D-A COARSE microvezel polijstpad Ø160mm (code RU-9.MF160H)
- 1 X D-A FINE microvezel polijstpad Ø160mm (code RU-9.MF160M)
- 1 X D-A ULTRAFINE microvezel polijstpad Ø160mm (code RU-9.MF160S)
- 1 X Blauwe microvezeldoek (code RU-9.BF9050)
- 1 X Gele microvezeldoek (code RU-9.BF9060)
- 1 X Witte microvezeldoek (code RU-9.BF9070)
- 1 X BIGFOOT claw pad tool (code RU-9.BF7001)
- 1 X RUPES kabelklem (code RU-9.Z1024)
- 1 X BIGFOOT zilveren gereedschapstas (code RU-9.Z1169/BF)



RU-LHR21V/BAS

712,00€

- 1 X RU-LHR21 MarkV Excentrisch roterende polijstmachine
- 1 X D-A COARSE polijstgel 250ml (code RU-9.DACOARSE250)
- 1 X D-A FINE polijstgel 250ml (code RU-9.DAFINE250)
- 1 X Wollen polijstpad GROF Ø150-170mm (code RU-9.NW160H)
- 1 X D-A INTERMEDIATE foam polijstpad Ø150-180mm (code RU-9.DA180B)
- 1 X Blauwe microvezeldoek (code RU-9.BF9050)
- 1 X Gele microvezeldoek (code RU-9.BF9060)
- 1 X RUPES kabelklem (code RU-9.Z1024)



LET OP: alle artikelen m.b.t. de /BAS worden geleverd in een RUPES-kartonnen doos.

RU-LHR 21V/STD

677,00€

- 1 X RU-LHR21MarkV Excentrisch roterende polijstmachine

LET OP: alle artikelen m.b.t. de /STD worden geleverd in een RUPES-kartonnen doos.



RU-LHR15 MarkV

Excentrisch roterende polijstmachine



TECHNISCHE GEGEVENS		
Ø Steunschijf	mm	125
Ø Uitslag	mm	15
Vermogen	Watt	500
Toerental		3000 - 5200
Gewicht	kg	2,35
Snelheidsregeling		•
Schroefdraad as		M8-F
Meegeleverde steunschijf		RU-980.710
Snoer	m	9



RU-LHR15V/LUX

832,00€

- 1 X RU-LHR15 MarkV Excentrisch roterende polijstmachine
- 1 X D-A COARSE polijstgel 250ml (code RU-9.DACOARSE250)
- 1 X D-A FINE polijstgel 250ml (code RU-9.DAFINE250)
- 1 X UNO PROTECT all-in-one compound 250ml (code RU-9.PROTECT250)
- 1 X Wollen polijstpad GROF Ø130-145mm (code RU-9.NW130H)
- 1 X Wollen polijstpad MIDDELGROF Ø130-145mm (code RU-9.NW130M)
- 1 X D-A INTERMEDIATE foam polijstpad Ø130-150mm (code RU-9.DA150B)
- 1 X D-A FINE foam polijstpad Ø130-150mm (code RU-9.DA150M)
- 1 X D-A COARSE microvezel polijstpad Ø135mm (code RU-9.MF130H)
- 1 X D-A FINE microvezel polijstpad Ø135mm (code RU-9.MF130M)
- 1 X D-A ULTRAFINE microvezel polijstpad Ø135mm (code RU-9.MF130S)
- 1 X Blauwe microvezeldoek (code RU-9.BF9050)
- 1 X Gele microvezeldoek (code RU-9.BF9060)
- 1 X Witte microvezeldoek (code RU-9.BF9070)
- 1 X BIGFOOT claw pad tool (code RU-9.BF7001)
- 1 X RUPES kabelklem (code RU-9.Z1024)
- 1 X BIGFOOT zilveren gereedschapstas (code RU-9.Z1169/BF)



RU-LHR15V/BAS

691,00€

- 1 X RU-LHR15 MarkV Excentrisch roterende polijstmachine
- 1 X D-A COARSE polijstgel 250ml (code RU-9.DACOARSE250)
- 1 X D-A FINE polijstgel 250ml (code RU-9.DAFINE250)
- 1 X Wollen polijstpad GROF Ø130-145mm (code RU-9.NW130H)
- 1 X D-A INTERMEDIATE foam polijstpad Ø130-150mm (code RU-9.DA150B)
- 1 X Blauwe microvezeldoek (code RU-9.BF9050)
- 1 X Gele microvezeldoek (code RU-9.BF9060)
- 1 X RUPES kabelklem (code RU-9.Z1024)



LET OP: alle artikelen m.b.t. de /BAS worden geleverd in een RUPES-kartonnen doos.

RU-LHR15V/STD

628,00€

- 1 X RU-LHR15 MarkIII Excentrisch roterende polijstmachine

LET OP: alle artikelen m.b.t. de /STD worden geleverd in een RUPES-kartonnen doos.



RU-LHR21 MarkIII

Excentrisch roterende polijstmachine



TECHNISCHE GEGEVENS		
Ø Steunschijf	mm	150
Ø Uitslag	mm	21
Vermogen	Watt	500
Toerental		3000 - 4500
Gewicht	kg	2,7
Snelheidsregeling		•
Schroefdraad as		M8-F
Meegeleverde steunschijf		RU-981.321N
Snoer	m	9



RU-LHR21III/LUX

853,00€

- 1 X RU-LHR21 MarkIII Excentrisch roterende polijstmachine
- 1 X D-A COARSE polijstgel 250ml (code RU-9.DACOARSE250)
- 1 X D-A FINE polijstgel 250ml (code RU-9.DAFINE250)
- 1 X UNO PROTECT all-in-one compound 250ml (code RU-9.PROTECT250)
- 1 X Wollen polijstpad GROF Ø150-170mm (code RU-9.NW160H)
- 1 X Wollen polijstpad MIDDELGROF Ø150-170mm (code RU-9.NW160M)
- 1 X D-A COARSE foam polijstpad Ø150-180mm (code RU-9.DA180H)
- 1 X D-A FINE foam polijstpad Ø150-180mm (code RU-9.DA180M)
- 1 X Blauwe microvezeldoek (code RU-9.BF9050)
- 1 X Gele microvezeldoek (code RU-9.BF9060)
- 1 X Witte microvezeldoek (code RU-9.BF9070)
- 1 X BIGFOOT claw pad tool (code RU-9.BF7001)
- 1 X RUPES kabelklem (code RU-9.Z1024)
- 1 X BIGFOOT schort (code RU-9.Z868)
- 1 X BIGFOOT gereedschapstas (code RU-9.Z1043/BF)



RU-LHR21III/BAS

697,00€

- 1 X RU-LHR21 MarkIII Excentrisch roterende polijstmachine
- 1 X D-A COARSE polijstgel 250ml (code RU-9.DACOARSE250)
- 1 X D-A FINE polijstgel 250ml (code RU-9.DAFINE250)
- 1 X Wollen polijstpad GROF Ø150-170mm (code RU-9.NW160H)
- 1 X D-A FINE foam polijstpad Ø150-180mm (code RU-9.DA180M)
- 1 X Blauwe microvezeldoek (code RU-9.BF9050)
- 1 X Gele microvezeldoek (code RU-9.BF9060)
- 1 X RUPES kabelklem (code RU-9.Z1024)



LET OP: alle artikelen m.b.t. de /BAS worden geleverd in een RUPES-kartonnen doos.

RU-LHR 21III/STD

663,00€

- 1 X RU-LHR21MarkIII Excentrisch roterende polijstmachine

LET OP: alle artikelen m.b.t. de /STD worden geleverd in een RUPES-kartonnen doos.



RU-LHR15 MarkIII

Excentrisch roterende polijstmachine



TECHNISCHE GEGEVENS		
Ø Steunschijf	mm	125
Ø Uitslag	mm	15
Vermogen	Watt	500
Toerental		3000 - 5200
Gewicht	kg	2,6
Snelheidsregeling		•
Schroefdraad as		M8-F
Meegeleverde steunschijf		RU-980.027N
Snoer	m	9



RU-LHR15III/LUX

819,00€

- 1 X RU-LHR15 MarkIII Excentrisch roterende polijstmachine
- 1 X D-A COARSE polijstgel 250ml (code RU-9.DACOARSE250)
- 1 X D-A FINE polijstgel 250ml (code RU-9.DAFINE250)
- 1 X UNO PROTECT all-in-one compound 250ml (code RU-9.PROTECT250)
- 1 X Wollen polijstpad GROF Ø130-145mm (code RU-9.NW130H)
- 1 X Wollen polijstpad MIDDELGROF Ø130-145mm (code RU-9.NW130M)
- 1 X D-A COARSE foam polijstpad Ø130-150mm (code RU-9.DA150H)
- 1 X D-A FINE foam polijstpad Ø130-150mm (code RU-9.DA150M)
- 1 X Blauwe microvezeldoek (code RU-9.BF9050)
- 1 X Gele microvezeldoek (code RU-9.BF9060)
- 1 X Witte microvezeldoek (code RU-9.BF9070)
- 1 X BIGFOOT claw pad tool (code RU-9.BF7001)
- 1 X RUPES kabelklem (code RU-9.Z1024)
- 1 X BIGFOOT schort (code RU-9.Z868)
- 1 X BIGFOOT gereedschapstas (code RU-9.Z1043/BF)



RU-LHR15III/BAS

676,00€

- 1 X RU-LHR15 MarkIII Excentrisch roterende polijstmachine
- 1 X D-A COARSE polijstgel 250ml (code RU-9.DACOARSE250)
- 1 X D-A FINE polijstgel 250ml (code RU-9.DAFINE250)
- 1 X Wollen polijstpad GROF Ø130-145mm (code RU-9.NW130H)
- 1 X D-A FINE foam polijstpad Ø130-150mm (code RU-9.DA150M)
- 1 X Blauwe microvezeldoek (code RU-9.BF9050)
- 1 X Gele microvezeldoek (code RU-9.BF9060)
- 1 X RUPES kabelklem (code RU-9.Z1024)



LET OP: alle artikelen m.b.t. de /BAS worden geleverd in een RUPES-kartonnen doos.

RU-LHR15III/STD

615,00€

- 1 X RU-LHR15 MarkIII Excentrisch roterende polijstmachine

LET OP: alle artikelen m.b.t. de /STD worden geleverd in een RUPES-kartonnen doos.





RU-LHR21ES

Excentrisch roterende polijstmachine

TECHNISCHE GEGEVENS		
Ø Steunschijf	mm	150
Ø Uitslag in	mm	21
Vermogen	Watt	500
Toerental		2000 - 4200
Gewicht	kg	2,6
Snelheidsregeling		•
Schroefdraad as		M8-F
Meegeleverde steunschijf		RU-981.321N
Snoer	m	9



RU-LHR21ES/LUX 691,00€

- 1 X RU-LHR21ES Excentrisch roterende polijstmachine
- 1 X D-A COARSE polijstgel 250ml (code RU-9.DACOARSE250)
- 1 X D-A FINE polijstgel 250ml (code RU-9.DAFINE250)
- 1 X UNO PROTECT all-in-one compound 250ml (code RU-9.PROTECT250)
- 1 X Wollen polijstpad GROF Ø150-170mm (code RU-9.NW160H)
- 1 X Wollen polijstpad MIDDELGROF Ø150-170mm (code RU-9.NW160M)
- 1 X D-A COARSE foam polijstpad Ø150-180mm (code RU-9.DA180H)
- 1 X D-A FINE foam polijstpad Ø150-180mm (code RU-9.DA180M)
- 1 X Blauwe microvezeldoek (code RU-9.BF9050)
- 1 X Gele microvezeldoek (code RU-9.BF9060)
- 1 X Witte microvezeldoek (code RU-9.BF9070)
- 1 X BIGFOOT claw pad tool (code RU-9.BF7001)
- 1 X RUPES kabelklem (code RU-9.Z1024)
- 1 X BIGFOOT schort (code RU-9.Z868)
- 1 X BIGFOOT gereedschapstas (code RU-9.Z1043/BF)



RU-LHR21ES/BAS 520,00€

- 1 X RU-LHR21ES Excentrisch roterende polijstmachine
- 1 X D-A COARSE polijstgel 250ml (code RU-9.DACOARSE250)
- 1 X D-A FINE polijstgel 250ml (code RU-9.DAFINE250)
- 1 X Wollen polijstpad GROF Ø150-170mm (code RU-9.NW160H)
- 1 X D-A FINE foam polijstpad Ø150-180mm (code RU-9.DA180M)
- 1 X Blauwe microvezeldoek (code RU-9.BF9050)
- 1 X Gele microvezeldoek (code RU-9.BF9060)
- 1 X RUPES kabelklem (code RU-9.Z1024)



LET OP: alle artikelen m.b.t. de /BAS worden geleverd in een RUPES-kartonnen doos.

RU-LHR21ES/STD 457,00€

- 1 X RU-LHR21ES Excentrisch roterende polijstmachine

LET OP: alle artikelen m.b.t. de /STD worden geleverd in een RUPES-kartonnen doos.



RU-LHR15ES

Excentrisch roterende polijstmachine



TECHNISCHE GEGEVENS		
Ø Steunschijf	mm	125
Ø Uitslag in	mm	15
Vermogen	Watt	500
Toerental		2000 - 5000
Gewicht	kg	2,5
Snelheidsregeling		•
Schroefdraad as		M8-F
Meegeleverde steunschijf		RU-980.027N
Snoer	m	9



RU-LHR15ES/LUX 641,00€

- 1 X RU-LHR15ES Excentrisch roterende polijstmachine
- 1 X D-A COARSE polijstgel 250ml (code RU-9.DACOARSE250)
- 1 X D-A FINE polijstgel 250ml (code RU-9.DAFINE250)
- 1 X UNO PROTECT all-in-one compound 250ml (code RU-9.PROTECT250)
- 1 X Wollen polijstpad GROF Ø130-145mm (code RU-9.NW130H)
- 1 X Wollen polijstpad MIDDELGROF Ø130-145mm (code RU-9.NW130M)
- 1 X D-A COARSE foam polijstpad Ø130-150mm (code RU-9.DA150H)
- 1 X D-A FINE foam polijstpad Ø130-150mm (code RU-9.DA150M)
- 1 X Blauwe microvezeldoek (code RU-9.BF9050)
- 1 X Gele microvezeldoek (code RU-9.BF9060)
- 1 X Witte microvezeldoek (code RU-9.BF9070)
- 1 X BIGFOOT claw pad tool (code RU-9.BF7001)
- 1 X RUPES kabelklem (code RU-9.Z1024)
- 1 X BIGFOOT schort (code RU-9.Z868)
- 1 X BIGFOOT gereedschapstas (code RU-9.Z1043/BF)



RU-LHR15ES/BAS 499,00€

- 1 X RU-LHR15ES Excentrisch roterende polijstmachine
- 1 X D-A COARSE polijstgel 250ml (code RU-9.DACOARSE250)
- 1 X D-A FINE polijstgel 250ml (code RU-9.DAFINE250)
- 1 X Wollen polijstpad GROF Ø130-145mm (code RU-9.NW130H)
- 1 X D-A FINE foam polijstpad Ø130-150mm (code RU-9.DA150M)
- 1 X Blauwe microvezeldoek (code RU-9.BF9050)
- 1 X Gele microvezeldoek (code RU-9.BF9060)
- 1 X RUPES kabelklem (code RU-9.Z1024)



LET OP: alle artikelen m.b.t. de /BAS worden geleverd in een RUPES-kartonnen doos.

RU-LHR15ES/STD 426,00€

- 1 X RU-LHR15ES Excentrisch roterende polijstmachine

LET OP: alle artikelen m.b.t. de /STD worden geleverd in een RUPES-kartonnen doos.



RU-LH19E

Roterende polijstmachine

TECHNISCHE GEGEVENS		
Ø Polijstpad max	mm	200
Ø Verkrijgbare zolen	mm	125 150 165
Vermogen	Watt	1200
Toerental		450 - 1700
Gewicht	kg	2,2
Snelheidsregeling		•
Schroefdraad schuurzool		M14 (U.S.A. versie 5/8")
Snoer	m	9



RU-LH19E/DLX 669,00€

- 1 X RU-LH19E roterende polijstmachine
- 1 X BIGFOOT gereedschapstas (code RU-9.Z998/BF)
- 1 X Polijstgel 250ml GROF (code RU-9.BRCOARSE250)
- 1 X Polijstgel 250ml FIJN (code RU-9.BRFINE250)
- 2 X Foam polijstpad GROF Ø135mm (code RU-9.BR150H/2)
- 2 X Foam polijstpad FIJN Ø135mm (code RU-9.BR150M/2)
- 1 X Wollen polijstpad Ø135mm (code RU-9.BL180H)
- 1 X Blauwe microvezeldoek (code RU-9.BF9050)
- 1 X Gele microvezeldoek (code RU-9.BF9060)
- 1 X BIGFOOT Schort (code RU-9.Z868)
- 1 X BIGFOOT Claw pad tool (code RU-9.BF7001)
- 1 X BIGFOOT Steunschijf Ø125mm - Ø5" M14 (code RU-992.500)
- 1 X BIGFOOT Beugelhandgreep (code RU-811.374)
- 1 X BIGFOOT Zijhandgreep (code RU-81.322)
- 1 X RUPES kabelklem (code RU-9.Z1024)



RU-LH19E/STN 526,00€

- 1 X RU-LH19E roterende polijstmachine
- 1 X Polijstgel 250ml GROF (code RU-9.BRCOARSE250)
- 1 X Polijstgel 250ml FIJN (code RU-9.BRFINE250)
- 1 X Foam polijstpad GROF Ø135mm (code RU-9.BR150H)
- 1 X Foam polijstpad FIJN Ø135mm (code RU-9.BR150M)
- 1 X BIGFOOT Steunschijf Ø125mm (code RU-992.500)
- 1 X BIGFOOT Beugelhandgreep (code RU-811.374)
- 1 X RUPES kabelklem (code RU-9.Z1024)



LET OP: alle artikelen m.b.t. de /STN worden geleverd in een RUPES-kartonnen doos.

RU-LH19E/STD 501,00€

- 1 X RU-LH19E roterende polijstmachine
- 1 X Schuurzool Ø125mm (code RU-992.500)
- 1 X BIGFOOT Beugelhandgreep (code RU-811.374)

LET OP: alle artikelen m.b.t. de /STD worden geleverd in een RUPES-kartonnen doos.



RU-LK900E

Direct aangedreven, dubbelwerkende polijstmachine



TECHNISCHE GEGEVENS

Ø Verkrijgbare zolen	mm	125 150
Ø Uitslag	mm	5
Vermogen	Watt	900
Toerental		265 - 535
Gewicht	kg	2,80
Snelheidsregeling		•
Schroefdraad schuurzool		6 x M4
Snoer	m	9



RU-LK900E/LUX 905,00€

- 1 X RU-LK900E direct aangedreven dubbelwerkende polijstmachine
- 1 X BIGFOOT gereedschapstas (code RU-9.Z999/BF)
- 1 X D-A COARSE polijstgel 250ml (code RU-9.DACOARSE250)
- 1 X D-A FINE polijstgel 250ml (code RU-9.DAFINE250)
- 1 X Polijstgel 250ml UNO PROTECT (code RU-9.PROTECT250)
- 1 X Foam polijstpad GROF Ø130-140mm (code RU-9.BG150H)
- 1 X Foam polijstpad FIJN Ø130-140mm (code RU-9.BG150M)
- 1 X Wollen polijstpad GROF Ø130-145mm (code RU-9.NW130H)
- 1 X Wollen polijstpad MIDDELGROF Ø130-145mm (code RU-9.NW130M)
- 1 X BIGFOOT Claw pad tool (code RU-9.BF7001)
- 1 X Blauwe microvezeldoek (code RU-9.BF9050)
- 1 X Gele microvezeldoek (code RU-9.BF9060)
- 1 X Witte microvezeldoek (code RU-9.BF9070)
- 1 X BIGFOOT Steunschijf Ø125mm (code RU-980.037)
- 1 X BIGFOOT Steunschijf Ø150mm (code RU-981.089)
- 1 X RUPES kabelklem (code RU-9.Z1024)



RU-LK900E/BAS 750,00€

- 1 X RU-LK900E direct aangedreven dubbelwerkende polijstmachine
- 1 X D-A COARSE polijstgel 250ml (code RU-9.DACOARSE250)
- 1 X D-A FINE polijstgel 250ml (code RU-9.DAFINE250)
- 1 X Foam polijstpad GROF Ø130 - 140mm (code RU-9.BG150H)
- 1 X Foam polijstpad FIJN Ø130 - 140mm (code RU-9.BG150M)
- 1 X BIGFOOT Steunschijf Ø125mm (code RU-980.037)
- 1 X BIGFOOT Steunschijf Ø150mm (code RU-981.089)
- 1 X Blauwe microvezeldoek (code RU-9.BF9050)
- 1 X Gele microvezeldoek (code RU-9.BF9060)
- 1 X RUPES kabelklem (code RU-9.Z1024)



LET OP: alle artikelen m.b.t. de /BAS worden geleverd in een RUPES-kartonnen doos.

RU-LK900E/STD 696,00€

- 1 X RU-LK900E direct aangedreven dubbelwerkende polijstmachine
- 1 X BIGFOOT Steunschijf Ø125mm (code RU-980.037)
- 1 X BIGFOOT Steunschijf Ø150mm (code RU-981.089)

LET OP: alle artikelen m.b.t. de /STN worden geleverd in een RUPES-kartonnen doos.



RU-LHR12E DUETTO

Excentrisch roterende polijstmachine

TECHNISCHE GEGEVENS

Ø Steunschijf	mm	125
Ø Uitslag	mm	12
Vermogen	Watt	400
Toerental		4000 - 5500
Gewicht	kg	2,2
Snelheidsregeling		•
Schroefdraad as		M8-F
Meegeleverde pad		RU-980.027N
Snoer	m	9



RU-LHR12E/LUX

583,00€

- 1 X RU-LHR12E DUETTO Excentrisch roterende polijstmachine
- 1 X D-A COARSE polijstgel 250ml (code RU-9.DACOARSE250)
- 1 X D-A FINE polijstgel 250ml (code RU-9.DAFINE250)
- 1 X Wollen polijstpad GROF Ø130-145mm (code RU-9.NW130H)
- 1 X Wollen polijstpad MIDDELGROF Ø130-145mm (code RU-9.NW130M)
- 1 X D-A COARSE foam polijstpad Ø130-150mm (code RU-9.DA150H)
- 1 X D-A FINE foam polijstpad Ø130-150mm (code RU-9.DA150M)
- 1 X Schuurfoam starter kit (code RU-9.45401/M)
- 1 X Blauwe microvezeldoek (code RU-9.BF9050)
- 1 X Gele microvezeldoek (code RU-9.BF9060)
- 1 X Witte microvezeldoek (code RU-9.BF9070)
- 1 X RUPES kabelklem (code RU-9.Z1024)
- 1 X BIGFOOT schort (code RU-9.Z868)
- 1 X BIGFOOT gereedschapstas (code RU-9.Z883/BF)



RU-LHR12E/BAS

478,00€

- 1 X RU-LHR12E DUETTO Excentrisch roterende polijstmachine
- 1 X D-A COARSE polijstgel 250ml (code RU-9.DACOARSE250)
- 1 X D-A FINE polijstgel 250ml (code RU-9.DAFINE250)
- 1 X Wollen polijstpad GROF Ø130-145mm (code RU-9.NW130H)
- 1 X D-A FINE foam polijstpad FIJN Ø130-150mm (code RU-9.DA150M)
- 1 X Blauwe microvezeldoek (code RU-9.BF9050)
- 1 X Gele microvezeldoek (code RU-9.BF9060)
- 1 X RUPES kabelklem (code RU-9.Z1024)



LET OP: alle artikelen m.b.t. de /BAS worden geleverd in een RUPES-kartonnen doos.

RU-LHR12E/STD

406,00€

- 1 X RU-LHR12E DUETTO Excentrisch roterende polijstmachine

LET OP: alle artikelen m.b.t. de /STD worden geleverd in een RUPES-kartonnen doos.



RU-LHR75E MINI

Excentrisch roterende polijstmachine



TECHNISCHE GEGEVENS		
Ø Steunschijf	mm	75
Ø Uitslag	mm	12
Vermogen	Watt	400
Toerental		4000 - 5500
Gewicht	kg	1,9
Snelheidsregeling		•
Schroefdraad as		M6-F
Meegeleverde pad		RU-990.007
Snoer	m	9



RU-LHR75E/LUX

575,00€

- 1 X RU-LHR75E MINI Excentrisch roterende polijstmachine
- 1 X D-A COARSE polijstgel 250ml (code RU-9.DACOARSE250)
- 1 X D-A FINE polijstgel 250ml (code RU-9.DAFINE250)
- 1 X Wollen polijstpad GROF Ø80-90mm (code RU-9.NW80H)
- 1 X Wollen polijstpad MIDDELGROF Ø80-90mm (code RU-9.NW80M)
- 1 X D-A COARSE foam polijstpad Ø80-100mm (code RU-9.DA100H)
- 1 X D-A FINE foam polijstpad Ø80-100mm (code RU-9.DA100M)
- 1 X Blauwe microvezeldoek (code RU-9.BF9050)
- 1 X Gele microvezeldoek (code RU-9.BF9060)
- 1 X Witte microvezeldoek (code RU-9.BF9070)
- 1 X RUPES kabelklem (code RU-9.Z1024)
- 1 X BIGFOOT schort (code RU-9.Z868)
- 1 X BIGFOOT gereedschapstas (code RU-9.Z883/BF)



RU-LHR75E/BAS

481,00€

- 1 X RU-LHR75E MINI Excentrisch roterende polijstmachine
- 1 X D-A COARSE polijstgel 250ml (code RU-9.DACOARSE250)
- 1 X D-A FINE polijstgel 250ml (code RU-9.DAFINE250)
- 1 X Wollen polijstpad GROF Ø80-90mm (code RU-9.NW80H)
- 1 X Wollen polijstpad MIDDELGROF Ø80-90mm (code RU-9.NW80M)
- 1 X D-A COARSE foam polijstpad Ø80-100mm (code RU-9.DA100H)
- 1 X D-A FINE foam polijstpad Ø80-100mm (code RU-9.DA100M)
- 1 X Blauwe microvezeldoek (code RU-9.BF9050)
- 1 X Gele microvezeldoek (code RU-9.BF9060)
- 1 X RUPES kabelklem (code RU-9.Z1024)



LET OP: alle artikelen m.b.t. de /BAS worden geleverd in een RUPES-kartonnen doos.

RU-LHR75E/STD

416,00€

- 1 X RU-LHR75E MINI Excentrisch roterende polijstmachine

LET OP: alle artikelen m.b.t. de /STD worden geleverd in een RUPES-kartonnen doos.



PNEUMATISCH GEREEDSCHAP *POLIJSTMACHINES*

RU-LH76P

Haakse polijstmachine

384,00€



TECHNISCHE GEGEVENS		RU-LH76P
Ø Schuurzoldiameter	mm	75
Bedrijfsdruk	bar	6.2
Max. luchtverbruik	l/min.	644
Toerental		5000
Gewicht	kg	1
Schroefdraad pad	mm	3/8"24T Male
Zijhandgreep		•
Schroefdraad luchtinlaat		1/4"GAS
Meegeleverde pad		RU-9P26.058

RU-LHR75

Excentrisch roterende mini polijstmachine

428,00€



TECHNISCHE GEGEVENS		RU-LHR75
Ø Schuurzoldiameter	mm	75
Ø Schuurcirkel	mm	15
Bedrijfsdruk	bar	6,2
Max. luchtverbruik	l/min.	320
Toerental		0-11000
Gewicht	kg	0,65
Snelheidsregeling		•
Schroefdraad as		M6-F
Schroefdraad luchtinlaat		1/4"GAS
Meegeleverde pad		RU-990.007

RU-LTA125

Triple Action polijstmachine

724,50€

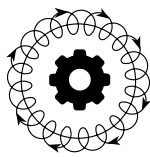

TRIPLE ACTION



TECHNISCHE GEGEVENS		RU-LTA125
Ø Schuurzoldiameter	mm	125
Ø Schuurcirkel	mm	12
Bedrijfsdruk	bar	6,2
Max. luchtverbruik	l/min	400
Toerental		0 - 6000
Gewicht	kg	1,3
Snelheidsregeling		•
Meegeleverde pad		RU-980.027N

RU-LTA125



SKORPIO **E**



ZEER ERGONOMISCH ONTWERP

Rubber grip en comfortabele positie voor de hand. Stabiel in gebruik.

SNELHEIDS-HENDEL

Optimale regelbare snelheid via standenschakelaar en fijnregeling door variabele bediening van de hendel.

AAN-UIT SCHAKELAAR MET ACHTERGRONDVERLICHTING
Met zelfdiagnosefunctie

EXTREEM GOEDE STOF AFZUIGING

Maximale vacuüm, voorkomt dat de machine vrij zal roteren. Dit voor optimale veiligheid.

CENTRAAL AFZUIGSYSTEEM

Gemakkelijk aan te sluiten op de RUPES stofzuiger voor stofvrij werken.

MULTI-HOLE BACKING PAD

Ontworpen voor een optimale stofafzuiging op zowel horizontale als verticale oppervlakken.

OPTIMALE REGELBARE SNELHEID

Soft-start voor aangenaam werken zonder extreme schakelmomenten. Zes verschillende werksnelheden.

TECHNISCHE GEGEVENS

MODEL	RU-RX253A	RU-RX253A/ST9	RU-RX256A	RU-RX256A/ST9
Ø Schuurcirkel (mm)	3	3	6	6
Ø Schuurzooldiameter (mm)	150	150	150	150
Schroefdraad schuurzool	5/16"	5/16"	5/16"	5/16"
Gaten schuurpad	MULTIHOLE	MULTIHOLE	MULTIHOLE	MULTIHOLE
Toerental	4000 ÷ 10000	4000 ÷ 10000	4000 ÷ 10000	4000 ÷ 10000
Snelheidsregeling	•	•	•	•
Vermogen (W)	250	250	250	250
Isolatieklasse	I	I	I	I
Gewicht (kg)	1.2	1.2	1.2	1.2
Snoer (m)	5	9	5	9
Meegeleverde schuurpad	RU-981.600	RU-981.600	RU-981.600	RU-981.600
	607,00€	618,00€	607,00€	618,00€

RU-HSE73L

Accu vlakschuurmachine

NIEUW

10 10 10€



TECHNISCHE GEGEVENS		RU-HSE73L
Schuurcirkel	mm	3
Afmeting schuurpad	mm	70x198mm
Spanning	V	18
Bedrijfstijd accu		~35/45min
Oplaadtijd accu		35
Toerental		7000-11000
Gewicht	kg	1,1
Snelheidsregeling		•
Softstart		•
Batterij-LED-indicator		•
Centrale afzuiging		•
Meegeleverde schuurpad		RU-988.100

RU-SL42AES

Vlakschuurmachine/schuurvijl

586,00€

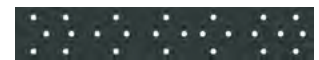

TECHNISCHE GEGEVENS		RU-SL42AES
Schuurcirkel	mm	4,8
Afmeting schuurpad	mm	400x70
Vermogen	W	550
Toerental		3000-7000
Gewicht	kg	2,9
Snelheidsregeling		•
Papierklem		•
Velcro schuurpad		•
Centrale afzuiging		•
Meegeleverde schuurpad		RU-619.153MH

RU-SSCA / RU-SSCAVR

Vlakschuurmachines

529,00€ / 529,00€



TECHNISCHE GEGEVENS		RU-SSCA	RU-SSCAVR
Ø Schuurcirkel	mm	5	5
Afmeting schuurpad	mm	210x115	225x115
Vermogen	W	350	350
Toerental		6000	6000
Gewicht	kg	3,6	3,6
Papierklem		•	-
Velcro schuurpad		-	•
Automatische stofafzuiging		•	•
Meegeleverde schuurpad		RU-983.002	RU-62.55MH

RU-SSPF / RU-SSPFVR / RU-SSPF/NAS

Vlakschuurmachines

523,00€ / 523,00€ / 523,00€



SSPF/NAS Metaalbewerking speciale versie

TECHNISCHE GEGEVENS		RU-SSPF	RU-SSPFVR	RU-SSPF/NAS
Ø Schuurcirkel	mm	5	5	5
Afmeting schuurpad	mm	210x115	225x115	210x115
Vermogen	W	350	350	350
Toerental		6000	6000	6000
Gewicht	kg	3,6	3,6	3,6
Papierklem		•	-	•
Velcro schuurpad		-	•	-
Centrale afzuiging		•	•	•
Beschermde veldspool		-	-	•
Meegeleverde schuurpad		RU-983.002	RU-62.55MH	RU-983.002

RU-ER03TE / RU-ER05TE

Excentrisch roterende schuurmachines

370,00€ / 370,00€



TECHNISCHE GEGEVENS		RU-ER03TE	RU-ER05TE
Ø Schuurcirkel	mm	3	5
Ø Schuurzooldiameter	mm	150	150
Gaten schuurpad		MULTIHOLE SLIM	MULTIHOLE SLIM
Vermogen	W	450	450
Toerental		5000-10000	5000-10000
Gewicht	kg	2,1	2,1
Snelheidsregeling		•	•
Schroefdraad as		M8-F	M8-F
Automatische stofafzuiging		•	•
Meegeleverde schuurpad		RU-981.500	RU-981.500

RU-ER303TE/STD / RU-ER305TE/STD

Excentrisch roterende schuurmachines

438,00€ - 438,00€



TECHNISCHE GEGEVENS		RU-ER303TE	RU-ER305TE
Ø Schuurcirkel	mm	3	5
Ø Schuurzooldiameter	mm	150	150
Gaten schuurpad		MULTIHOLE	MULTIHOLE
Vermogen	W	350	350
Toerental		5000-10000	5000-10000
Gewicht	kg	1,8	1,8
Snelheidsregeling		•	•
Schroefdraad as		M8-F	M8-F
Automatische stofafzuiging		•	•
Meegeleverde schuurpad		981.500	981.500
Filter unit RU-80.400/C		•	•

RU-BR65AES

Excentrisch roterende schuurmachine

529,00€



TECHNISCHE GEGEVENS		RU-BR65AES
Ø Schuurcirkel	mm	5
Ø Schuurzooldiameter	mm	150
Gaten schuurpad	W	MULTIHOLE SLIM
Vermogen	kg	550
Toerental		3000-7000
Gewicht		2,2
Snelheidsregeling		•
Schroefdraad as		5/16"-F
As vergrendelknop		•
Centrale afzuiging		•
Meegeleverde schuurpad		RU-981.600

RU-BR106AES

Excentrisch roterende schuurmachine

487,00€



TECHNISCHE GEGEVENS		RU-BR106AES
Ø Schuurcirkel	mm	6
Ø Schuurzooldiameter	mm	150
Gaten schuurpad		MULTIHOLE SLIM
Vermogen	W	550
Toerental		3000-7000
Gewicht	kg	2,2
Snelheidsregeling		•
Schroefdraad as		M8-F
Centrale afzuiging		•
Meegeleverde schuurpad		RU-981.500

RU-BR109AES

Excentrisch roterende schuurmachine

498,00€



TECHNISCHE GEGEVENS		RU-BR109AES
Ø Schuurcirkel	mm	9
Ø Schuurzooldiameter	mm	150
Gaten schuurpad		MULTIHOLE SLIM
Vermogen	W	550
Toerental		3000-7000
Gewicht	kg	2,2
Snelheidsregeling		•
Schroefdraad as		M8-F
Centrale afzuiging		•
Meegeleverde schuurpad		RU-981.500

RU-BR112AES

Excentrisch roterende schuurmachine

512,00€



TECHNISCHE GEGEVENS		RU-BR112AES
Ø Schuurcirkel	mm	12
Ø Schuurzooldiameter	mm	150
Gaten schuurpad		MULTIHOLE SLIM
Vermogen	W	550
Toerental		3000-7000
Gewicht	kg	2,2
Snelheidsregeling		•
Schroefdraad as		M8-F
Centrale afzuiging		•
Meegeleverde schuurpad		RU-981.500

RU-EK150AES

Planetaire schuurmachine

604,00€



TECHNISCHE GEGEVENS		RU-EK150AES
Ø Schuurcirkel	mm	5
Ø Schuurzooldiameter	mm	150
Gaten schuurpad		8+6+1
Vermogen	W	550
Toerental		200-500
Slagen per minuut		2800-7000
Gewicht	kg	2,7
Snelheidsregeling		•
Centrale afzuiging		•
Zijhandgreep		•
Meegeleverde schuurpad		RU-981.100

RU-EK200AS

Planetaire schuurmachine

677,00€



TECHNISCHE GEGEVENS		RU-EK200AS
Ø Schuurcirkel	mm	5
Ø Schuurzooldiameter	mm	200
Gaten schuurpad		8
Vermogen	W	550
Toerental		500
Slagen per minuut		7000
Gewicht	kg	3,1
Snelheidsregeling		-
Centrale afzuiging		•
Zijhandgreep		•
Meegeleverde schuurpad		RU-912.279

RU-RS21A

Vlakschuurmachine

458,00€



TECHNISCHE GEGEVENS		RU-RS21A
Ø Schuurcirkel	mm	3
Pad afmeting		Delta
Bedrijfsdruk	bar	6,2
Max. luchtverbruik	l/min.	360
Toerental		0-11000
Gewicht	kg	0,87
Snelheidsregeling		•
Velcro pad		•
Centrale afzuiging		•
Schroefdraad luchtinlaat		1/4" GAS
Meegeleverde schuurpad		RU-985.002

RU-RE21ACM

Vlakschuurmachine

482,00€



TECHNISCHE GEGEVENS		RU-RE21ACM
Ø Schuurcirkel	mm	3
Pad afmeting	mm	80x130
Bedrijfsdruk	bar	6,2
Max. luchtverbruik	l/min.	360
Toerental		0-11000
Gewicht	kg	0,87
Snelheidsregeling		•
Papierklem		•
Velcro pad		•
Centrale afzuiging		•
Schroefdraad luchtinlaat		1/4" GAS
Meegeleverde schuurpad		RU-986.007MH

RU-RE21ALN

Vlakschuurmachine

463,00€



TECHNISCHE GEGEVENS		RU-RE21ALN
Ø Schuurcirkel	mm	3
Pad afmeting	mm	70x198
Bedrijfsdruk	bar	6,2
Max. luchtverbruik	l/min.	360
Toerental		0-11000
Gewicht	kg	0,85
Snelheidsregeling		•
Velcro pad		•
Centrale afzuiging		•
Schroefdraad luchtinlaat		1/4" GAS
Meegeleverde schuurpad		RU-988.001MH



RU-RE21ALN

PNEUMATISCH GEREEDSCHAP *SCHUURMACHINES*

RU-SLP41A

Vlakschuurmachine/schuurvijl

646,00€



RU-LD30

Excentrisch roterende schuurmachine

319,00€



TECHNISCHE GEGEVENS		RU-SLP41A
Ø Schuurcirkel	mm	4,8
Pad afmeting	mm	400x70
Bedrijfsdruk	bar	6,2
Max. luchtverbruik	l/min.	400
Toerental		4000-10000
Gewicht	kg	2,4
Snelheidsregeling		•
Schuurzool		•
Centrale afzuiging		•
Schroefdraad luchtinlaat		1/4"GAS
Meegeleverde schuurpad		RU-619.153MH

TECHNISCHE GEGEVENS		RU-LD30
Ø Schuurcirkel	mm	1,5
Ø Schuurzooldiameter	mm	30
Bedrijfsdruk	bar	6,2
Max. luchtverbruik	l/min.	130
Toerental		7500
Gewicht	kg	0,65
Schroefdraad as		M10-F
Schroefdraad luchtinlaat		1/4"GAS
Meegeleverde schuurpads		RU-9P06.060 RU-9P06.061 RU-9P06.062



RU-LD30

SKORPIO III Ø150mm

Excentrisch roterende handpalmschuurmachines



	Ø Schuur- cirkel mm	Velcro	Bedrijfs- druk bar	Max. lucht- verbruik l/min	Toerental	Gewicht kg	Snelheids- regeling	Schroef- draad luchtinlaat	Schroef- draad	Type stof- afzuiging	€
RU-RH353	3	150	6,2	340	0-11.000	0,8	•	1/4" GAS	M8-F	-	🔴 🔴 🔴
RU-RH356	6	150	6,2	340	0-11.000	0,8	•	1/4" GAS	M8-F	-	🔴 🔴 🔴
RU-RH359	9	150	6,2	340	0-11.000	0,8	•	1/4" GAS	M8-F	-	🔴 🔴 🔴
RU-RH353A	3	150	6,2	340	0-11.000	0,8	•	1/4" GAS	M8-F	Extern	373,00
RU-RH356A	6	150	6,2	340	0-11.000	0,8	•	1/4" GAS	M8-F	Extern	373,00
RU-RH359A	9	150	6,2	340	0-11.000	0,8	•	1/4" GAS	M8-F	Extern	385,00
RU-RH353T	3	150	6,2	340	0-11.000	0,8	•	1/4" GAS	M8-F	Zelf/extern	385,00
RU-RH356T	6	150	6,2	340	0-11.000	0,8	•	1/4" GAS	M8-F	Zelf/Extern	385,00
RU-RH359T	9	150	6,2	340	0-11.000	0,8	•	1/4" GAS	M8-F	Zelf/Extern	399,00

Meegeleverde schuurpad RU-981.500 MULTIHOLE SLIM

SKORPIO III Ø125mm

Excentrisch roterende handpalmschuurmachines



	Ø Schuur- cirkel mm	Velcro	Bedrijfs- druk bar	Max. lucht- verbruik l/min	Toerental	Gewicht kg	Snelheids- regeling	Schroef- draad luchtinlaat	Schroef- draad	Type stof- afzuiging	€
RU-RH323A	3	125	6,2	340	0-11.000	0,8	•	1/4" GAS	M8-F	Extern	373,00
RU-RH326A	6	125	6,2	340	0-11.000	0,8	•	1/4" GAS	M8-F	Extern	373,00
RU-RH329A	9	125	6,2	340	0-11.000	0,8	•	1/4" GAS	M8-F	Extern	385,00
RU-RH323T	3	125	6,2	340	0-11.000	0,8	•	1/4" GAS	M8-F	Zelf/extern	🔴 🔴 🔴
RU-RH326T	6	125	6,2	340	0-11.000	0,8	•	1/4" GAS	M8-F	Zelf/Extern	🔴 🔴 🔴
RU-RH329T	9	125	6,2	340	0-11.000	0,8	•	1/4" GAS	M8-F	Zelf/Extern	399,00

Meegeleverde schuurpad RU-980.015N 8+8+1 GATEN

PNEUMATISCH GEREEDSCHAP *SCHUURMACHINES*

RU-RA75 / RU-RA75A

Excentrisch roterende handpalmschuurmachines

417,00€ / 423,00€



TECHNISCHE GEGEVENS		RU-RA75	RU-RA75A
Ø Schuurcirkel	mm	3	3
Ø Schuurzooldiameter	mm	75	75
Gaten schuurpad		-	3
Bedrijfsdruk	bar	6,2	6,2
Max. luchtverbruik	l/min.	380	380
Toerental		0-11000	0-11000
Gewicht	kg	0,68	0,68
Snelheidsregeling		•	•
Schroefdraad as		5/16"-F	5/16"-F
Centrale afzuiging		-	•
Schroefdraad luchtinlaat		1/4"GAS	1/4"GAS
Meegeleverde schuurpad		RU-990.003	RU-990.012

RU-RA150A

Excentrisch roterende handpalmschuurmachine

449,00€



TECHNISCHE GEGEVENS		RU-RA150A
Ø Schuurcirkel	mm	5
Ø Schuurzooldiameter	mm	150
Gaten schuurpad		MULTIHOLE
Bedrijfsdruk	bar	6,2
Max. luchtverbruik	l/min.	380
Toerental		0-11000
Gewicht	kg	0,95
Snelheidsregeling		•
Schroefdraad as		5/16"-F
As vergrendelknop		•
Centrale afzuiging		•
Schroefdraad luchtinlaat		1/4"GAS
Meegeleverde schuurpad		RU-981.600

RU-TA562AN

Excentrisch roterende schuurmachine

597,00€



TECHNISCHE GEGEVENS		RU-TA562AN
Ø Schuurcirkel	mm	5,2
Ø Schuurzooldiameter	mm	200
Gaten schuurpad		8
Bedrijfsdruk	bar	6,2
Max. luchtverbruik	l/min.	400
Toerental		4000-10000
Gewicht	kg	2
Snelheidsregeling		•
Centrale afzuiging		•
Schroefdraad luchtinlaat		1/4"GAS
Meegeleverde schuurpad		RU-912.279

RU-AK150A

Planetaire schuurmachine

684,00€



TECHNISCHE GEGEVENS		RU-AK150A
Ø Schuurcirkel	mm	5
Ø Schuurzooldiameter	mm	150
Gaten schuurpad		8+6+1
Bedrijfsdruk	bar	6,2
Max. luchtverbruik	l/min.	400
Toerental		250-700
Slagen per minuut		3080-8400
Gewicht	kg	1,7
Snelheidsregeling		•
Centrale afzuiging		•
Schroefdraad luchtinlaat		1/4"GAS
Meegeleverde schuurpad		RU-981.100

RU-AK200A

Planetaire schuurmachine

790,00€



TECHNISCHE GEGEVENS		RU-AK200A
Ø Schuurcirkel	mm	5
Ø Schuurzooldiameter	mm	200
Gaten schuurpad		8
Bedrijfsdruk	bar	6,2
Max. luchtverbruik	l/min.	400
Toerental		350-900
Slagen per minuut		4900-11200
Gewicht	kg	2,3
Snelheidsregeling		•
Centrale afzuiging		•
Schroefdraad luchtinlaat		1/4" GAS
Meegeleverde schuurpad		RU-912.279

RU-TA6A

Triple Action pneumatische excentrisch roterende schuurmachine

730,00€



TRIPLE ACTION

TECHNISCHE GEGEVENS		RU-TA6A
Ø Schuurcirkel	mm	6
Ø Schuurzooldiameter	mm	150
Bedrijfsdruk	bar	6,2
Max. luchtverbruik	l/min.	400
Toerental		0-8000
Gewicht	kg	1,3 - 28,7
Snelheidsregeling		•
Schroefdraad		M8
Meegeleverde schuurpad		RU-981.500



RU-TA156A

RU-TA156A

Excentrisch roterende schuurmachine

462,00€

NIEUW



MULTIHOLE

TECHNISCHE GEGEVENS		RU-TA156A
Ø Schuurcirkel	mm	6
Ø Schuurzooldiameter	mm	150
Gaten schuurpad		MULTIHOLE
Bedrijfsdruk	bar	6,2
Max. luchtverbruik	l/min.	480
Toerental		0-11000
Gewicht	kg	1,1
Snelheidsregeling		•
Centrale afzuiging		•
Schroefdraad luchtinlaat		1/4" GAS
Meegeleverde schuurpad		RU-981.500

SCHUURZOLEN VOOR IBRID NANO EN NANO II

Ø30mm



Interface	Gaten	Hardheid	Machine	Montage	Aantal	Code
Velcro	-	Hard	iBrid nano	M8	1	RU-995.001/C

€
17,75

Ø30mm



Interface	Gaten	Hardheid	Machine	Montage	Aantal	Code
Zelfklevend	-	Zacht	iBrid nano	M8	1	RU-997.001/C

€
24,15

Ø50mm



Interface	Gaten	Hardheid	Machine	Montage	Aantal	Code
Velcro	-	Hard	iBrid nano	M8	1	RU-996.001/C

€
19,05



SCHUURZOLEN

Ø30mm



Interface	Gaten	Hardheid	Machine	Montage	Aantal	Code	€
Zelfklevend	-	Hard	LD30-32	M10	1	RU-9P06.060	32,35
Velcro	-	Hard	LD30-32	M10	1	RU-9P06.061	32,35

Ø30mm



Interface	Gaten	Hardheid	Machine	Montage	Aantal	Code	€
Velcro/Zelfkl.	-	Zacht	LD30-32	Velcro	1	RU-9P06.062	8,85

Ø50mm



Interface	Gaten	Hardheid	Machine	Montage	Aantal	Code	€
Velcro	-	Hard	TA11-TA50	M6	1	RU-9P01.046	25,45

Ø50mm



Interface	Gaten	Hardheid	Machine	Montage	Aantal	Code	€
Roloc	-	-	ROC50	1/4"F	1	RU-9P23.024	16,70

Ø75mm



Interface	Gaten	Hardheid	Machine	Montage	Aantal	Code	€
Velcro	-	Hard	TA11-TA50	M6	1	RU-9P01.055	27,85

Ø75mm



Interface	Gaten	Hardheid	Machine	Montage	Aantal	Code	€
Roloc	-	-	ROC75	1/4"F	1	RU-9P24.024	19,35

Ø75mm



Interface	Gaten	Hardheid	Machine	Montage	Aantal	Code	€
Velcro	-	Zacht	RA75	5/16"	1	RU-990.003	31,00
Velcro	3	Zacht	RA75A	5/16"	1	RU-990.012	39,95

Ø125mm



Interface	Gaten	Hardheid	Machine	Montage	Aantal	Code	€
Velcro	8+8+1	Hard	LR71	-	1	RU-980.046	39,80

SCHUUR STEUNSCHIJVEN



Ø125mm

Interface	Gaten	Hardheid	Machine	Montage	Aantal	Code	€
Velcro	MULTIHOLES	Hard	ER-RH	M8	1	RU-980.035N	46,20



Ø125mm

Interface	Gaten	Hardheid	Machine	Montage	Aantal	Code	€
Velcro	8+8+1	Hard	RX2-RA150	5/16"	1	RU-980.060	46,20



Ø125mm

Interface	Gaten	Hardheid	Machine	Montage	Aantal	Code	€
Velcro	8+8+1	Hard	ER-RH-BR	M8	1	RU-980.050	46,20



Ø150mm

Interface	Gaten	Hardheid	Machine	Montage	Aantal	Code	€
Velcro	MULTIHOLES	Hard	ER-RH-BR	M8	1	RU-981.500/C	47,50
Velcro	MULTIHOLES	Hard	ER-RH-BR	M8	48	RU-981.500/48	2.045,00



Ø150mm

Interface	Gaten	Hardheid	Machine	Montage	Aantal	Code	€
Velcro	MULTIHOLES	Hard	RX2-RA150-BR	M8	1	RU-981.600/C	47,50



Ø150mm

Interface	Gaten	Hardheid	Machine	Montage	Aantal	Code	€
Velcro	MULTIHOLES	Hard	ER-RH-BR	M8	1	RU-981.550	47,50



Ø150mm

Interface	Gaten	Hardheid	Machine	Montage	Aantal	Code	€
Velcro	8+8+1	Hard	RX2-RA	5/16"	1	RU-981.408N	48,00



Ø150mm

Interface	Gaten	Hardheid	Machine	Montage	Aantal	Code	€
Velcro	8+8+1	Hard	ER-RH-BR	M8	1	RU-981.308N	48,00



Ø150mm

Interface	Gaten	Hardheid	Machine	Montage	Aantal	Code	€
Velcro	6+8+2	Hard	AK-BK-EK-TK	-	1	RU-981.100	52,00



Ø150mm

Interface	Gaten	Hardheid	Machine	Montage	Aantal	Code	€
Velcro	MULTIHOLES	Hard	ER-RH-BR	M8	1	RU-981.340N	48,00

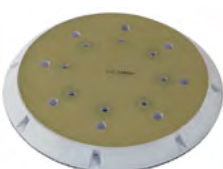

Ø200mm

Interface	Gaten	Hardheid	Machine	Montage	Aantal	Code	€
Velcro	8	Hard	AK-BK-EK-TK	M8	1	RU-912.279	73,50



Ø200mm

Interface	Gaten	Hardheid	Machine	Montage	Aantal	Code	€
Velcro	-	Mousse	LH	M14	1	RU-86.098	116,60

STEUNSCHIJVEN - ROTEREND

Ø75mm - Ø3"



Interface	Gaten	Hardheid	Machine	Montage	Aantal	Code	€
Velcro	-	Hard	LH75P	5/16"	1	RU-9P08.060	31,30

Ø75mm



Interface	Gaten	Hardheid	Machine	Montage	Aantal	Code	€
Velcro	-	Hard	FR-LH	M14	1	RU-990.015	30,35

Ø75mm



Interface	Gaten	Hardheid	Machine	Montage	Aantal	Code	€
Velcro	-	Hard	LH76P	3/8"	1	RU-9P26.058	22,30

Ø100mm



Interface	Gaten	Hardheid	Machine	Montage	Aantal	Code	€
Fiber schijf	22 mm	-	BA	M14	1	RU-923.91	9,60

Ø115mm



Interface	Gaten	Hardheid	Machine	Montage	Aantal	Code	€
Fiber schijf	22 mm	-	BA	M14	1	RU-92.91	9,45

Ø125mm



Interface	Gaten	Hardheid	Machine	Montage	Aantal	Code	€
Velcro	-	Hard	LH	M14	1	RU-992.500	39,60



Ø125mm

Interface	Gaten	Hardheid	Machine	Montage	Aantal	Code	€
Velcro	-	Hard	LH	5/8"	1	RU-982.500	39,60



Ø150mm

Interface	Gaten	Hardheid	Machine	Montage	Aantal	Code	€
Velcro	-	Hard	LH	M14	1	RU-992.600	42,15



Ø150mm

Interface	Gaten	Hardheid	Machine	Montage	Aantal	Code	€
Velcro	-	Hard	LH	5/8"	1	RU-982.600	42,15



Ø165mm

Interface	Gaten	Hardheid	Machine	Montage	Aantal	Code	€
Velcro	-	Hard	LH	M14	1	RU-992.650	46,20



Ø165mm

Interface	Gaten	Hardheid	Machine	Montage	Aantal	Code	€
Velcro	-	Hard	LH	5/8"	1	RU-982.650	46,20



Ø178mm

Interface	Gaten	Hardheid	Machine	Montage	Aantal	Code	€
Fiber schijf	-	Hard	LH	M14	1	RU-92.44	12,10

STEUNSCHIJVEN - D-A SERIE

Ø75mm



Interface	Gaten	Hardheid	Machine	Montage	Aantal	Code	€
Velcro	6	Hard	LHR75-LTA75	M6	1	RU-990.007	31,00

Ø125mm



Interface	Gaten	Hardheid	Machine	Montage	Aantal	Code	€
Velcro	6	Hard	LHR150	5/16"	1	RU-9P05.041	39,10

Ø125mm

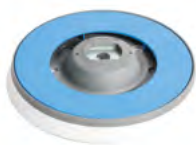

Interface	Gaten	Hardheid	Machine	Montage	Aantal	Code	€
Velcro	MULTIHOLES	Hard	LHR15-LH12	M8	1	RU-980.027N	46,20
Velcro	MULTIHOLES	Hard	LHR15-LH12	M8	48	RU-980.027N/48	2.035,00

Ø125mm



Interface	Gaten	Hardheid	Machine	Montage	Aantal	Code	€
Velcro	6+1	Hard	LK900-LK125	-	1	RU-980.037	52,50

Ø125mm



Interface	Gaten	Hardheid	Machine	Montage	Aantal	Code	€
Velcro	-	Hard	iBrid HLR 15 - LHR 15 Mark V	M8	1	RU-980.710	24,30

Ø150mm



Interface	Gaten	Hardheid	Machine	Montage	Aantal	Code	€
Velcro	-	Hard	iBrid HLR 21 - LHR 21 Mark V	M8	1	RU-981.710	55,15

Ø150mm



Interface	Gaten	Hardheid	Machine	Montage	Aantal	Code	€
Velcro	6+8+1	Hard	LK900	-	1	RU-981.089	55,15

Ø150mm



Interface	Gaten	Hardheid	Machine	Montage	Aantal	Code	€
Velcro	MULTIHOLES	Hard	LHR21	M8	1	RU-981.321N/C	47,50



FOAM INTERFACE PADS

De RUPES Foam Interface Pads, door RUPES zelf ontworpen en vervaardigd, zijn speciaal ontwikkeld ter verbetering van schuurresultaten.

De Interface Pads passen zich aan de verschillende vormen van het object aan en creëren hierdoor een betere, consistentere afwerking.

De Interface Pads zijn beschikbaar in 3 verschillende diameters, Ø150 mm (6"), Ø125 mm (5") en Ø75 mm (3") en 2 diktes van 7 mm en 12 mm, zowel met als zonder gaten.

Ø75 mm, dikte 7 mm
zonder gaten



Ø125 mm, dikte 7 mm
zonder gaten



Ø150 mm, dikte 7 mm
zonder gaten



Ø125 mm, dikte 7 mm
8+8+1 gaten



Ø150 mm, dikte 7 mm
multiholes



Ø75 mm, dikte 12 mm
zonder gaten



Ø125 mm, dikte 12 mm
zonder gaten



Ø150 mm, dikte 12 mm
zonder gaten



Ø125 mm, dikte 12 mm
8+8+1 gaten



Ø150 mm, dikte 12 mm
multiholes



Code	Beschrijving	Unit
RU-990.013	Soft Interface Pad Ø75 mm zonder gaten, dikte 7 mm	1 verpakking met 2 pads
RU-990.014	Soft Interface Pad Ø75 mm zonder gaten, dikte 12 mm	1 verpakking met 2 pads
RU-980.038	Soft Interface Pad Ø125 mm zonder gaten, dikte 7 mm	1 verpakking met 2 pads
RU-980.039	Soft Interface Pad Ø125 mm 8+8+1 gaten, dikte 7 mm	1 verpakking met 2 pads
RU-980.043	Soft Interface Pad Ø125 mm 8+8+1 gaten, dikte 12 mm	1 verpakking met 2 pads
RU-981.322	Soft Interface Pad Ø150 mm multiholes, dikte 7 mm	1 verpakking met 2 pads
RU-981.325	Soft Interface Pad Ø150 mm zonder gaten, dikte 7 mm	1 verpakking met 2 pads
RU-981.323	Soft Interface Pad Ø150 mm multiholes, dikte 12 mm	1 verpakking met 2 pads
RU-981.324	Soft Interface Pad Ø150 mm zonder gaten, dikte 12 mm	1 verpakking met 2 pads

€
9,05
9,05
17,05
17,05
17,05
22,65
20,95
27,15
22,60

D-A SERIES FOAM POLIJSTPADS



D-A COARSE

HIGH PERFORMANCE
GROVE FOAM PAD



De **D-A COARSE** foampad is de meest agressieve foampad in het RUPES BigFoot assortiment. De pad is speciaal ontworpen voor gebruik met excentrisch roterende en direct aangedreven polijstmachines. De unieke open cel schuimstructuur verwijdert medium tot grove oneffenheden van de meeste verfsystemen in combinatie met RUPES D-A Coarse polish.

D-A FINE

HIGH PERFORMANCE FINE
FINISHING FOAM PAD



De **D-A FINE** foampad is de meest veelzijdige foampad in het RUPES BigFoot assortiment. De pad verschaft een efficiënte snelheid bij het verwijderen van oneffenheden en maakt hoogglans finish mogelijk op de meeste verfsystemen. Combineer het met RUPES D-A Fine polish voor medium tot fijne krasverwijdering of eind-finishing na een grove (blauw) polijstgang.

D-A ULTRA-FINE

HIGH PERFORMANCE
ULTRA FIJNE FOAM PAD

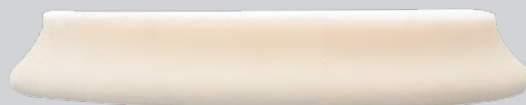

De **D-A ULTRAFINE** foampad is ontworpen voor ultra-hoogglans afwerking en waasgevoelig polijsten op zeer zachte lakoppervlakken. Tevens kan het gebruikt worden voor het aanbrengen van sealents of waxes. Combineer het met UNO PURE polish om extreem fijne krassen te verwijderen of om een finish op showcar-niveau te creëren.

D-A INTERMEDIATE

Voor Dual Action Polijstmachines



EXCENTRISCH



DIRECT
AANGEDREVEN

D-A INTERMEDIATE FOAM POLIJSTPADS

De RUPES **D-A INTERMEDIATE** Foam Pad maakt deel uit van het assortiment foam pads uit de RUPES D-A Series en positioneert zich tussen de D-A COARSE blauwe pad en de D-A FINE gele pad. Het is de meest veelzijdige foampad in het BigFoot assortiment en kan worden gebruikt met verschillende RUPES compounds, zoals D-A COARSE en D-A FINE en UNO ADVANCED en UNO PROTECT.



In combinatie met RUPES D-A COARSE blue compound heeft het de polijstkracht om ernstige gebreken te verwijderen van een breed scala aan gelakte en vaste oppervlakken.



In combinatie met RUPES D-A FINE geel polijstmiddel verwijdert het middelmatige tot fijne defecten en zorgt het voor een hoogglanzende afwerking.



De fijnmazig ontwikkelde schuimformule schittert echt in combinatie met UNO PROTECT of UNO ADVANCED voor het uiteindelijke polijsten en het creëren van een duurzame beschermlaag.



Samen met de RUPES D-A ULTRA-FINE levert deze compound een showroom finish. Ook bij uitdagende polijstprojecten zoals zachte lakken of donkere kleuren.

NIEUW

D-A SERIES

FOAM POLIJSTPADS

Voor excentrisch roterende en direct aangedreven polijstmachines

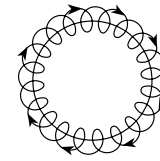

EXCENTRISCH

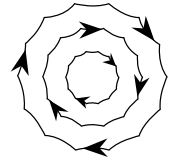

DIRECT
AANGEDREVEN

Ø 35-40 mm

Code	Beschrijving	Unit	€
● RU-9.DA40H/6	GROF	1 verpakking met 6 foampads	37,20
● RU-9.DA40M/6	FIJN	1 verpakking met 6 foampads	37,20
○ RU-9.DA40S/6	ULTRAFIJN	1 verpakking met 6 foampads	37,20

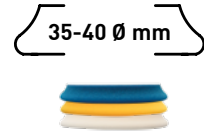

Ø 50-70 mm

Code	Beschrijving	Unit	€
● RU-9.DA70H/4	GROF	1 verpakking met 4 foampads	39,70
● RU-9.DA70M/4	FIJN	1 verpakking met 4 foampads	39,70
○ RU-9.DA70S/4	ULTRAFIJN	1 verpakking met 4 foampads	39,70

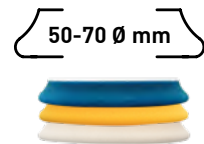

Ø 80-100 mm

Code	Beschrijving	Unit	€
● RU-9.DA100H	GROF	1 verpakking met 1 foampad	10,85
● RU-9.DA100B	INTERMEDIATE	1 verpakking met 1 foampad	10,85
● RU-9.DA100M	FIJN	1 verpakking met 1 foampad	10,85
○ RU-9.DA100S	ULTRAFIJN	1 verpakking met 1 foampad	10,85
● RU-9.DA100H/48	GROF	1 verpakking met 48 foampads*	392,70
● RU-9.DA100B/48	INTERMEDIATE	1 verpakking met 48 foampads*	392,70
● RU-9.DA100M/48	FIJN	1 verpakking met 48 foampads*	392,70
○ RU-9.DA100S/48	ULTRAFIJN	1 verpakking met 48 foampads*	392,70



Ø 130-150 mm

Code	Beschrijving	Unit	€
● RU-9.DA150H	GROF	1 verpakking met 1 foampad	16,80
● RU-9.DA150B	INTERMEDIATE	1 verpakking met 1 foampad	16,80
● RU-9.DA150M	FIJN	1 verpakking met 1 foampad	16,80
○ RU-9.DA150S	ULTRAFIJN	1 verpakking met 1 foampad	16,80
● RU-9.DA150H/48	GROF	1 verpakking met 48 foampads*	531,50
● RU-9.DA150B/48	INTERMEDIATE	1 verpakking met 48 foampads*	531,50
● RU-9.DA150M/48	FIJN	1 verpakking met 48 foampads*	531,50
○ RU-9.DA150S/48	ULTRAFIJN	1 verpakking met 48 foampads*	531,50



Ø 160-180 mm

Code	Beschrijving	Unit	€
● RU-9.DA180H	GROF	1 verpakking met 1 foampad	18,00
● RU-9.DA180B	INTERMEDIATE	1 verpakking met 1 foampad	18,00
● RU-9.DA180M	FIJN	1 verpakking met 1 foampad	18,00
○ RU-9.DA180S	ULTRAFIJN	1 verpakking met 1 foampad	18,00
● RU-9.DA180H/48	GROF	1 verpakking met 48 foampads*	551,50
● RU-9.DA180B/48	INTERMEDIATE	1 verpakking met 48 foampads*	551,50
● RU-9.DA180M/48	FIJN	1 verpakking met 48 foampads*	551,50
○ RU-9.DA180S/48	ULTRAFIJN	1 verpakking met 48 foampads*	551,50



BELANGRIJKE MEDEDELING

ALLE PADS ZIJN APART VERPAKT IN EEN STEVIGE MILIEUVRIENDELIJKE VERPAKKING

* 48 FOAMPADS (APART VERPAKT) IN 1 BULKVERPAKKING

D-A SERIES

MICROVEZEL POLIJSTPADS

Voor excentrisch roterende polijstmachines

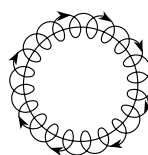

EXCENTRISCH

Ø 85 mm

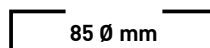

Code	Beschrijving	Unit	€
● RU-9.MF80H	GROF	1 verpakking met 1 pad	10,50
● RU-9.MF80M	FIJN	1 verpakking met 1 pad	10,50
○ RU-9.MF80S	ULTRAFIJN	1 verpakking met 1 pad	10,50
● RU-9.MF80H/48	GROF	1 verpakking met 48 pads*	424,20
● RU-9.MF80M/48	FIJN	1 verpakking met 48 pads*	424,20
○ RU-9.MF80S/48	ULTRAFIJN	1 verpakking met 48 pads*	424,20



Ø 135 mm

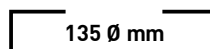

Code	Beschrijving	Unit	€
● RU-9.MF130H	GROF	1 verpakking met 1 pad	17,25
● RU-9.MF130M	FIJN	1 verpakking met 1 pad	17,25
○ RU-9.MF130S	ULTRAFIJN	1 verpakking met 1 pad	17,25
● RU-9.MF130H/48	GROF	1 verpakking met 48 pads*	696,50
● RU-9.MF130M/48	FIJN	1 verpakking met 48 pads*	696,50
○ RU-9.MF130S/48	ULTRAFIJN	1 verpakking met 48 pads*	696,50



Ø 160 mm

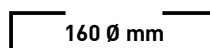

Code	Beschrijving	Unit	€
● RU-9.MF160H	GROF	1 verpakking met 1 pad	20,40
● RU-9.MF160M	FIJN	1 verpakking met 1 pad	20,40
○ RU-9.MF160S	ULTRAFIJN	1 verpakking met 1 pad	20,40
● RU-9.MF160H/48	GROF	1 verpakking met 48 pads*	825,50
● RU-9.MF160M/48	FIJN	1 verpakking met 48 pads*	825,50
○ RU-9.MF160S/48	ULTRAFIJN	1 verpakking met 48 pads*	825,50



BELANGRIJKE MEDEDELING

ALLE PADS ZIJN APART VERPAKT IN EEN GEOCOATE VERPAKKING
*48 FOAMPADS (APART VERPAKT) IN 1 BULKVERPAKKING

D-A SERIES

WOLLEN POLIJSTPADS

Voor excentrisch roterende, direct aangedreven en Triple Action polijstmachines

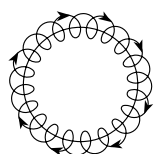

EXCENTRISCH

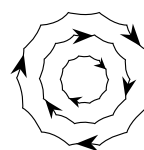

DIRECT AANGEDREVEN

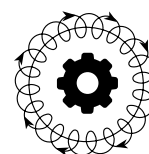

TRIPLE ACTION

Ø 35-45 mm Voor iBrid Nano

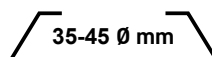

Code	Beschrijving	Unit
• RU-9.BW40H/4	GROF	1 verpakking met 4 pads
• RU-9.BW40M/4	MIDDELGROF	1 verpakking met 4 pads

€
37,95
37,95



Ø 50-65 mm Voor iBrid Nano

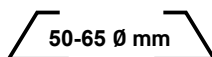

Code	Beschrijving	Unit
• RU-9.BW70H/4	GROF	1 verpakking met 4 pads
• RU-9.BW70M/4	MIDDELGROF	1 verpakking met 4 pads

€
50,85
50,85



Ø 80-90 mm

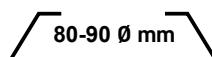

Code	Beschrijving	Unit
• RU-9.NW80H	GROF	1 verpakking met 1 pad
• RU-9.NW80M	MIDDELGROF	1 verpakking met 1 pad
• RU-9.NW80H/48	GROF	1 verpakking met 48 pads*
• RU-9.NW80M/48	MIDDELGROF	1 verpakking met 48 pads*

€
15,45
15,45
610,50
610,50



Ø 130-145 mm

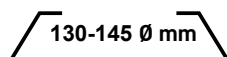

Code	Beschrijving	Unit
• RU-9.NW130H	GROF	1 verpakking met 1 pad
• RU-9.NW130M	MIDDELGROF	1 verpakking met 1 pad
• RU-9.NW130H/48	GROF	1 verpakking met 48 pads*
• RU-9.NW130M/48	MIDDELGROF	1 verpakking met 48 pads*

€
21,65
21,65
866,50
866,50



Ø 160-170 mm

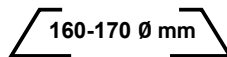

Code	Beschrijving	Unit
• RU-9.NW160H	GROF	1 verpakking met 1 pad
• RU-9.NW160M	MIDDELGROF	1 verpakking met 1 pads
• RU-9.NW160H/48	GROF	1 verpakking met 48 pads*
• RU-9.NW160M/48	MIDDELGROF	1 verpakking met 48 pads*

€
27,95
27,95
1.015,00
1.015,00



BELANGRIJKE MEDEDELING

ALLE PADS ZIJN APART VERPAKT IN EEN STEVIGE MILIEUVRIENDELIJKE VERPAKKING

* 48 FOAMPADS (APART VERPAKT) IN 1 BULKVERPAKKING

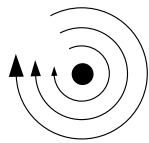

ROTREND

Ø 80 mm

80 Ø mm

Code	Beschrijving	Unit
● RU-9.BR90H	GROF	1 verpakking met 1 foampad
● RU-9.BR90M	FIJN	1 verpakking met 1 foampad
○ RU-9.BR90S	ULTRAFIJN	1 verpakking met 1 foampad
● RU-9.BR90H/48	GROF	1 verpakking met 48 foampads*
● RU-9.BR90M/48	FIJN	1 verpakking met 48 foampads*
○ RU-9.BR90S/48	ULTRAFIJN	1 verpakking met 48 foampads*

€

8,20

8,20

8,20

Ⓜ Ⓜ Ⓜ

Ⓜ Ⓜ Ⓜ

Ⓜ Ⓜ Ⓜ

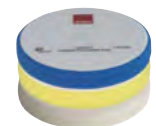

Ø 135 mm

135 Ø mm

Code	Beschrijving	Unit
● RU-9.BR150H	GROF	1 verpakking met 1 foampad
● RU-9.BR150M	FIJN	1 verpakking met 1 foampad
○ RU-9.BR150S	ULTRAFIJN	1 verpakking met 1 foampad
● RU-9.BR150H/48	GROF	1 verpakking met 48 foampads*
● RU-9.BR150M/48	FIJN	1 verpakking met 48 foampads*
○ RU-9.BR150S/48	ULTRAFIJN	1 verpakking met 48 foampads*

€

12,30

12,30

12,30

364,40

364,40

364,40

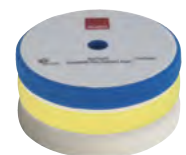

Ø 160 mm

160 Ø mm

Code	Beschrijving	Unit
● RU-9.BR180H	GROF	1 verpakking met 1 foampad
● RU-9.BR180M	FIJN	1 verpakking met 1 foampad
○ RU-9.BR180S	ULTRAFIJN	1 verpakking met 1 foampad
● RU-9.BR180H/48	GROF	1 verpakking met 48 foampads*
● RU-9.BR180M/48	FIJN	1 verpakking met 48 foampads*
○ RU-9.BR180S/48	ULTRAFIJN	1 verpakking met 48 foampads*

€

13,35

13,35

13,35

426,30

426,30

426,30

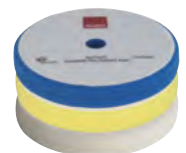

Ø 180 mm

180 Ø mm

Code	Beschrijving	Unit
● RU-9.BR200H	GROF	1 verpakking met 1 foampad
● RU-9.BR200M	FIJN	1 verpakking met 1 foampad
○ RU-9.BR200S	ULTRAFIJN	1 verpakking met 1 foampad
● RU-9.BR200H/48	GROF	1 verpakking met 48 foampads*
● RU-9.BR200M/48	FIJN	1 verpakking met 48 foampads*
○ RU-9.BR200S/48	ULTRAFIJN	1 verpakking met 48 foampads*

€

15,15

15,15

15,15

444,20

444,20

444,20

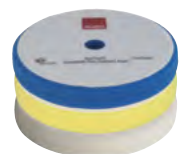

BELANGRIJKE MEDEDELING

ALLE PADS ZIJN APART VERPAKT IN EEN DUURZAME ALUMINIUM VERPAKKING

* 48 FOAMPADS (APART VERPAKT) IN 1 BULKVERPAKKING

FOAM POLIJSTPADS WAFEL

Voor roterende polijstmachines

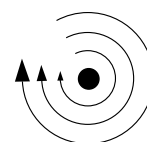

ROTEREND

Ø 85 - 90 mm

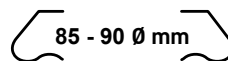

Code	Beschrijving	Unit	€
• RU-9.WF90H	GROF	1 verpakking met 1 pad	8,20
• RU-9.WF90M	FIJN	1 verpakking met 1 pad	8,20
○ RU-9.WF90S	ULTRAFIJN	1 verpakking met 1 pad	8,20
• RU-9.WF90H/48	GROF	1 verpakking met 48 pads*	277,20
• RU-9.WF90M/48	FIJN	1 verpakking met 48 pads*	277,20
○ RU-9.WF90S/48	ULTRAFIJN	1 verpakking met 48 pads*	277,20



Ø 130 - 140 mm

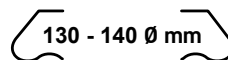

Code	Beschrijving	Unit	€
• RU-9.WF150H	GROF	1 verpakking met 1 pad	12,30
• RU-9.WF150M	FIJN	1 verpakking met 1 pad	12,30
○ RU-9.WF150S	ULTRAFIJN	1 verpakking met 1 pad	12,30



Ø 155 - 165 mm

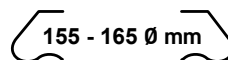

Code	Beschrijving	Unit	€
• RU-9.WF180H	GROF	1 verpakking met 1 pad	13,35
• RU-9.WF180M	FIJN	1 verpakking met 1 pad	13,35
○ RU-9.WF180S	ULTRAFIJN	1 verpakking met 1 pad	13,35



Ø 170 - 180 mm

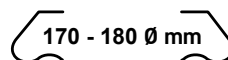

Code	Beschrijving	Unit	€
• RU-9.WF200H	GROF	1 verpakking met 1 pad	15,15
• RU-9.WF200M	FIJN	1 verpakking met 1 pad	15,15
○ RU-9.WF200S	ULTRAFIJN	1 verpakking met 1 pad	15,15



BELANGRIJKE MEDEDELING

ALLE PADS ZIJN APART VERPAKT IN EEN STEVIGE TRANSPARANTE MILIEUVRIENDELIJKE VERPAKKING MET UV-BESCHERMING

*48 FOAMPADS (APART VERPAKT) IN 1 BULKVERPAKKING



VOOR Ø125mm STEUNSCHIJVEN

Code	Beschrijving	Unit	€
• RU-9.BL180H	GROF	1 verpakking met 1 pad	21,75
• RU-9.BL180H/48	GROF	1 verpakking met 48 pads*	723,50

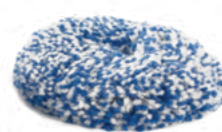

VOOR Ø150mm STEUNSCHIJVEN

Code	Beschrijving	Unit	€
• RU-9.BL200H	GROF	1 verpakking met 1 pad	24,80
• RU-9.BL200H/48	GROF	1 verpakking met 48 pads*	820,50

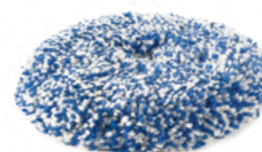

VOOR Ø165mm STEUNSCHIJVEN

Code	Beschrijving	Unit	€
• RU-9.BL230H	GROF	1 verpakking met 1 pad	29,10
• RU-9.BL230H/48	GROF	1 verpakking met 48 pads*	972,50

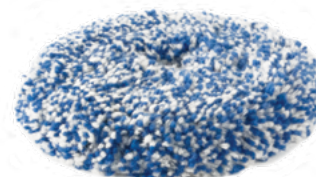

BELANGRIJKE MEDEDELING

ALLE PADS ZIJN APART VERPAKT IN EEN STEVIGE TRANSPARANTE MILIEUVRIENDELIJKE VERPAKKING MET UV-BESCHERMING
*48 FOAMPADS (APART VERPAKT) IN 1 BULKVERPAKKING



ROTEREND

VOOR Ø75mm STEUNSCHIJVEN

Code	Beschrijving	Unit	€
• RU-9.BL80F	CUT&FINISH	1 verpakking met 1 pad	19,15



VOOR Ø125mm STEUNSCHIJVEN

Code	Beschrijving	Unit	€
• RU-9.BL150F	CUT&FINISH	1 verpakking met 1 pad	26,70
• RU-9.BL150F/48	CUT&FINISH	1 verpakking met 48 pads*	947,50



VOOR Ø150mm STEUNSCHIJVEN

Code	Beschrijving	Unit	€
• RU-9.BL180F	CUT&FINISH	1 verpakking met 1 pad	29,10



VOOR Ø165mm STEUNSCHIJVEN

Code	Beschrijving	Unit	€
• RU-9.BL200F	CUT&FINISH	1 verpakking met 1 pad	34,15



BELANGRIJKE MEDEDELING

ALLE PADS ZIJN APART VERPAKT IN EEN STEVIGE TRANSPARANTE VERPAKKING MET UV-BESCHERMING

*48 FOAMPADS (APART VERPAKT) IN 1 BULKVERPAKKING



WOLLEN POLIJSTPADS ROTARY FLAT

- RUPES wollen polijstpads ROTARY FLAT zijn ontworpen voor cuttingtoepassingen in de industriële, maritieme en automobiellindustrie. Ze hebben een vlak oppervlak zonder schuiminterface voor maximale efficiëntie.
- Ze bieden een cuttingkracht die ligt tussen de Twisted Wool en Cut & Finish wollen polijstpads en zijn goed te combineren met XC-2, MARINE en Rotary Coarse-polijstmiddelen.
- Ze zijn gemaakt van 100% natuurlijke wol met 25 mm vezels en hebben een zorgvuldige looi- en ontvettingsbehandeling ondergaan om duurzaamheid en hoge prestaties te garanderen.

VOOR Ø80mm STEUNSCHIJVEN

Code	Beschrijving	Unit
• RU-9.IL80H	GROF	1 verpakking met 12 pads*

€
12 12 12



VOOR Ø160mm STEUNSCHIJVEN

Code	Beschrijving	Unit
• RU-9.IL160H	GROF	1 verpakking met 2 pads*

€
17,55



VOOR Ø180mm STEUNSCHIJVEN

Code	Beschrijving	Unit
• RU-9.IL180H	GROF	1 verpakking met 2 pads*

€
12 12 12



BELANGRIJKE MEDEDELING

ALLE PADS ZIJN APART VERPAKT IN EEN STEVIGE TRANSPARANTE VERPAKKING MET UV-BESCHERMING

- * - RU-9.IL80H VERPAKT IN EEN VERPAKKING VAN 12 PADS
- RU-9.IL160H EN RU-9.IL180H VERPAKT IN EEN VERPAKKING VAN 2 PADS

DUBBELZIJDIGE POLIJSTPADS MET SMARTFIX® TECHNOLOGIE

NIEUW



SMARTFIX dubbelzijdige polijstpads zijn ontworpen voor professioneel roterend polijsten met maximale efficiëntie. Naast het dubbelzijdige wafelpatroon is de vondst de SMARTFIX-connector: bevestig of verwijder de pad in één beweging; geen draaien, geen schroefdraad, geen gereedschap. De foam is speciaal ontwikkeld voor SMARTFIX: een elastischer, veerkrachtigere samenstelling ondersteunt de extra massa van een dubbelzijdige pad, terwijl comfort en controle behouden blijven. Het nieuwe wafelpatroon verbetert de luchtstroom, reguleert de warmte en vermindert wrijving voor een soepelere ervaring.

Ø 180 mm

180 Ø mm

Code	Beschrijving	Unit	€
• RU-9.DSW180HH	WOL	1 verpakking met 1 wollen pad	44,10
• RU-9.DSF180HH	GROF	1 verpakking met 1 foampad	37,50
• RU-9.DSF180MM	FIJN	1 verpakking met 1 foampad	37,50
○ RU-9.DSF180SS	ULTRAFIJN	1 verpakking met 1 foampad	37,50

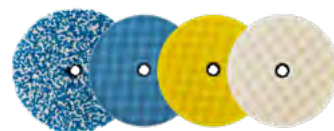

Het RUPES SMARTFIX-systeem is een snelle, gereedschaploze oplossing voor het monteren van dubbelzijdige roterende polijstschijven. In plaats van schroefdraad te gebruiken, wordt de schijf eenvoudig op de speciale SMARTFIX-steunplaat gedrukt en vastgezet met een veilige mechanische klik. Dit innovatieve systeem elimineert het risico op scheefdraaien en te strak aandraaien, terwijl het een stabiele en betrouwbare verbinding biedt tijdens intensief polijsten.

Code	Beschrijving	€
RU-992.100	M14	19,85
RU-992.101	5/8"	19,85

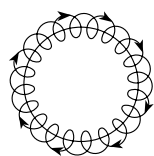

EXCENTRISCH

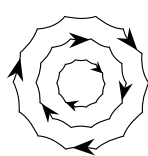

**DIRECT
AANGEDREVEN**

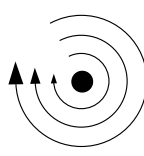

ROTTEREND



XTRA CUT COMPOUND - XC-2

Professioneel product. Universeel compatibel met alle soorten polijstmachines.

- Speciaal ontwikkeld voor een snelle verwijdering van beschadigingen - op alle laksoorten.
- Kan worden gebruikt als eerste stap na het schuurproces of om hardnekkige vlekken en andere verontreinigingen te verwijderen.

Code	Beschrijving	Inhoud	Unit	€
RU-9.XC2/1KG	XC-2 XTRA CUT COMPOUND	1000 ml	1 fles	53,05
RU-9.XC2/4.5KG	XC-2 XTRA CUT COMPOUND	5 L	1 jerrycan	234,20

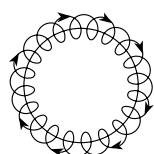

EXCENTRISCH

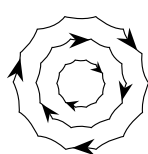

**DIRECT
AANGEDREVEN**



D-A COARSE

Professioneel product. Aanbevolen voor Dual Action polijstmachines.

- Snelle verwijdering van beschadigingen - met extreem gebruiksgemak - op alle laksoorten.
- Formule met special smeermiddel om langere polijstcycli te garanderen.
- Minder polijststof en residu eenvoudig te verwijderen.

Code	Beschrijving	Inhoud	Unit	€
• RU-9.DACOARSE250	GROF	250 ml	1 fles	17,85
• RU-9.DACOARSE	GROF	1000 ml	1 fles	61,95



D-A FINE

Professioneel product. Aanbevolen voor Dual Action polijstmachines.

- Nieuwe microslijptechnologie voor verbeterde snij-capaciteit.
- Eenvoudig te verwijderen, waardoor vlekken op zachte of delicate verf worden geminimaliseerd.
- Gebruik als tweede polijststap na D-A COARSE pasta.

Code	Beschrijving	Inhoud	Unit	€
• RU-9.DAFINE250	FINE	250 ml	1 fles	17,75
• RU-9.DAFINE	FINE	1000 ml	1 fles	53,05

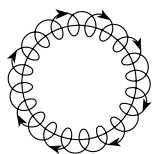

EXCENTRISCH

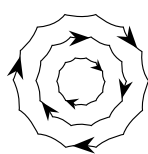

**DIRECT
AANGEDREVEN**

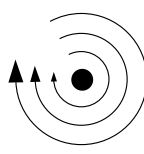

ROTREND



D-A ULTRA-FINE

Pâte à polir **ULTRA FINISHING** de haute qualité.

- D-A ULTRA-FINE polish levert uitzonderlijke helderheid en reflectie.
- Ideaal voor zachte of donkere lakken, gemakkelijk af te veegen.
- Veilig te gebruiken in autospuitertijen voor een vlekkeloze, ultrafijne afwerking.

Code	Beschrijving	Inhoud	Unit	€
RU-9.DAULTRAFINE250	ULTRA FINE	250 ml	1 fles	14,95
RU-9.DAULTRAFINE	ULTRA FINE	1000 ml	1 fles	38,65



UNO PROTECT

Een all-in-one compound: polish en beschermingsmiddel.

- Verwijdert lichte tot middelmatige oneffenheden in 1 stap.
- Polijst het oppervlak tot een hoogglans finish met kleurdiepte.
- Biedt langdurige bescherming, tot 90 dagen, dankzij een mix van hoogwaardige wax.

Code	Beschrijving	Inhoud	Unit	€
RU-9.PROTECT250	Uno Protect	250 ml	1 fles	16,80
RU-9.PROTECT	Uno Protect	1000 ml	1 fles	44,10



UNO ADVANCED

Geavanceerde beschermings- en onderhoudspolish.

- Uiterst technische microschurende technologie gecombineerd met ultramoderne nanobescherming.
- Verwijderen van kleine onvolkomenheden en tegelijkertijd een duurzame beschermingslaag aanbrengen die tot 12 maanden blijft zitten.

Code	Beschrijving	Inhoud	Unit	€
RU-9.ADVANCED250	Uno Advanced	250 ml	1 fles	19,85
RU-9.ADVANCED	Uno Advanced	1000 ml	1 fles	63,00

MARINE



MARINE COMPOUND EN POLISH

De oppervlaktebehandelingsoplossingen van RUPES MARINE zijn ontworpen om optimale resultaten te leveren bij de verzorging en restauratie. RUPES biedt een compleet en veelzijdig assortiment schuur-, polijst- en afwerkingsoplossingen, specifiek ontworpen om uitzonderlijke, hoogwaardige resultaten te leveren voor een breed scala aan toepassingen.

Of het nu gaat om het agressief schuren of het bereiken van een uitstekende gelcoat-afwerking, RUPES-producten zijn ontworpen om projecten van elke omvang met precisie en efficiëntie aan te pakken. De geavanceerde technologieën zorgen ervoor dat elke fase van de oppervlaktevoorbereiding en -afwerking voldoet aan de hoogste kwaliteits- en prestatienormen.

Door processen te optimaliseren en het aantal benodigde stappen te verminderen, zorgen de RUPES MARINE-compounds voor een hogere efficiëntie, hoogwaardige afwerkingen en duurzaamheid.

Dit helpt professionals tijd en moeite te besparen en tegelijkertijd uitzonderlijke resultaten te behalen bij elk project.

Code	Beschrijving	Inhoud	Unit	€
RU-9.XC100/1KG	Extra Cut Compound	1000 ml	1 fles	49,70
RU-9.XC300/1KG	Fast Cut Compound	1000 ml	1 fles	51,90
RU-9.XF500	Fine Polish	1000 ml	1 fles	48,55
RU-9.XF600	Ultra Fine Polish	1000 ml	1 fles	48,55
RU-9.XP700	Nano Protection	1000 ml	1 fles	47,50
RU-9.XP900	Polymer Sealant	500 ml	1 fles	22,05

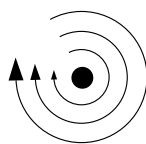

ROTTEREND



ROTARY COARSE

Polijstgel voor roterende polijstmachines.

- Geschikt voor alle soorten autolak.

Code	Beschrijving	Inhoud	Unit	€
• RU-9.BRCOARSE250	GROF	250ml	1 fles	14,40
• RU-9.BRCOARSE	GROF	1000ml	1 fles	44,10
• RU-9.BRCOARSE5L	GROF	5L	1 jerrycan	200,60



ROTARY FINE

Polijstgel voor roterende polijstmachines.

- Geschikt voor alle soorten autolak.

Code	Beschrijving	Inhoud	Unit	€
• RU-9.BRFINE250	FIJN	250ml	1 fles	13,55
• RU-9.BRFINE	FIJN	1000ml	1 fles	37,00



REVEAL LITE

Ontwikkeld voor oppervlaktevoorbereiding en reiniging.

- Geoptimaliseerd oppervlaktevoorbereiding- en reinigingsproduct, speciaal ontwikkeld om resten wax, deklagen en andere verontreinigingen die voor of na het polijsten op de oppervlakte zijn achtergebleven te verwijderen.

Code	Beschrijving	Inhoud	Unit	€
RU-9.REVEALM750	Reveal Lite	750 ml	1 fles	19,75
RU-9.REVEALM5L	Reveal Lite	5 L	1 jerrycan	67,75



REVEAL STRONG

Ontwikkeld voor oppervlaktevoorbereiding en reiniging.

- Geschikt om de meest hardnekkige resten, vulstoffen, lijmen, olieachtige residuën te verwijderen. REVEAL STRONG brengt de ware staat van het te polijsten oppervlak naar voren en verwijdert alles wat beschadigingen kan maskeren.

Code	Beschrijving	Inhoud	Unit	€
RU-9.REVEALH750	Reveal Strong	750 ml	1 fles	26,80
RU-9.REVEALH5L	Reveal Strong	5 L	1 jerrycan	101,90

NIEUW

KERAMISCH DENIBBING BLOK

Het nieuwe RUPES keramisch denibbing blok is speciaal ontworpen voor efficiënt en veiliger denibben, het verwijderen van verdruppels, uitlopers, zakkers en vastgehecht vuil van gladde oppervlakken. Het blok is gemaakt van keramisch materiaal, wat een lange levensduur en consistente resultaten garandeert. Dit nauwkeurig bewerkte blok is zo gevormd dat het snel en veilig onvolkomenheden in de verflaag kan verwijderen.



Code	Beschrijving	Unit	€
RU-9.CBD2525	Denibbing blok	1 blok	53,05

MICROFINISH ZELFKLEVENDE DENIBBING DISCS

De MICROFINISH zelfklevende denibbing discs van RUPES zijn een geavanceerde schuuroplossing speciaal ontworpen voor nauwkeurig ontbramen en ultrafijne oppervlakteafwerking op gelakte oppervlakken. Dankzij de geavanceerde technologie van de micro-schuurfilm en het kenmerkende bloemvormige patroon is deze schijf perfect voor het verwijderen van kleine lakdefecten, het zichtbaar verminderen van plaatselijke waasplekken (munteffect) en het garanderen van soepel en gecontroleerd schuren.

NIEUW

Code	Beschrijving	Unit	€
RU-9.45DF2000	Denibbing disc P2000 Ø 35mm	100	42,00
RU-9.45DF3000	Denibbing disc P3000 Ø 35mm	100	42,00

RU-S230L / RU-S230EL

Professionele stofzuigers 30L

662,00€ / 790,00€



Compatibel met de systainer box
* Geleverd exclusief systainer box

RU-S230PL / RU-S230EPL

Professionele stofzuigers 30L

764,00€ / 891,00€



Meegleverd:

- Antistatische slang Ø29mm - 5m (code RU-9.1264/5/AS)
- Stofzak (code RU-130.1108/5 Set van 5 stuks)
- Draaibare mof (code RU-040.1108)
- Aansluitmof met schroefdraad (code RU-663.55/AS) x2

TECHNISCHE GEGEVENS		RU-S230L	RU-S230EL
Vermogen	W	1x1200	1x1200
Gewicht	kg	10,5	10,5
Max. aansluitwaarde	W	1x2400	1x2400
Onderdruk	mm/H ₂ O	2000	2000
Geluidsniveau	dB(A)	70	70
Tankinhoud	L	30	30
Air flow	L/min	3400	3400
Geschikt voor stofklasse		L	L
Filteroppervlak	m ²	1	1
Gereedschappen	nr	1	1
Elektr. aansluiting gereedschap	nr	1	1
Automatische filterreiniging		-	•
Binnendiameter zuigmondstuk	mm	50	50
Vloeistofsensoren		-	•
Filter		Polyester	Polyester



Meegleverd:

- Stofzak (code RU-130.1108/5 Set van 5 stuks)
- Draaibare mof (code RU-040.1108)

TECHNISCHE GEGEVENS		RU-S230PL	RU-S230EPL
Vermogen	W	1x1200	1x1200
Gewicht	kg	10,5	10,5
Max. aansluitwaarde	W	1x2400	1x2400
Onderdruk	mm/H ₂ O	2000	2000
Geluidsniveau	dB(A)	70	70
Tankinhoud	L	30	30
Air flow	L/min	3400	3400
Geschikt voor stofklasse		L	L
Filteroppervlak	m ²	1	1
Gereedschappen	nr	1	1
Elektr. aansluiting gereedschap	nr	1	1
Luchtsnelkoppelingen	nr	1	1
Bedrijfsdruk	bar	6	6
Max. persluchtcapaciteit	L/min.	1450	1450
Automatische filterreiniging		-	•
Binnendiameter zuigmondstuk	mm	50	50
Vloeistofsensoren		-	•
Filter		Papier	Papier

RU-S245L / RU-S245EL

Professionele stofzuigers 45L

764,00€ / 891,00€



Compatibel met de systemainer box
* Geleverd exclusief systemainer box

RU-S245PL / RU-S245EPL

Professionele stofzuigers 45L

855,00€ / 983,00€



Meegleverd:

- Antistatische slang Ø29mm - 5m (code RU-9.1264/5/AS)
- Soft Grip handgreep (code 157.1108)
- Stofzak (code RU-130.1108/5 Set van 5 stuks)
- Draaibare mof (code RU-040.1108)
- Aansluitmof met schroefdraad (code RU-663.55/AS) x2

TECHNISCHE GEGEVENS		RU-S245L	RU-S245EL
Vermogen	W	1x1200	1x1200
Gewicht	kg	13,5	13,5
Max. aansluitwaarde	W	1x2400	1x2400
Onderdruk	mm/H ₂ O	2000	2000
Geluidsniveau	dB(A)	67	67
Tankinhoud	L	45	45
Air flow	L/min	3400	3400
Geschikt voor stofklasse		L	L
Filteroppervlak	m ²	1	1
Gereedschappen	nr	1	1
Elektr. aansluiting gereedschap	nr	1	1
Automatische filterreiniging		-	•
Binnendiameter zuigmondstuk	mm	50	50
Vloeiستofsensor		-	•
Filter		Polyester	Polyester



Meegleverd:

- Soft Grip handgreep (code 157.1108)
- Stofzak (code RU-130.1108/5 Set van 5 stuks)
- 2-weg koppelstuk inclusief 1 afsluitklep (code RU-68.092/X)

TECHNISCHE GEGEVENS		RU-S245PL	RU-S245EPL
Vermogen	W	1x1200	1x1200
Gewicht	kg	13,5	13,5
Max. aansluitwaarde	W	1x2400	1x2400
Onderdruk	mm/H ₂ O	2000	2000
Geluidsniveau	dB(A)	67	67
Tankinhoud	L	45	45
Air flow	L/min	3400	3400
Geschikt voor stofklasse		L	L
Filteroppervlak	m ²	1	1
Gereedschappen	nr	2	2
Elektr. aansluiting gereedschap	nr	1	1
Luchtsnelkoppelingen	nr	2	2
Bedrijfsdruk	bar	6	6
Max. persluchtcapaciteit	L/min.	1450	1450
Automatische filterreiniging		-	•
Binnendiameter zuigmondstuk	mm	50	50
Vloeiستofsensor		-	•
Filter		Papier	Papier

RU-KS300EP / RU-KS300EPH

Mobiele stofzuiger met werkstation

RU-KS300EP 2.410,00€

RU-KS300EPH 2.566,00€

Werkstation

(niet inbegrepen bij de KS300EP(H))

code RU-161.1106/C **551,50€**



TECHNISCHE GEGEVENS		RU-KS300EP	RU-KS300EPH
Vermogen	W	1200	1200
Max. aansluitwaarde	W	2x1000	2x1000
Aansluitmogelijkheden	W	2x800 1x1600	2x800 1x1600
Onderdruk	mm/H ₂ O	2000	2000
Filteroppervlak	m ²	2	2+2
Geschikt voor stofklasse		M	M
Tankinhoud	L	65	65
Geluidsniveau	dB(A)	68 ±2	68 ±2
Gereedschappen	nr	2	2
Pneumatische connecties	nr	2	2
Elektr. aansl. gereedschap	nr	2	2
Binnendiameter zuigmondstuk	mm	50	50
Airflow	L/min	1450	1450
Gewicht	kg	33	33



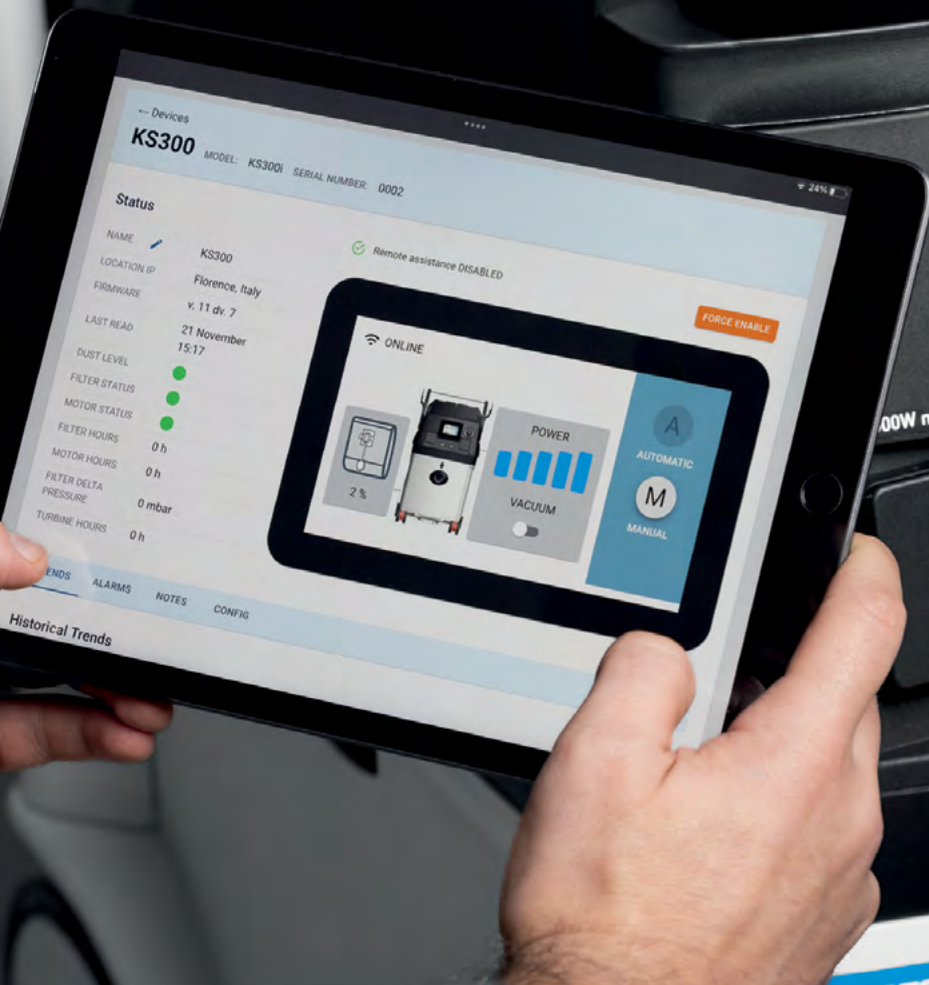

Directe technische ondersteuning



Wereldwijd technische ondersteuning



Realtime prestatiebewaking



Digitale technische documenten



Technische info sectie

RU-KS300ECS / RU-KS300ECHS

Connected mobiele stofzuiger

4.607,00€ / prijs op aanvraag

INDUSTRY 4.0



De **KS300 4.0** professionele stofzuiger, verkrijgbaar zonder (RU-KS300ECS) en met Hepa-filter (RU-KS300ECHS), is voorzien van een borstelloze motor en een touchscreen met dashboard waarmee u op afstand de werking, het vermogen en de filterstatus kunt controleren. Ook kunt u hiermee de onderhoudsinterventie plannen. Verder is deze stofzuiger met Wi-Fi te verbinden om de werking en processen ervan te monitoren. Met het innovatieve cloudportaal bespaart u tijd, vermindert u verspilling en verbetert u de efficiëntie.

TECHNISCHE GEGEVENS		RU-KS300ECS	RU-KS300ECHS
Vermogen	W	1100	1100
Max. aansluitwaarde	W	1x1100	1x1100
Aansluitmogelijkheden	W	2x800 1x1600	2x800 1x1600
Onderdruk	mm/H ₂ O	2000	2000
Filteroppervlak	m ²	2	2+2
Geschikt voor stofklasse		M	M
Tankinhoud	L	65	65
Geluidsniveau	dB(A)	68 ±2	68 ±2
Gereedschappen	nr	2	2
Pneumatische connecties	nr	2	2
Elektr. aansl. gereedschap	nr	2	2
Binnendiameter zuigmondstuk	mm	50	50
Airflow	L/min	1450	1450
Gewicht	kg	33	33
Digitaal display afmeting	mm	110	110



RU-KS300EPS / RU-KS300EPHS

Connected mobiele stofzuiger met dual brush motor

3.726,00€ / prijs op aanvraag

INDUSTRY 4.0



Professionele stofzuiger met dual brush motor van 1200 W elk, verkrijgbaar zonder (RU-KS300EPS) en met Hepa-filter (RU-KS300EPHS). Gelijktijdige motoractivering mogelijk, kan maximaal twee pneumatische en/of elektrische gereedschappen tegelijkertijd ondersteunen. Voorzien van een touchscreen met dashboard waarmee u op afstand de werking, het vermogen en de filterstatus kunt controleren. Ook kunt u hiermee de onderhoudsinterventie plannen. Verder is deze stofzuiger met Wi-Fi te verbinden om de werking en processen ervan te monitoren. Met het innovatieve cloudportaal bespaart u tijd, vermindert u verspilling en verbetert u de efficiëntie.

TECHNISCHE GEGEVENS		RU-KS300EPS	RU-KS300EPHS
Vermogen	W	1100	1100
Max. aansluitwaarde	W	2x1200	2x1200
Aansluitmogelijkheden	W	2x800 1x1600	2x800 1x1600
Onderdruk	mm/H ₂ O	2000	2000
Filteroppervlak	m ²	2	2+2
Geschikt voor stofklasse		M	M
Tankinhoud	L	65	65
Geluidsniveau	dB(A)	68 ±2	68 ±2
Gereedschappen	nr	2	2
Pneumatische connecties	nr	2	2
Elektr. aansl. gereedschap	nr	2	2
Binnendiameter zuigmondstuk	mm	50	50
Airflow	L/min	1450	1450
Gewicht	kg	33	33
Digitaal display afmeting	mm	110	110



RU-HE201 / RU-HE501 / RU-HE901

Stofzuigerunit met enkele pomp

8.269,00€ / 10.137,00€ / 13.370,00€

Centrale stofzuigerunits om microstof te verwijderen dat ontstaat tijdens het schuren en andere processen, met Rotor Jet System automatische filterreiniging.



TECHNISCHE GEGEVENS		RU-HE201	RU-HE501	RU-HE901
Zijkanaalpomp		•	•	•
Elektrische voeding	V	380	380	380
Vermogen	W	2200	3000	5500
Gewicht	kg	130	135	170
Onderdruk	mm/H ₂ O	2900	2900	2900
Geluidsniveau	dB(A)	65	65	70
Tankinhoud	L	50	50	50
Airflow	m ³ /u	320	390	550
Filteroppervlak	m ²	4	4	8
Gereedschappen	nr	2	3	5
Werkdruk	bar	6	6	6
Automatische filterreiniging		•	•	•
Handmatige filterreiniging		•	•	•
Multifunctioneel display		-	•	•
ID zuigmond	mm	75	75	75
Afmetingen (hxbxd)	cm	138x98x55	138x98x55	138x98x55

Meegeleverd:

- **Fleece stofzak** [code RU-121.500/3 Set van 3 stuks]
- **Luchtdrukregelaar** [code RU-9GP01002]



RU-HE501i / RU-HE901i / RU-HE1301i

Turbine- en invertersysteem

13.486,00€ / 16.973,00€ / 20.739,00€



Ideale oplossing voor centrale stofzuigsystemen die maximale stofzuigprestaties en energie-efficiëntie vereisen.

TECHNISCHE GEGEVENS		RU-HE501i	RU-HE901i	RU-HE1301i
Zijkanaalpomp		•	•	•
Elektrische voeding	V	380	380	380
Vermogen	W	3000	5500	7500
Gewicht	kg	140	200	230
Onderdruk	mm/H ₂ O	2900	2900	2900
Geluidsniveau	dB(A)	68	73	75
Tankinhoud	L	50	50	50
Airflow	m ³ /u	420	600	750
Filteroppervlak	m ²	4	8	8
Gereedschappen	nr	4	6	8
Werkdruk	bar	6	6	6
Automatische filterreiniging		•	•	•
Handmatige filterreiniging		•	•	•
Multifunctioneel display		•	•	•
Energiebesparing		Inverter	Inverter	Inverter
ID zuigmond	mm	75	75	75
Afmetingen (hxbxd)	cm	138x98x55	138x136x55	138x136x55

RU-HE1801i / RU-HE1901i / RU-HE2001i

Turbine- en invertersysteem

29.275,00€ / prijs op aanvraag / prijs op aanvraag

TURBINES MET INVERTERSYSTEEM

Het invertersysteem is de ideale oplossing voor gecentraliseerde afzuigsystemen die maximale afzuigprestaties en energie-efficiëntie vereisen.



MAX. VERMOGEN

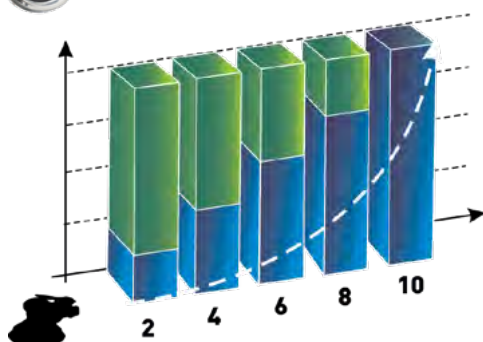

AANTAL GEREEDSCHAPPEN

TECHNISCHE GEGEVENS		RU-HE1801i	RU-HE1901i	RU-HE2001i
Zijkanaalpomp		•	•	•
Elektrische voeding	V	380	380	380
Vermogen	W	15000	11000	15000
Gewicht	kg	270	290	385
Onderdruk	mm/H ₂ O	3500	3200	3500
Geluidsniveau	dB(A)	80	80	80
Tankinhoud	L	50	50	50
Airflow	m ³ /u	1000	1100	1300
Filteroppervlak	m ²	8	10	10
Gereedschappen	nr	12	14	16
Werkdruk	bar	6	6	6
Automatische filterreiniging		•	•	•
Handmatige filterreiniging		•	•	•
Multifunctioneel display		•	•	•
Energiebesparing		Inverter	Inverter	Inverter
ID zuigmond	mm	75	100	100
Afmetingen (hxbxd)	cm	138x136x55	138x136x80	138x136x80

Meegeliefert:

- Fleece stofzak (code RU-121.500/3 Set van 3 stuks)
- Luchtdrukregelaar (code RU-9GP01002)

Voor HE1901i - HE2001i turbines

- Turbine geluiddemper (code RU-GT03119/C)

RU-KR2AS

Mobiele turbine 1,5 kW - 2 pk met geïntegreerd werkstation en kasten

INDUSTRY 4.0

prijs op aanvraag



Mobiele werkstationturbine met 1,5 kW vermogen en automatisch filterreinigingssysteem. Flexibel, compact en klaar voor gebruik (geen installatie).

TECHNISCHE GEGEVENS		RU-KR2AS
Zijkanaalpompe		•
Elektrische voeding	V	230
Vermogen	W	1500
Gewicht	kg	115
Onderdruk	mm/H ₂ O	2400
Geluidsniveau	dB(A)	65
Tankinhoud	L	23
Airflow	m ³ /u	250
Filteroppervlak	m ²	1
Gereedschappen	nr	2
Werkdruk	bar	6
Digitaal display afmeting	mm	110
ID zuigmond	mm	50
Afmetingen (hxbxd)	cm	136x98x62
Automatische filterreiniging		•
Handmatige filterreiniging		•
Motorbesturingssectie		•
Filtercontrole sectie		•
Technische info sectie		•
Diagnose op afstand		•
Afstandsbediening		•
Wifi-verbinding		•

**Accessoire bij KR2AS**

HEPA Filter

code RU-106.1613



RU-HE201S / RU-HE501S / RU-HE901S

Stofzuigerunit met enkele pomp, met beheer op afstand

INDUSTRY 4.0

prijs op aanvraag / prijs op aanvraag / prijs op aanvraag



Centrale stofzuigerunits om microstof te verwijderen dat ontstaat tijdens het schuren en andere processen, met Rotor Jet System automatische filterreiniging.

TECHNISCHE GEGEVENS		RU-HE201S	RU-HE501S	RU-HE901S
Zijkanaalpomp		•	•	•
Elektrische voeding	V	380	380	380
Vermogen	W	2200	3000	5500
Gewicht	kg	130	135	170
Onderdruk	mm/H ₂ O	2900	2900	2900
Geluidsniveau	dB(A)	65	65	70
Tankinhoud	L	50	50	50
Airflow	m ³ /u	320	390	550
Filteroppervlak	m ²	4	4	8
Gereedschappen	nr	2	3	5
Werkdruk	bar	6	6	6
Digitaal display afmeting	mm	110	110	110
ID zuigmond	mm	75	75	75
Afmetingen (hxbxd)	cm	138x98x55	138x98x55	138x98x55
Automatische filterreiniging		•	•	•
Handmatige filterreiniging		•	•	•
Motorbesturingssectie		•	•	•
Filtercontrole sectie		•	•	•
Technische info sectie		•	•	•
Diagnose op afstand		•	•	•
Afstandsbediening		•	•	•
Wifi-verbinding		•	•	•

Meegeleverd:

- Fleece stofzak [code RU-121.500/3 Set van 3 stuks]
- Luchtdrukregelaar [code RU-9GP01002]

Industry 4.0-technologie, met onderling verbonden intelligente sensoren en extern beheer, maakt geavanceerde touchscreen-bediening voor turbines mogelijk. Dit systeem stelt onze technici in staat om de units wereldwijd in realtime te bewaken en te besturen, de prestaties te optimaliseren en extern onderhoud te plannen.



RU-HE501iS / RU-HE901iS / RU-HE1301iS

Turbine- en invertersysteem, met beheer op afstand

INDUSTRY 4.0

14.272,00€ / 18.113,00€ / prijs op aanvraag



Ideale oplossing voor centrale stofzuigsystemen die maximale stofzuigprestaties en energie-efficiëntie vereisen.

TECHNISCHE GEGEVENS		RU-HE501iS	RU-HE901iS	RU-HE1301iS
Zijkanaalpomp		•	•	•
Elektrische voeding	V	380	380	380
Vermogen	W	3000	5500	7500
Gewicht	kg	140	200	230
Onderdruk	mm/H ₂ O	2900	2900	2900
Geluidsniveau	dB(A)	68	73	75
Tankinhoud	L	50	50	50
Airflow	m ³ /u	420	600	750
Filteroppervlak	m ²	4	8	8
Gereedschappen	nr	4	6	8
Werkdruk	bar	6	6	6
Digitaal display afmeting	mm	110	110	110
ID zuigmond	mm	75	75	75
Afmetingen (hxbxd)	cm	138x98x55	138x136x55	138x136x55
Automatische filterreiniging		•	•	•
Handmatige filterreiniging		•	•	•
Motorbesturingssectie		•	•	•
Filtercontrole sectie		•	•	•
Technische info sectie		•	•	•
Diagnose op afstand		•	•	•
Afstandsbediening		•	•	•
Wifi-verbinding		•	•	•

Meegleverd:

- **Fleece stofzak** (code RU-121.500/3 Set van 3 stuks)
- **Luchtdrukregelaar** (code RU-9GP01002)

Industry 4.0-technologie, met onderling verbonden intelligente sensoren en extern beheer, maakt geavanceerde touchscreen-bediening voor turbines mogelijk. Dit systeem stelt onze technici in staat om de units wereldwijd in realtime te bewaken en te besturen, de prestaties te optimaliseren en extern onderhoud te plannen.



Zwenkarmen met muursteun. Geschikt voor alle ruimtes waar schuur- en verfvoorbereidingswerkzaamheden worden uitgevoerd, zodat u kunt werken zonder dat er leidingen en kabels over de grond liggen.

RU-HB3000

Zwenkarm voor drop-down unit - 3m

2.167,00€

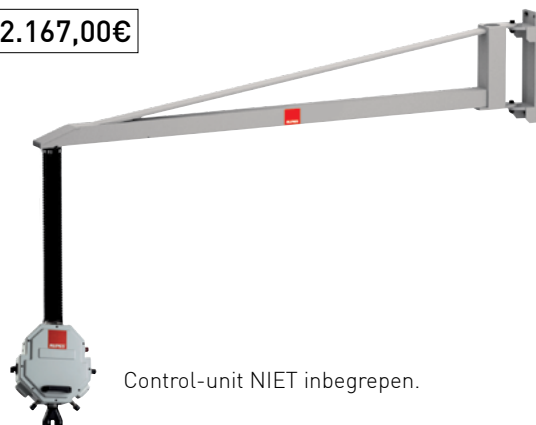

Control-unit NIET inbegrepen.

TECHNISCHE GEGEVENS

		RU-HB3000
Gewicht	kg	47
Maximale arm extensie	m	3
Werkhoek	°	180
Maximale installatiehoogte	m	4,5

Meegleverd:

- Gereedschapshouder voor besturingseenheid (code RU-9.E228)

RU-HB6000

Zwenkarm voor drop-down unit - 6m

3.867,00€



Control-unit NIET inbegrepen.

TECHNISCHE GEGEVENS

		RU-HB6000
Gewicht	kg	80
Maximale arm extensie	m	6
Werkhoek	°	180
Maximale installatiehoogte	m	4,5

Meegleverd:

- Gereedschapshouder voor besturingseenheid (code RU-9.E228)

RU-HF3000 / RU-HF3000A

Zwenkarm voor drop-down unit met geïntegreerde control unit - 3m

2.713,00€ / prijs op aanvraag



TECHNISCHE GEGEVENS

		RU-HF3000	RU-HF3000A
Gewicht	kg	47	47
Maximale arm extensie	m	3	3
Werkhoek	°	180	180
Maximale installatiehoogte	m	2	2
Elektr. aansl. gereedschap	nr	2	2
Luchtsnelkoppelingen gereedschap	nr	2	2
Luchtsnelkoppelingen	nr	1	1
ID zuigmond	mm	1x50/2x34	1x50/2x34
Gereedschappen	nr	2	2
Automatische start		-	•

Meegleverd:

- Gereedschapshouder (code RU-9.E226)
- 2-weg koppeling compleet met 2 klepventielen (code RU-68.091/X)

**MULTIFUNCTIONELE TROLLEY VOOR
PROFESSIONELE STOFZUIGERS**





2 Gereedschapshouders (inclusief)



2 haken om slangen op te hangen (inclusief)



Opbergkast met deur



2 grote draaibare rubberen voorwielen (ø 125mm) voorzien van remmen



Rubberen werktafel met grote multifunctionele container



Ergonomische handgreep en apart gedeelte voor afval



2 gereedschapshouders en 2 slanghaken inbegrepen

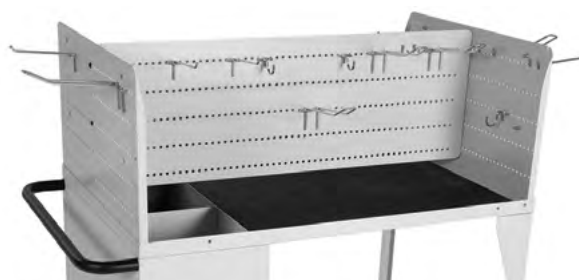

UITBREIDINGSSET WERKSTATION

Code:
RU-016.1110/C
176,00 €

Code:
RU-KC28/STD

747,00€

Afmetingen zonder gemonteerde accessoires:
Breedte 500 mm - Lengte 861,2 mm - Hoogte 910,7 mm
Gewicht: 32 kg

ANTISTATISCHE CONISCHE SLANGENSETS



ANTISTATISCHE CONISCHE SLANG VOOR PNEUMATISCH GEREEDSCHAP



ANTISTATISCHE CONISCHE SLANG VOOR ELEKTRISCH GEREEDSCHAP

Beschrijving	Afmetingen	Ømm	Gereedschappen	Code	€
Antistatische conische slang	5m	25-29	elektrisch	RU-9GAT02001/X	249,90
Antistatische conische slang	5m	25-29	pneumatisch	RU-9GAT02004/X	273,00
Antistatische conische slang	5m	29-38	elektrisch	RU-9GAT02025/X	309,80
Antistatische conische slang	5m	29-38	pneumatisch	RU-9GAT02019/X	369,60
Antistatische conische slang	8m	25-29	elektrisch	RU-9GAT02003/X	340,20
Antistatische conische slang	8m	25-29	pneumatisch	RU-9GAT02002/X	369,60
Antistatische conische slang	8m	29-38	elektrisch	RU-9GAT02026/X	369,60
Antistatische conische slang	8m	29-38	pneumatisch	RU-9GAT02023/X	486,20

ANTISTATISCHE SLANGENSETS



ANTISTATISCHE SLANG VOOR PNEUMATISCH GEREEDSCHAP

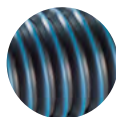

ANTISTATISCHE SLANG VOOR ELEKTRISCH GEREEDSCHAP

Beschrijving	Afmetingen	Ømm	Gereedschappen	Code	€
Antistatische slang (geen combi)	5m	25	elektrisch	RU-9GAT02014/AS	113,40
Antistatische slang (geen combi)	5m	29	elektrisch	RU-9GAT02001/AS	113,40
Antistatische slang (combi)	5m	29	pneumatisch	RU-9GAT02004/AS	259,40
Antistatische slang (geen combi)	8m	29	elektrisch	RU-9GAT02003/AS	162,80
Antistatische slang (combi)	8m	29	pneumatisch	RU-9GAT02002/AS	321,30
Anti statische slang Evaflex (rol)	30m	29	-	RU-9.1264/30/AS	770,00

OVERIGE SLANGENSETS



COMBI SLANG VOOR
PNEUMATISCH GEREEDSCHAP



SLANG VOOR
ELEKTRISCH GEREEDSCHAP

Beschrijving	Afmetingen	Ømm	Gereedschappen	Code	€
Slang (geen combi)	5m	25	elektrisch	RU-9GAT02014/C	85,05
Slang (geen combi)	5m	29	elektrisch	RU-9GAT02001/C	84,55
Slang (combi)	5m	29	pneumatisch	RU-9GAT02004/C	202,70
Slang (combi)	5m	38	pneumatisch	RU-9GAT02019/C	251,00
Slang (geen combi)	8m	29	elektrisch	RU-9GAT02003/C	128,10
Slang (combi)	8m	29	pneumatisch	RU-9GAT02002/C	266,70
Slang (geen combi)	10m	29	pneumatisch	RU-9GAT02021/C	309,80
Slang Evaflex (rol)	30m	29	-	RU-9.1264/30	264,60

SLANGEN DIVERS



Beschrijving	Afmeting	Ømm	Code	€
Slang Evaflex Ø20 mm X 25 mm	-	20	RU-9.1255	6,45
Slang Evaflex Ø 29mm (30m ROL)	30m	29	RU-9.1264/30	264,60
Antistatische geleidende slang Evaflex Ø29 mm - (30m ROL)	30m	29	RU-9.1264/30/AS	770,00
Slang Evaflex Ø38 mm (30m ROL)	30m	38	RU-319.500/30	730,00
Slang Evaflex Ø38 mm (5m ROL)	5m	38	RU-319.500/5	121,80
Slang Evaflex Ø50 mm (30m ROL)	30m	50	RU-9GT03027/30	1.105,00



Afmeting 8-10

Beschrijving	Ømm	Code	€
Polyurethaan slang	25 meter (rol)	RU-9GT03057/25	215,30

ACCESSOIRES VOOR STOFZUIGERS



Beschrijving	Code	€
Slangmof met binnendraad Ø25	RU-106.502	13,25
Slangmof met binnendraad Ø29	RU-663.55/AS	16,80
Slangmof met binnendr. incl. debietreg. Ø25	RU-107.502/C	23,85
Slangmof met binnendr. incl. debietreg. Ø29	RU-110.502/C	23,75



Beschrijving	Code	€
2-weg koppelstuk incl. 1 afsluitlep	RU-68.092/X	47,60
2-weg koppelstuk incl. 2 afsluitleppen	RU-68.091/X	64,60
Rubber kap Ø 50 mm S145M	RU-077.1108	5,75



Beschrijving	Code	€
Draaibare mof voor buizen Ø25/29/38mm	RU-040.1108	11,70
Rubberen koppeling voor slang Ø38mm S145	RU-041.1108	11,35
Ø58/34mm draaikoppeling	RU-9GT03076	12,40



Beschrijving	Ømm	Code	€
Rubberen koppeling voor slang "2in1"	29-29	RU-112.502	25,75
Snelkoppeling - klep - Europrofiel	8-10	RU-9GP10003	24,60
Snelkoppeling - klep - Europrofiel	8-10	RU-9GP08037	14,50
Snelkoppeling - klep - Europrofiel (schroefdraad 1/4" M)		RU-104.502	4,10



Beschrijving	Code	€
Draaibare mof voor slang Ø29mm S235E-EP	RU-050.1609	15,25

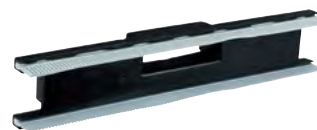

Beschrijving	Code	€
Tapijt/harde vloeren mondstuk	RU-008.1606	45,40

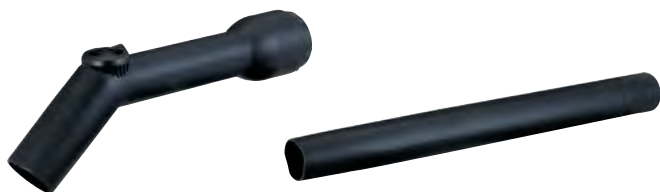

Beschrijving	Code	€
Bochtstuk voor zuigslang	RU-003.160	40,25
Verlengbuis 50cm voor bochtstuk	RU-005.1606	13,25



Beschrijving	Code	€
Groot mondstuk	RU-048.1606	8,65

ACCESSOIRES VOOR STOFZUIGERS



Beschrijving	Code	€
Mondstukhouder	RU-006.1606	58,30



Beschrijving	Code	€
Ronde zuigborstel	RU-049.1606	19,75



Beschrijving	Code	€
Borstel	SV10E RU-9GT03056	4,45
Mondstuk	SV10E RU-9GT03032	2,65
Draagriem voor transportkoffer	SV10E RU-038.1107	16,20



Beschrijving	Code	€
Complete reinigingsset S235E-EP/S130/ S145/KS260	RU-001.1609/C	171,20



114,50€ - 48,45€

Beschrijving	Model	Unit	Code
Fleece filterzak	KS260EN/EPN		
	KS935E - AS50M	5	RU-063.1106/5
	KS250E/EP		
Fleece filterzak	TURBINES	3	RU-121.500/3



66,15€

Beschrijving	Model	Unit	Code
Fleece filterzak	S1-S2	5	RU-130.1108/5



58,80€

Beschrijving	Model	Unit	Code
Stofzak	SV10E	5	RU-023.1107/5



69,30€ - 35,20€ - 20,50€

Beschrijving	Model	Unit	Code
Papieren filter	KS260-300	1	RU-021.1106/C
Polyester filter	S1-S2	1	RU-065.1108
Papieren filter	S1-S2	1	RU-036.1108





SATA



Algemene informatie

Technische informatie

De meeste SATA spuitpistolen worden geleverd met luchtinlaat G ¼" buitendraad, zonder slangaansluiting.

Leveringsvoorwaarden

Alle opgegeven prijzen zijn exclusief de verpakings-, verzend-, en verzekeringskosten. De algemene leverings- en betalingsvoorwaarden zijn van toepassing. Deze zijn op te vragen via WSB Finishing Equipment. Wij wijzen andersluidende algemene voorwaarden van de hand.

Prijzen

Alle prijzen zijn bruto adviesverkooprijzen (excl. BTW) en gelden voor de opgegeven periode. We behouden ons het recht voor de prijzen te allen tijde te wijzigen, zonder kennisgeving.

Ordertoeslag

Minimale orderwaarde € 600. Orders < € 600,00 = € 23,50 franco kosten.

Retouren

De leveringsvoorwaarden van WSB Finishing Equipment zijn van toepassing. Meer informatie via verkoop@wsb-benelux.nl of via de WSB Accountmanager.

Fouten, technische wijzigingen en drukfouten voorbehouden.

Structuur van de prijslijst

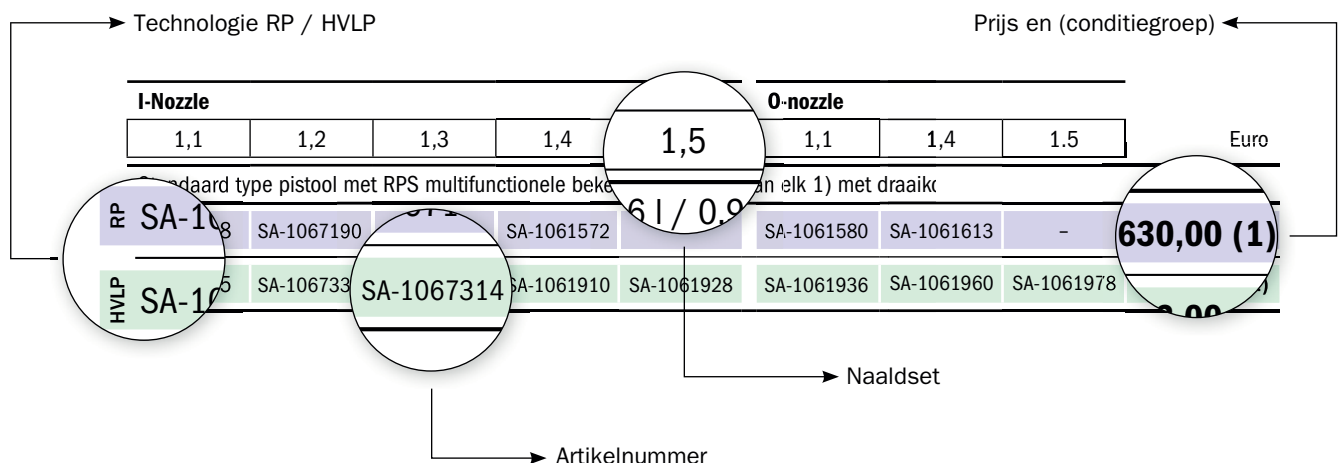

Productclassificatie in conditiesgroepen (CG)

- (0) Speciale items
- (1) Spuitpistolen, filtertechnologie, en diverse andere type pistolen
- (2) Adembescherming
- (3) Componenten, accessoires en reserveonderdelen voor artikelen die tot groep CG 1 behoren, b.v. nozzlesets, enz
- (4) Componenten, accessoires en reserveonderdelen voor artikelen die behoren tot de groepen CG 2 en CG 5
- (5) Pompen, drukvaten, roestwerende apparatuur, automatische spuitpistolen, reinigingsapparatuur en doseersystemen
- (6) Andere onderwerpen, service
- (7) Industrieel materiaal
- (8) RPS / LCS Bekersysteem

jet X

RP/HVLP



Technische gegevens	RP	HVLP
Aanbevolen luchtingangsdruk	2,0 bar	2,0 bar
Mogelijke afstelddruk (afhankelijk van toepassing)	0,5 - 2,4 bar	0,5 - 2,4 bar
Aanbevolen spuitafstand	17 - 21 cm	10 - 15 cm
Vereiste luchthoeveelheid	330 NI/min	420 NI/min

I-Nozzle					
	1,1	1,2	1,3	1,4	EURO
DIGITAL pro					
RP	SA-1200310	SA-1200394	SA-1200477	SA-1201988	1.150,00 (3)
HVLP	SA-1200039	SA-1200112	SA-1200196	SA-1201946	1.150,00 (4)
DIGITAL					
RP	SA-1200302	SA-1200386	SA-1200469	SA-1201970	1.050,00 (7)
HVLP	SA-1200021	SA-1200104	SA-1200188	SA-1201938	1.050,00 (3)
DIGITAL ready					
RP	SA-1200328	SA-1200401	SA-1200485	SA-1201962	875,00 (6)
HVLP	SA-1200047	SA-1200120	SA-1200203	SA-1200542	875,00 (3)
Spuittipset					
RP	SA-1203992	SA-1204015	SA-1204031	SA-1204073	305,00 (3)
HVLP	SA-1204007	SA-1204023	SA-1204065	SA-1204081	305,00 (3)

O-nozzle

1,1	1,2	1,3	1,4	EURO
-----	-----	-----	-----	------

DIGITAL pro

RP	SA-1200352	SA-1200435	SA-1200518	SA-1200576	1.150,00 (7)
HVLP	SA-1200071	SA-1200154	SA-1200237	SA-1200279	1.150,00 (4)

DIGITAL

RP	SA-1200344	SA-1200427	SA-1200500	SA-1200568	1.050,00 (7)
HVLP	SA-1200063	SA-1200146	SA-1200229	SA-1200261	1.050,00 (3)

DIGITAL ready

RP	SA-1200360	SA-1200443	SA-1200526	SA-1200584	875,00 (6)
HVLP	SA-1200089	SA-1200162	SA-1200245	SA-1200287	875,00 (1)

Spuittipset

RP	SA-1203869	SA-1203885	SA-1203900	SA-1203926	305,00 (4)
HVLP	SA-1203877	SA-1203893	SA-1203918	SA-1203984	305,00 (3)

Naaldset 10X40

10X40	EURO
-------	------

DIGITAL pro

RP	SA-1215583	1.150,00 (5)
----	------------	---------------------

DIGITAL

RP	SA-1215608	1.050,00 (3)
----	------------	---------------------

DIGITAL ready

RP	SA-1215591	875,00 (4)
----	------------	-------------------

Spuittipset

RP	SA-1215624	310,00 (6)
----	------------	-------------------

Reserveonderdelen

jet X	EURO
SA-SA-1188334	8,80 (3)
CCS ringen, groen, blauw, rood, zwart en violet (5x)	
SA-1197400	59,55 (1)
Trekkerbeugelset, compleet voor jet X DIGITAL, DIGITAL pro, DIGITAL ready	
SA-1197426	22,35 (1)
Luchtseparatieing	
SA-1197434	27,45 (1)
Verfnaaldpakking	
SA-1197442	42,95 (1)
Kooi	
SA-1197450	25,10 (1)
Drukveer (3x) voor verfnaald	
SA-1197468	55,35 (3)
Materiaaldebietregeling	
SA-1197484	51,70 (3)
Eindschroef, compleet	
SA-1197492	27,50 (3)
Luchtzuigerkop	
SA-1201508	119,10 (3)
Luchtmicrometer, compleet, inclusief draaikoppeling	
SA-1201665	77,60 (3)
Spil voor rond-/vlakstraalregeling	
SA-1201996	340,00 (3)
adam X	
SA-1202001	435,00 (3)
adam X pro	
SA-1202712	49,20 (3)
Regelknop met schroef (van elk 1)	
SA-1206722	23,35 (3)
QAC afdekking met handsteun	
SA-1206756	21,95 (5)
Transport-/Ontladingsbescherming	
SA-1206780	14,55 (3)
Set, bestaande uit kleurmarkeringsringen (blauw en groen)	
SA-1234260	32,50 (1)
Quick Adam Connector (QAC)	
SA-140582	26,50 (4)
Afdichtingselement (5 x) voor vloeistoftip	
SA-96875	1,40 (3)
PVC inzetstuk voor verfspuitpistolen met QCC bekeeraansluiting	

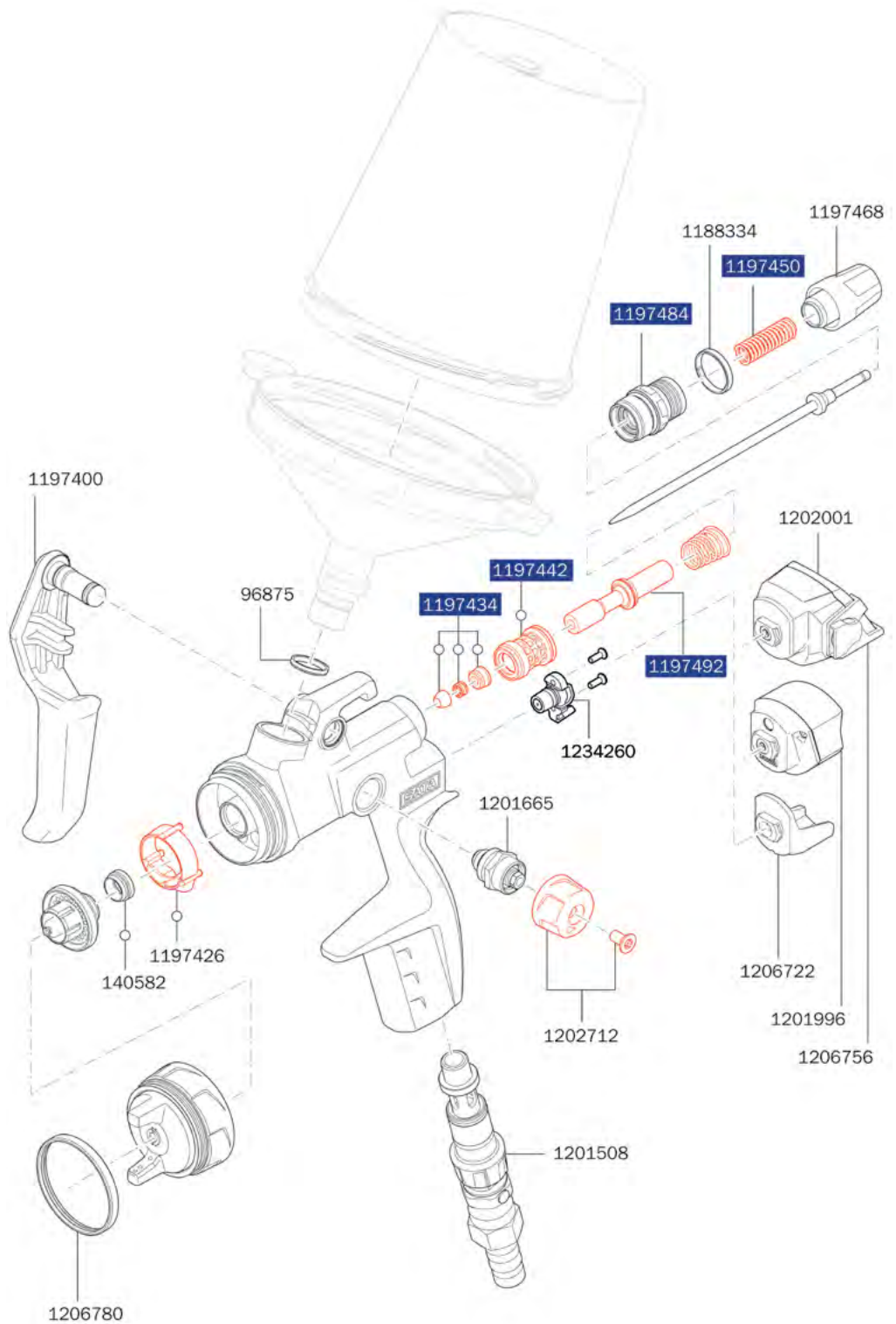

Gereedschapsset

SA-1183631
Universele sleutel, combi-sleutel, reinigingsborstel



EURO

41,30 (3)

Reparatie set

SA-1203562
Reparatieset

SA-1204461
Service-eenheid luchtniveau

SA-1203554
Afdichtingsset







EURO

160,50 (3)

98,30 (3)

55,40 (3)

adam X pro / adam X

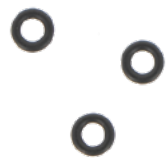
adam X pro	EURO	
SA-1202001 adam X pro voor jet X, behalve BASIC	435,00 (3)	
adam X	EURO	
SA-1201996 adam X voor jet X, behalve BASIC	340,00 (3)	
Reserveonderdelen	EURO	
SA-1203463 Batterijset voor adam X	44,90 (3)	
SA-1203497 Batterijset voor adam X pro	47,10 (3)	
SA-1206722 QAC afdekking met handsteun voor jet X	23,35 (3)	
SA-1206756 Transport-/Ontladingsbescherming voor adam X pro	21,95 (5)	
SA-1233064 Afdichtingsring adam X / adam X pro 3x	17,25 (5)	
SA-1242510 Reinigingsdoekjes (verpakkingseenheid 10 stuks) voor adam X en adam X pro	13,50 (4)	



Vind alle informatie over de adam X en adam X pro op jetx.sata.com/adamx

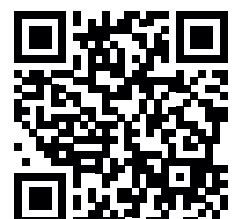

SATAjet X 5500

RP/HVLP



Technische gegevens	RP	HVLP
Aanbevolen luchtingangsdruk	2,0 bar	2,0 bar
Mogelijke afstelddruk (afhankelijk van toepassing)	0,5 - 2,4 bar	0,5 - 2,4 bar
Aanbevolen spuitafstand	17 - 21 cm	10 - 15 cm
Vereiste luchthoeveelheid	290 NI/min	430 NI/min

I-Nozzle

1,1	1,2	1,3	1,4	1,5	1,6	1,8	EURO
-----	-----	-----	-----	-----	-----	-----	------

Standaard type pistool met RPS multifunctionele beker 0,6 l / 0,9 l (van elk 1) met draaikoppeling

RP	SA-1061548	SA-1061556	SA-1061564	SA-1061572	SA-1106534	SA-1106542	SA-1126889	795,00 (1)
HVLP	SA-1061895	SA-1061902	SA-1061887	SA-1061910	SA-1061928	-	-	795,00 (7)

DIGITAAL pistool met RPS multifunctionele beker 0,6 l / 0,9 l (van elk 1) met draaikoppeling

RP	SA-1061621	SA-1061647	SA-1061697	SA-1061712	-	-	-	995,00 (1)
HVLP	SA-1061994	SA-1061879	SA-1062025	SA-1062033	SA-1062067	-	-	995,00 (7)

Spuittipset

RP	SA-1063536	SA-1063544	SA-1063552	SA-1063560	SA-1106493	SA-1106526	SA-1125120	320,00 (3)
HVLP	SA-1063619	SA-1063627	SA-1063635	SA-1063651	SA-1063669	-	-	320,00 (3)

0-nozzle

1,1	1,2	1,3	1,4	1,5	1,6	1,8	EURO
-----	-----	-----	-----	-----	-----	-----	------

Standaard type pistool met RPS multifunctionele beker 0,6 l / 0,9 l (van elk 1) met draaikoppeling

RP	SA-1061580	SA-1061598	SA-1061605	SA-1061613	SA-1106550	SA-1106568	SA-1126897	795,00 (1)
----	------------	------------	------------	------------	------------	------------	------------	-------------------

HVLP	SA-1061936	SA-1061944	SA-1061952	SA-1061960	SA-1061978	-	-	795,00 (1)
------	------------	------------	------------	------------	------------	---	---	-------------------

DIGITAAL pistool met RPS multifunctionele beker 0,6 l / 0,9 l (van elk 1) met draaikoppeling

RP	SA-1061746	SA-1061788	SA-1061803	SA-1061829	-	-	-	995,00 (1)
----	------------	------------	------------	------------	---	---	---	-------------------

HVLP	SA-1062075	SA-1062108	SA-1062124	SA-1062158	SA-1062166	-	-	995,00 (7)
------	------------	------------	------------	------------	------------	---	---	-------------------

Spuittipset

RP	SA-1063578	SA-1063586	SA-1063594	SA-1063601	SA-1106500	SA-1106518	SA-1125138	320,00 (1)
----	------------	------------	------------	------------	------------	------------	------------	-------------------

HVLP	SA-1063677	SA-1063685	SA-1063643	SA-1063693	SA-1063700	-	-	320,00 (3)
------	------------	------------	------------	------------	------------	---	---	-------------------

10/40

10/40	EURO
-------	------

Standaard type pistool met RPS multifunctionele beker 0,6 l / 0,9 l (van elk 1) met draaikoppeling

RP	SA-1202663	795,00 (1)
----	------------	-------------------

DIGITAAL pistool met RPS multifunctionele beker 0,6 l / 0,9 l (van elk 1) met draaikoppeling

RP	SA-1202803	995,00 (1)
----	------------	-------------------

Spuittipset

RP	SA-1202233	305,00 (5)
----	------------	-------------------

Reserveonderdelen

SATAjet X 5500

EURO

SA-1057357	43,75 (4)
Draaiknop voor rond/vlakstraal regeling (2 stuks)	
SA-1057414	43,25 (1)
Batterij kit	
SA-1097379	16,50 (4)
Universele sleutelset (pak van 3 stuks)	
SA-131987	116,70 (4)
Reserve-insteekzeef 200 µm, pastelgroen (100x)	
SA-133934	7,95 (1)
Afdichting (3 x) voor spil	
SA-133942	29,50 (1)
Dichtingsborging, compleet	
SA-133959	23,50 (5)
Drukveer (3x) voor vernaald en luchtzuiger	
SA-133991	12,25 (5)
Luchtzuigerkop (3x)	
SA-140582	26,50 (4)
Afdichtingselement (5x) voor vloeistoftip	
SA-15438	23,50 (1)
Vernaaldpakking	
SA-16162	49,50 (1)
Draaikoppeling	
SA-19745	49,50 (1)
Draaikoppeling	
SA-211391	13,00 (6)
Borgschroef (3x) voor luchtmicrometer	
SA-211409	9,15 (6)
CCS-Clips, groen, blauw, rood, zwart (elk 1x)	
SA-211433	51,30 (6)
Trekker uitrusting	
SA-211441	25,25 (6)
Luchtbuis met verloop	
SA-211458	39,30 (6)
Trekker sleeve uitrusting	
SA-211466	70,90 (6)
Lucht micrometer	
SA-211474	42,00 (6)
Materiaal doorstroomcontrole met contraoer	
SA-211508	50,25 (6)
Afdichtring (5x)	
SA-211516	80,40 (6)
Dichtingshouder met sleeve en kogelgewricht	
SA-213025	72,50 (6)
Spindel, compleet, voor het controleren van ronde/platte spuiten	
SA-86843	12,70 (3)
Luchtzuigerstang	
SA-96875	1,40 (3)
PVC inzetstuk voor verfspuitpistolen met OCC bekeeraansluiting	

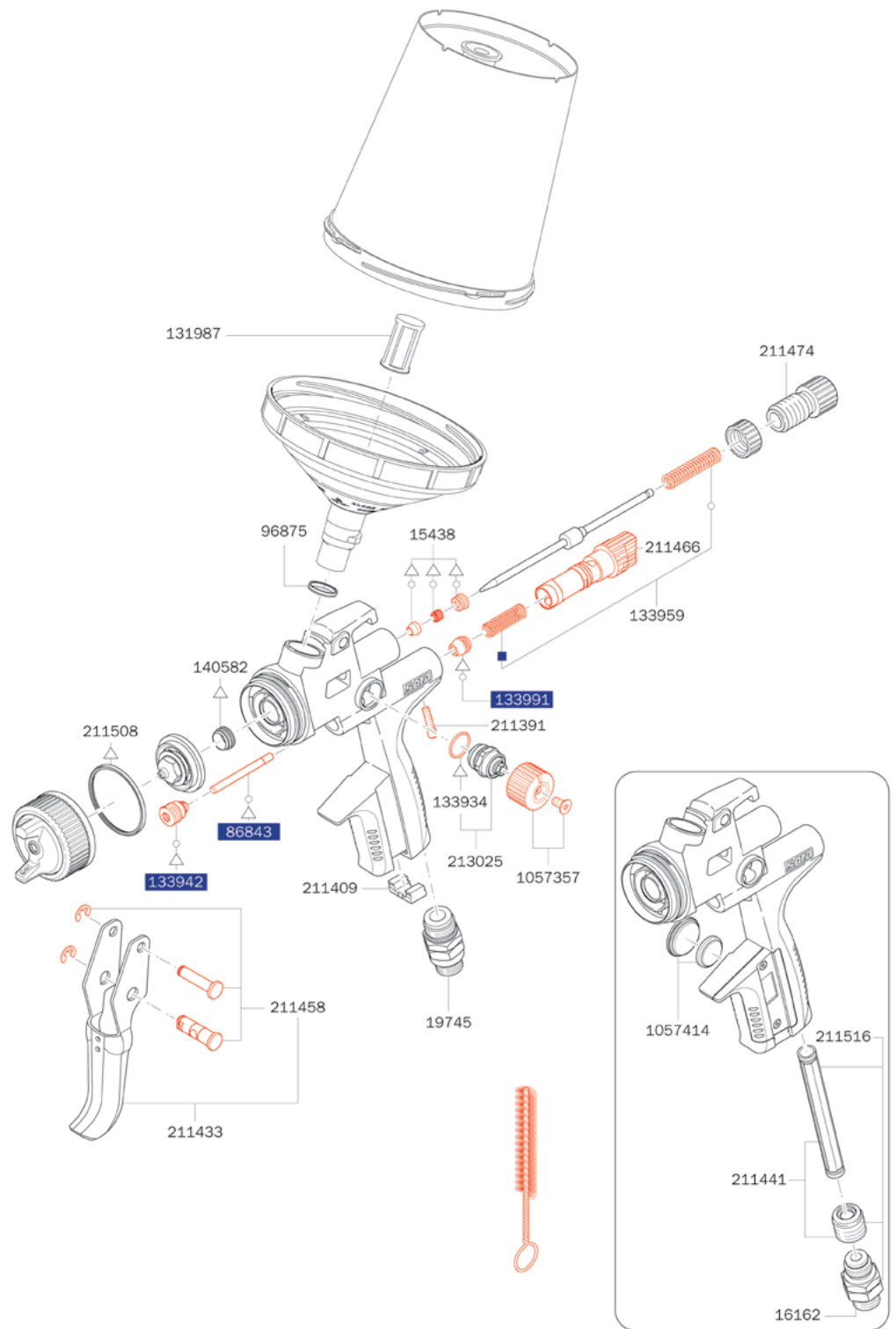

Gereedschapsset

EURO

SA-1057323
Universele sleutel, combi-sleutel, reinigingsborstel,
CCS-clips, verzeef



43,30 (1)

Reparatie set

EURO

SA-1047522
Reparatie kit

121,70 (1)

SA-82552
Onderhoudseenheid luchtzuiger

70,50 (5)

SA-136960
Afdichtingsset

51,80 (4)

SA-1173286
Onderhoudsset

50,65 (3)



SATAjet X 5500 Clear Coat Edition RP



Technische gegevens	RP
Aanbevolen luchtingangsdruk	2,0 bar
Mogelijke afsteldruk (afhankelijk van toepassing)	0,5 - 2,4 bar
Aanbevolen spuitafstand	17 - 21 cm
Vereiste luchthoeveelheid	290 NI/min

Spuitpistool	EURO
SA-1185893 SATAjet X 5500 RP Clear Coat Editie DIGITAL bar, spuittip 1,3cc, RPS multi functionele beker 0,6 l / 0,9 l (van elk 1), draaikoppeling	995,00 (1)
SA-1174573 SATAjet X 5500 RP Clear Coat Editie, nozzle 1,3cc RPS multi functionele beker 0,6 l / 0,9 l (van elk 1), draaikoppeling	795,00 (1)
Spuittipset	EURO
SA-1174606 Spuittipset SATAjet X 5500 RP 1,3cc	320,00 (5)

Reserveonderdelen

SATAjet X 5500

Clear Coat Edition

EURO

SA-1057414	43,25 (1)
Batterij kit	
SA-1097379	16,50 (4)
Universele sleutelset (pak van 3 stuks)	
SA-1159400	43,40 (4)
Trekker sleeve uitrusting	
SA-131987	116,70 (4)
Reserve-insteekzeef 200 µm, pastelgroen (100x)	
SA-133934	7,95 (1)
Afdichting (3x) voor spil	
133942	29,50 (1)
Dichtingsborgring, compleet	
SA-133959	23,50 (5)
Drukveer (3x) voor vernaald en luchtzuiger	
SA-133991	12,25 (5)
Luchtzuigerkop (3x)	
SA-140582	26,50 (4)
Afdichtingselement (5x) voor vloeistoftip	
SA-15438	23,50 (1)
Verfnaaldpakking	
SA-16162	49,50 (1)
Draaikoppeling	
SA-19745	49,50 (1)
Draaikoppeling	
SA-211391	13,00 (6)
Borgschroef (3x) voor luchtmicrometer	
SA-211409	9,15 (6)
CCS-Clips, groen, blauw, rood, zwart (elk 1x)	
SA-211441	25,25 (6)
Luchtbus met verloop	
SA-211508	50,25 (6)
Afdichting (5x)	
SA-211516	80,40 (6)
Dichtingshouder met sleeve en kogelgewricht	
SA-213025	72,50 (6)
Spindel, compleet, voor het controleren van ronde/platte spuiten	
SA-86843	12,70 (3)
Luchtzuigerstang	
SA-96875	1,40 (3)
PVC inzetstuk voor verfspuitpistolen met QCC bekeraansluiting	

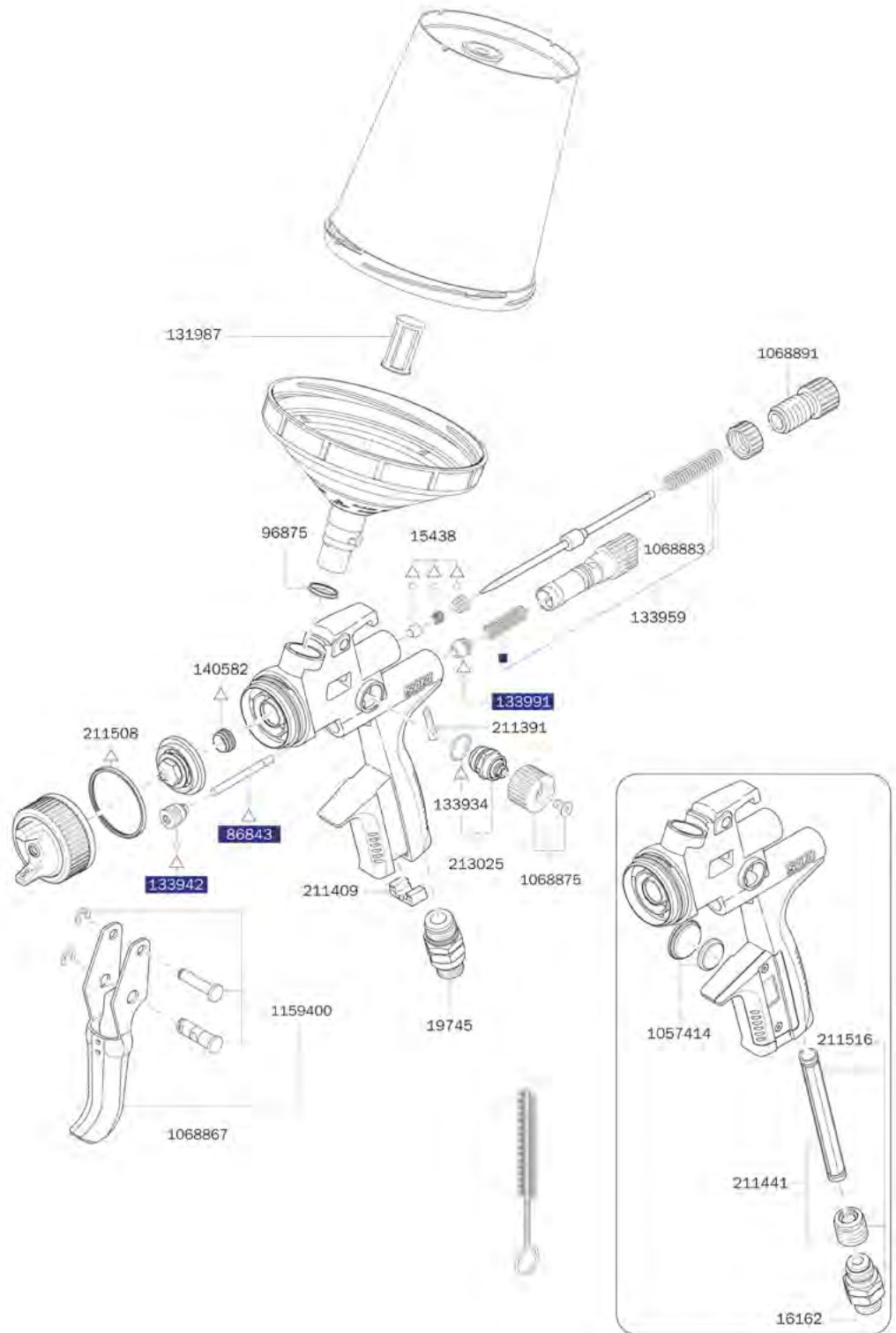

Gereedschapsset

EURO

SA-1057323
Universele sleutel, combi-sleutel, reinigingsborstel,
CCS-clips, verfzeef



43,30 (1)

Reparatie set

EURO

SA-136960
Afdichtingsset

51,80 (4)

SA-82552
Onderhoudseenheid luchtzuiger

70,50 (5)

SA-1173286
Onderhoudsset

50,65 (3)

SATaminijet 4400 B

RP/HVLP

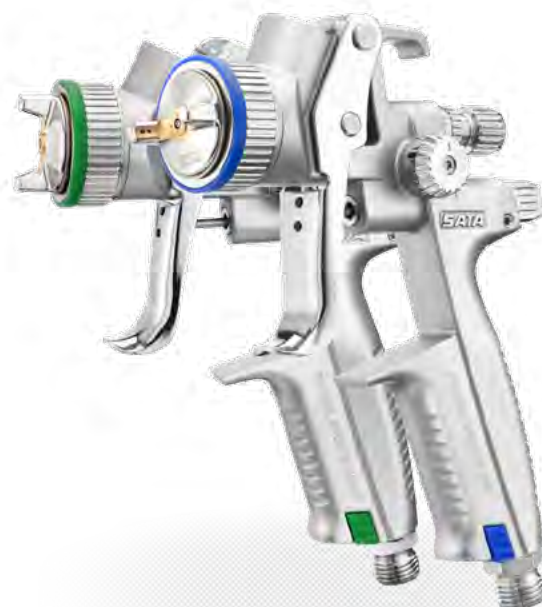

Technische gegevens	RP	HVLP
Aanbevolen luchtingangsdruk	2,5 bar	2,0 bar
Mogelijke afsteldruk (afhankelijk van toepassing)	0,5 - 2,5 bar	0,5 - 2,0 bar
Aanbevolen spuitafstand	12 - 19 cm	12 - 15 cm
Vereiste luchthoeveelheid	200 NI/min	120 NI/min

0,3 SR	0,8 SR	1,0 SR	1,2 SR	1,3 SR	1,4 SR	0,3	0,5	EURO
--------	--------	--------	--------	--------	--------	-----	-----	------

Spot - Repair met RPS multifunctionele beker 0,3 l (2x)

RP	SA-1114149	SA-202390	SA-198358	SA-198366	SA-1065136	-	-	-	449,00 (3)
HVLP	-	SA-198168	SA-198176	SA-198184	-	SA-198192	-	-	455,00 (1)

Spot Repair met 125 ccm QCC herbruikbare kunststof beker

RP	-	SA-198200	SA-198218	SA-198226	-	-	-	-	469,00 (1)
HVLP	-	SA-198069	SA-198077	SA-198085	-	SA-198093	-	-	469,00 (5)

Spuitspuit met 125 ccm QCC kunststof beker voor herhaaldelijk gebruik

RP	-	-	-	-	-	-	-	SA-202416	469,00 (3)
HVLP	-	-	-	-	-	-	SA-197970	SA-197988	469,00 (3)

Spuittipset

RP	SA-1114131	SA-201285	SA-201293	SA-201301	SA-1065037	-	-	SA-202408	197,50 (3)
HVLP	-	SA-201244	SA-201251	SA-201269	-	SA-201277	SA-201194	SA-201202	197,50 (1)

0,8	1,0	1,1	1,4	1,6				EURO
-----	-----	-----	-----	-----	--	--	--	------

Spuitspuit met 125 ccm QCC kunststof beker voor herhaaldelijk gebruik

RP	-	-	-	SA-198234	SA-198242	-	-	-	469,00 (3)
HVLP	SA-197996	SA-198002	SA-198010	-	-	-	-	-	469,00 (3)

Spuittipset

RP	-	-	-	SA-201319	SA-201327	-	-	-	197,50 (4)
HVLP	SA-201210	SA-201228	SA-201236	-	-	-	-	-	197,50 (3)

Design set

SA-198382
SATA ontwerp set met SATaminijet 4400 B HVLP nozzle 1.0

EURO

895,00 (1)



Spuitstraalvergelijking

SATaminijet 4400 B HVLP

Standaard nozzle / SR nozzle

SATaminijet 4400 B RP

Standaard nozzle / SR nozzle

1.0 HVLP
(bij 2.0 bar)
Spuitafstand 15 cm

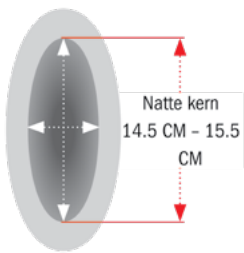

1.0 SR HVLP
(bij 2.0 bar)
Spuitafstand 15 cm

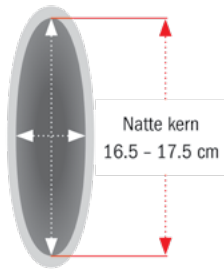

1.4 RP
(bij 2.5 bar)
Spuitafstand 15 cm

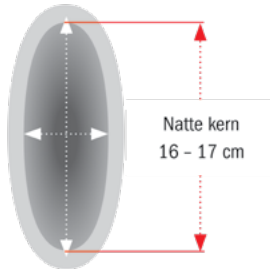

1.2 SR RP
(bij 2.5 bar)
Spuitafstand 15 cm

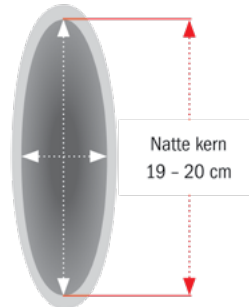

1.3 SR RP
(bij 2.0 bar)
Spuitafstand 15 cm

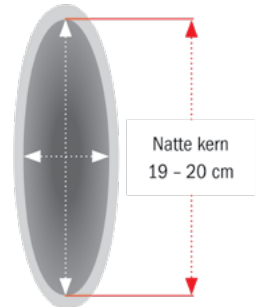

SR-nozzles speciaal voor spotrepair-toepassingen

- Minder risico op vorming van heldere randen ("halo's")
- Laat aanbrengen van zeer dunne laklagen toe



Reserveonderdelen

SATAmijet 4400 B

EURO

SA-1097379	16,50 (4)
Universele sleutelset (pak van 3 stuks)	
SA-133983	17,70 (3)
Luchtaansluiting G1/4 buitendraad	
SA-16295	42,20 (0)
25 ml glazen beker met insteekbeker	
SA-197418	10,35 (1)
CCS Clips, groen, blauw, rood, zwart (elk 1x)	
SA-197467	29,50 (1)
Luchtverdelingen (set van 3)	
v197541	78,55 (4)
Herbruikbare kunststof beker, 0,125 l met QCC zonder fijne schroefdraad	
SA-197558	26,50 (3)
Druppelstop (4x)	
SA-198408	5,95 (0)
Luchtpistool rood	
SA-198473	23,80 (1)
Trekker uitrusting	
SA-198523	35,00 (1)
Luchtmicrometer	
SA-198549	60,00 (1)
Spindel voor het controleren van ronde/platte spuiten	
SA-198911	78,95 (0)
0,15 l QCC herbruikbare aluminium cup, zonder fijne draad voor SATAmijet 5000 serie, jet 4000 B, jet 3000 B, jet 2000, jet 1000 B, jet 100 B, jet RP, minijet 4400 B	
SA-199075	23,00 (6)
Schroefdoop met druppelvangerring en anti-druppel-apparaat	
SA-199406	26,45 (1)
Materiaalstroom controle met contraoer	
SA-199414	25,40 (4)
Verpakking voor verfnaald en luchtzuigerstang	
SA-199430	11,40 (4)
Stelschroef (3x) voor luchtmicrometer	
SA-199448	12,95 (4)
Lucht zuigerkop (3x)	
SA-199455	25,85 (4)
Afdichtingselement (5x) voor de spuitlip	
SA-199463	11,95 (5)
Trekkerhuls kit	
SA-199471	8,05 (4)
Verpakking (3x) voor de spindel	
SA-200162	37,35 (4)
Regelknop met schroef (elk 2)	
SA-200220	85,15 (4)
Plug-in beker verbinding/aansluiting met QCC	
SA-200238	260,00 (4)
25 ml glazen beker met plug-in deksel (5x) en QCC plug-in aansluiting (1x)	
SA-200907	50,25 (3)
Afdichtring (5x)	
SA-201467	25,50 (4)
Drukveer (elk 3x) voor verfnaald en luchtzuiger	
SA-3988	37,00 (3)
Zeef, 300 µm (10x)	
SA-53033	191,50 (1)
Glazen beker 25 ml met insteekbeker (5x)	
SA-58164	49,10 (1)
Glazen beker 25 ml met blind deksel (5x)	
SA-64022	20,70 (6)
PVC deksel (3x)	
SA-76018	275,00 (3)
Zeef, 300 µm (10 x 10 stuks)	
SA-76026	1.195,00 (3)
Zeef, 300 µm (50 x 10 stuks)	
SA-96875	1,40 (3)
PVC inzetstuk voor verfspuitpistolen met QCC bekeraansluiting	

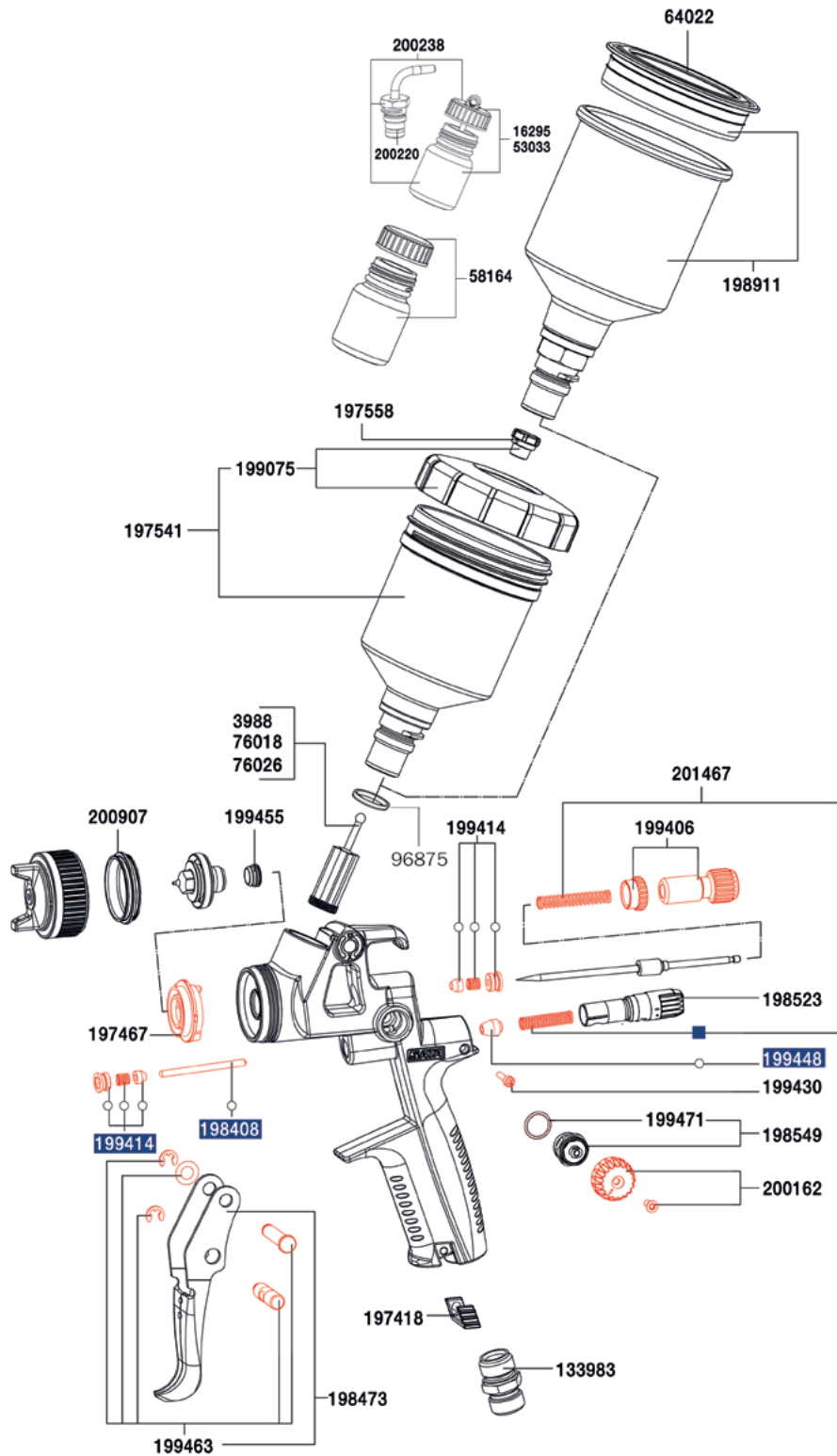

Gereedschapsset

EURO

SA-198572
Universele sleutel, combi-sleutel, reinigingsborstel, extractor, verzeef



37,50 (1)

Reparatie set

EURO

SA-198614
Reparatieset

116,50 (1)

SA-199422
Onderhoudseenheid luchtzuiger

36,10 (4)

SA-200246
Afdichtingsset

62,95 (4)

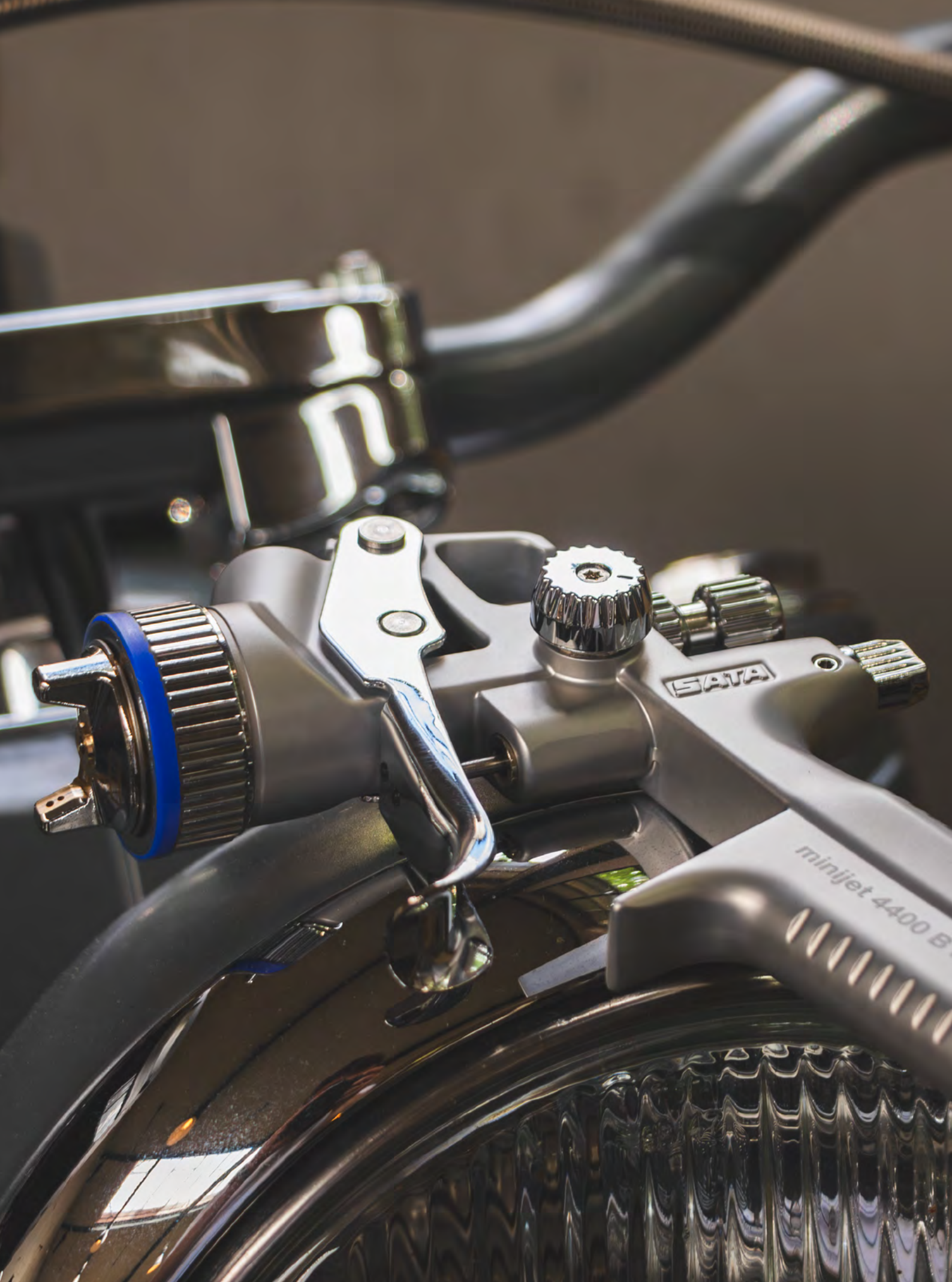

SATAjet 100 B

RP/HVLP/P

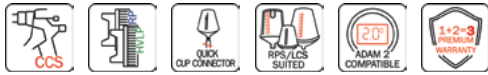

Technische gegevens	RP	HVLP	P
Aanbevolen luchtingangsdruk	2,0 bar	2,0 bar	2,0 bar
Mogelijke afstelddruk (afhankelijk van toepassing)	1,5 - 2,0 bar	2,0 bar	1,5 - 2,0 bar
Aanbevolen spuitafstand	17 - 21 cm	10 - 15 cm	17 - 21 cm
Vereiste luchthoeveelheid	290 NI/min	350 NI/min	245 NI/min

	1,4	1,6	1,7	1,8	1,9	2,0	2,1	EURO
Spuitpistool met QCC herbruikbare kunststof bovenbeker van 0,6 l zonder draaikoppeling								
RP	SA-146969	SA-145193	-	SA-145201	-	SA-145219	-	377,50 (1)
HVLP	SA-146373	-	SA-145722	-	SA-145730	-	SA-145748	450,00 (1)
Spuitpistool met QCC herbruikbare aluminium bovenbeker van 0,75 l zonder draaikoppeling								
RP	SA-153023	SA-146134	-	SA-146142	-	SA-147421	-	377,50 (1)
HVLP	SA-147447	-	SA-146175	-	SA-146183	-	SA-147454	450,00 (1)
Spuitpistool met RPS multifunctionele beker 0,3 l / 0,6 l / 0,9 l (elk 1x) zonder draaikoppeling								
RP	SA-1012632	SA-1012640	-	SA-1012658	-	SA-1012666	-	352,50 (1)
HVLP	SA-1012674	-	SA-1012682	-	SA-1012690	-	SA-1012707	425,00 (1)
Spuittipset								
RP	SA-146977	SA-145250	-	SA-145268	-	SA-145276	-	170,00 (8)
HVLP	SA-146381	-	SA-145417	-	SA-145425	-	SA-145433	170,00 (8)

SATAjet 100 B F RP 1,1 UV zonder draaikoppeling*	EURO
SA-203125 SATAjet 100 B F RP spuittip 1.1 UV, RPS wegwerpbeker 0,6 l UV (3x)	367,50 (1)
SA-182592 SATAjet 100 B F RP spuittip 1.1 UV, QCC herbruikbare kunststof beker 0,6 l	377,50 (1)
SA-182600 Spuittipset SATAjet 100 B F RP 1.1 UV	170,00 (5)

SATAjet 100 B P zonder draaikoppeling**	EURO
SA-1012715 SATAjet 100 B P multifunctionele RPS-beker 0,3 l / 0,6 l / 0,9 l (elk 1x)	357,50 (1)
SA-145185 SATAjet 100 B spuittip P, QCC herbruikbare kunststof beker 0,6 l	375,00 (1)
SA-146217 SATAjet 100 B spuittip P, QCC herbruikbare aluminium beker 0,75 l	375,00 (1)
SA-145284 Spuittipset SATAjet 100 B P	170,00 (8)

*Ontworpen voor gebruik met UV Primer. **Ontworpen voor gebruik met Polyester Spray Filler.

Reserveonderdelen

SATAjet 100 B

EURO

SA-1097379	16,50 (4)
Universele sleutelset (pak van 3 stuks)	
SA-130393	4,80 (3)
Afdichtring voor luchtkap SATAjet 100 en 1000	
SA-130492	45,00 (3)
Trekkerstet	
SA-133926	27,50 (1)
Trekkerhulsset	
SA-133934	7,95 (1)
Afdichting (3x) voor spil	
SA-133942	29,50 (1)
Dichtingsborging, compleet	
SA-133959	23,50 (5)
Drukveer (3x) voor vernaald en luchtzuiger	
SA-133967	12,70 (4)
Stelschroef (3x) voor luchtmicrometer	
SA-133983	17,70 (3)
Luchtaansluiting G1/4 buitendraad	
SA-133991	12,25 (5)
Luchtzuigerkop (3x)	
SA-139188	28,30 (4)
Materiaaldebietregeling met tegenmoer	
SA-139964	51,00 (4)
Luchtmicrometer	
SA-140574	41,75 (4)
Regelknop met schroef	
SA-140582	26,50 (4)
Afdichtingselement (5x) voor vloeistoftip	
SA-143230	28,75 (5)
Luchtverdeelring (3x)	
SA-15438	23,50 (1)
Vernaaldpakking	
SA-16162	49,50 (1)
Draaikoppeling	
SA-1826	26,70 (4)
Anti-druppelsysteem (4x)	
SA-25874	3,70 (3)
O-ring	
SA-27243	78,85 (3)
QCC herbruikbare kunststof beker 0,6 l zonder fijne draad voor series SATAjet 5000, jet 4000 B, jet 3000 B, jet 2000, jet 1000 B, jet 100 B, jet RP, minijet 4400 B	
SA-3988	37,00 (3)
Zeef, 300 µm (10x)	
SA-49395	31,45 (6)
Opschroefdeksel voor PVC beker 0,6 l met druppelvangring en anti-druppelsysteem	
SA-6395	7,80 (3)
CCS klemmen, groen, blauw, rood, zwart (4x)	
SA-76018	275,00 (3)
Zeef, 300 µm (10 x 10 stuks)	
SA-76026	1.195,00 (3)
Zeef, 300 µm (50 x 10 stuks)	
SA-78154	8,80 (3)
Sluitkap	
SA-89771	66,10 (3)
Spil, compleet, voor rond-/vlakstraalregeling SATAjet 2000 HVLP	
SA-91959	15,50 (3)
Luchtzuigerstang	

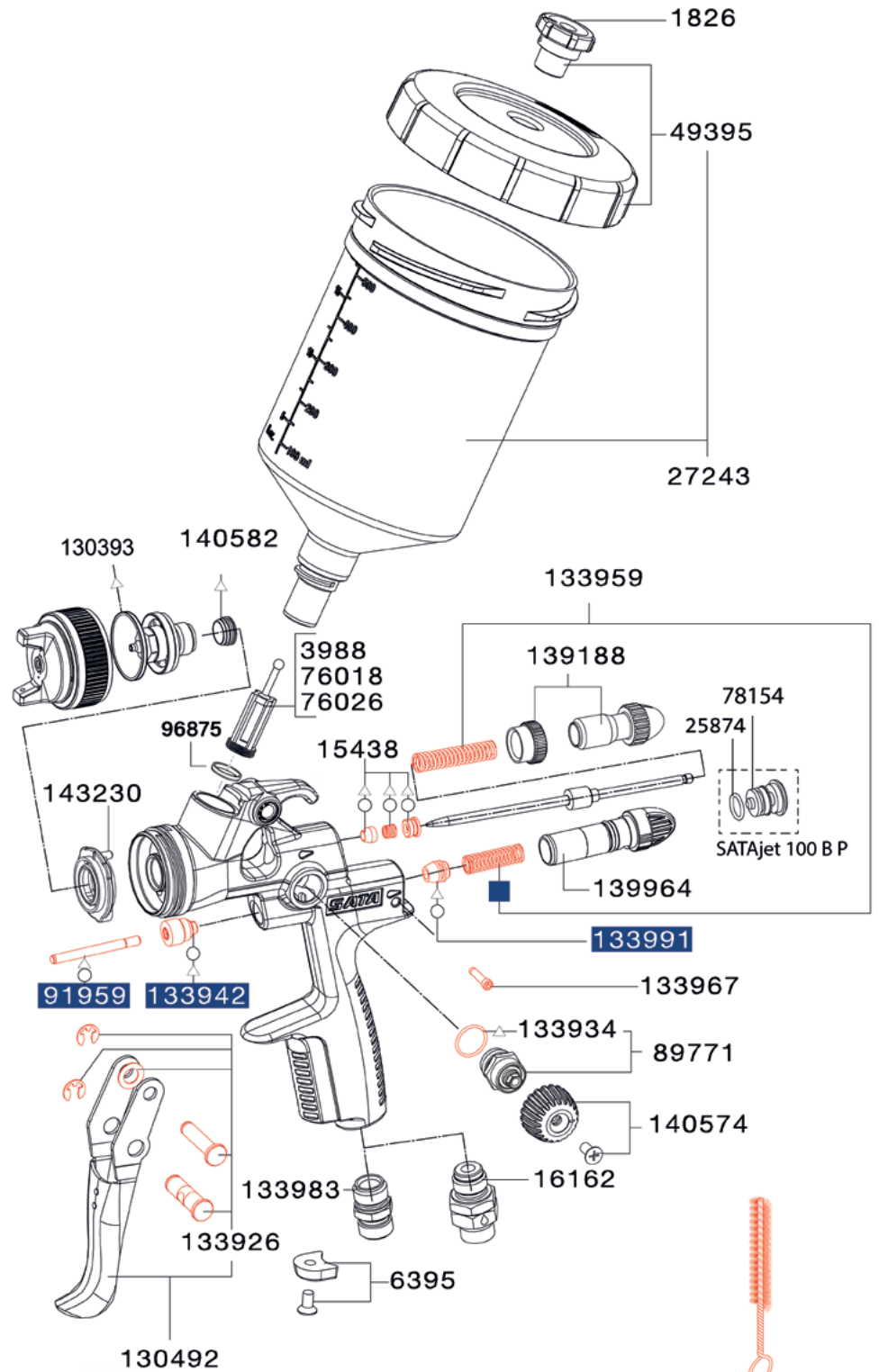

Gereedschapsset

EURO

SA-9050
Universele sleutel, reinigingsborstel, inbussleutel SW4,
inbussleutel SW2, extractor, verzeef



29,45 (3)

Reparatie set

EURO

SA-130542
Onderhoudsset

95,50 (1)

SA-92759
Onderhoudseenheid luchtzuiger

70,50 (3)

SA-183780
Afdichtingsset

51,30 (4)









SA-1173260
Onderhoudsset

50,65 (3)

SATA adam 2

Technische gegevens	SATA adam 2
Max. bedrijfsdruk	10,0 bar
Max. bedrijfstemperatuur	+60 °C
Weergavenauwkeurigheid	+/- 0,05 bar



Beschikbare versies	EURO	
SA-211540 SATA adam 2 >bar< voor series SATAjet 5000	325,00 (1)	
SA-1031723 SATA adam 2 zwart >bar< voor series SATAjet 5000	325,00 (1)	
SA-160846 SATA adam 2 voor SATAjet 100, 1000 en 4000 (bar)	325,00 (4)	
SA-160879 SATA adam 2 mini >bar< voor SATAminijet 4400 B, SATAminijet 3000 B + SATAminijet 1000 K/H	325,00 (0)	
SA-195214 SATA adam 2 U luchtmicrometer met adam 2 display (bar)	365,00 (4)	
Onderdelen & Accessoires	EURO	
SA-160689 SATA adam 2 display (bar)	265,00 (5)	
SA-1031682 SATA adam 2 zwart display "bar"	265,00 (3)	
SA-211565 SATA adam 2 dock voor series SATAjet 5000	107,50 (1)	



Onderdelen & Accessoires





EURO

SA-211573 SATA adam 2 dock (2 st.) voor series SATAjet 5000	202,50 (1)	
SA-160788 SATA adam 2 dock voor SATAjet 100, 1000 en 4000 B	107,50 (3)	
SA-160796 SATA adam 2 dock (2 st.) voor SATAjet 100, 1000 en 4000 B	196,50 (3)	
SA-160861 SATA adam 2 mini dock voor minijet 3000 en 4400	110,00 (3)	
SA-195230 SATA adam 2 U dock (luchtmicrometer G 1/4 met SATA dock)	121,50 (4)	
SA-195925 SATA dock met G 1/8 buitendraad	19,20 (4)	
SA-162081 Dockbescherming voor SATA adam 2, verpakkingseenheid 5 stuks	32,60 (4)	
SA-160739 Batterijset voor SATA adam 2	45,00 (1)	
SA-162164 Vergrendelbeugel wit voor SATA adam 2 display (5 stuks)	17,75 (4)	
SA-162172 O-ring zwart voor SATA adam 2 display (2 stuks)	32,65 (1)	
SA-203117 Verloop 1/4" (buitendraad) en G 1/8 (binnendraad)	16,10 (1)	

Druk meter en micrometer





EURO

SA-27771 SATA luchtmicrometer met manometer 1/4" (buitendraad) en G 1/4" (binnendraad)	123,00 (3)	
SA-4002 Spuitdrukregelaar	88,00 (3)	
SA-9860 SATA luchtmicrometer 0-845, G 1/4 a	65,75 (3)	

	SATAjet X 5500 PHASER SATAjet X 5500 SATAjet 5000 B PHASER SATAjet 5000 B	SATAjet 4000 B	SATAjet 3000 B	SATAjet 1000 B	SATAjet 100 B	SATAjet B, SATAjet GR	SATAminijet 4400 B SATAminijet 3000 B SATAminijet 4	SATA dry jet	Concurrerende spuit- pistolen	Aanvullende micrometer met manometer #27771	Aanvullende manometer ter controle van de verstu- vingslucht #4002	Filters en systemen met G 1/8 "binnendraad
 SA-211540 Adam 2 SA-1031723 Adam 2 Zwart	X											
 SA-160846 Adam 2		X	X	X	X	X						
 SA-160879 Adam 2 Mini							X					
 SA-195214 Adam 2 U	X	X	X	X	X	X	X	X	X			
 SA-195925 SATA Dock met 1/8" male draad										X	X	X

SATA QMR, Quick Material Regulator



Beschikbare versies	EURO	
SA-1202019 SATA QMR, Quick Material Regulator (1x) voor jet X	69,95 (3)	
SA-1186213 SATA QMR, Quick Material Regulator (1x) voor SATAjet 5000 serie	63,10 (3)	
SA-1162817 SATA QMR, Quick Material Regulator (2x) voor SATAjet 5000 serie	115,00 (4)	
SA-1185596 SATA QMR, Quick Material Regulator (1x) voor SATAjet 100, 1000 en jet 1500	63,10 (3)	
SA-1185603 SATA QMR, Quick Material Regulator (1x) voor SATAmijnjet 4400	63,10 (3)	

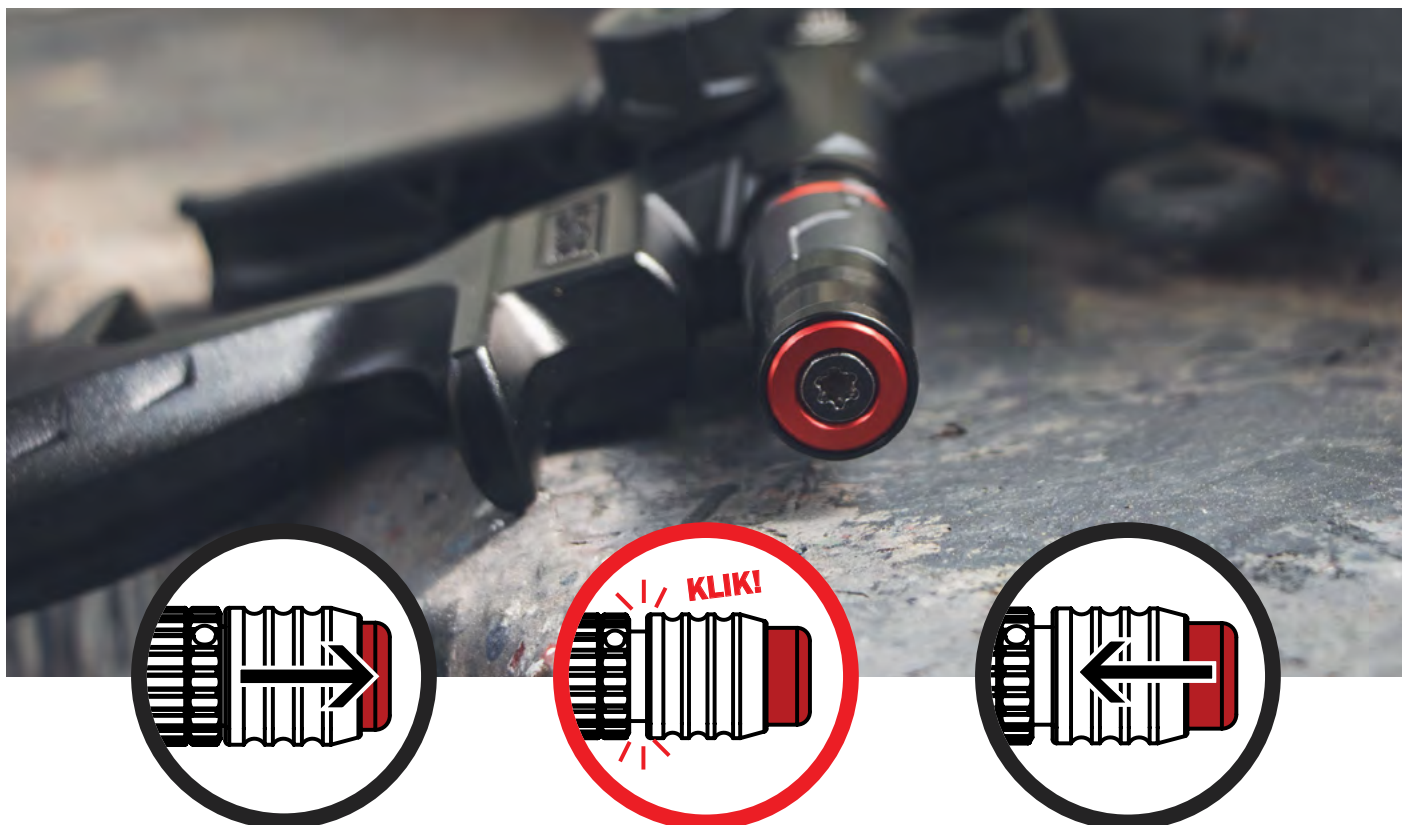

SATA QMR

Ontdek de revolutionaire SATA QMR – Quick Material Regulator!

Het gebruik van de SATA QMR is een tijd- en geldbesparend hulpmiddel voor werkprocessen waarbij steeds moet worden gewisseld tussen gereduceerde en volledige materiaalhoeveelheden.

Deze regeling van de materiaalhoeveelheid maakt een voorinstelling van de vereiste materiaalafgiftehoeveelheid mogelijk, die met één druk op de knop snel, nauwkeurig en dus reproduceerbaar kan worden opgeroepen.

Met de "vrijgavefunctie" kan de coater binnen enkele seconden eenvoudig terugschakelen naar een volledige materiaalstroom.

De SATA QMR is onderhoudsvrij, eenvoudig te bedienen en kan achteraf worden geïnstalleerd voor de volgende spuitpistolen:

- jet X
- SATAjet X 5500
- SATAjet 5000 B
- SATAmijet 4400 B
- SATAjet 1000 Serie
- SATAjet 100 Serie

VOORDELEN

- Met één druk op de knop kan de stand van de materiaalstroomregelaar en dus ook de materiaalafgifte worden gefixeerd.
- Stelt de gebruiker in staat de benodigde materiaalafgifte snel en reproduceerbaar in te stellen.
- Geschikt als retrofitoplossing, onderhoudsvrij en eenvoudig te bedienen.
- Bestemd voor gebruik tijdens werkzaamheden waarbij regelmatig een gereduceerde hoeveelheid materiaal nodig is.
- Release-functie: door eenvoudigweg te trekken wordt de materiaalafgifte weer volledig vrijgegeven.



MEER INFORMATIE VIA:









www.sata.com/qmr













Accessoires voor de spuitpistolen

Luchtaansluiting	EURO	
SA-99895 Flexibele aansluitnippel G 1/4	76,50 (3)	
SA-6981 SATA snelkoppeling male met G 1/4" binnendraad (5 stuks)	52,25 (3)	
SA-1188912 SATA snelkoppelingssnippel G 1/4" (binnendraad) (2x)	21,20 (1)	
Opslag	EURO	
SA-1231886 Accessoirebox incl. schuim en noppeninleg, zwart voor jet X	56,50 (3)	
SA-1103522 Universele, opklapbare pistoolhouder, magnetisch	105,00 (3)	
SA-1110527 Universele, opklapbare pistoolhouder, niet magnetisch	97,00 (3)	
SA-192195 SATA universeel spuitpistool en slanghouder voor alle SATA spuitpistolen	71,50 (4)	
SA-134916 Drievoudige spuitpistoolhouder voor wandmontage	65,60 (0)	
SA-9886 SATA pistoolhouder voor bovenbekerpistolen	36,80 (3)	
SA-134882 Spuitpistoolhouder met zeefhouder	119,00 (0)	
SA-134932 Inzetstuk voor spuitpistoolhouder met zeefhouder voor SATAminijet	37,10 (0)	
SA-69328 Spuitpistoolhouder, compleet, voor SATAminijet 3000 B HVLP, SATAjet 20 B	108,80 (3)	

Opslag	EURO	
SA-40188 SATA spuitpistool houder	57,40 (3)	
SA-1750 Display sokkel voor spuitpistool	63,50 (3)	
Andere accessoires	EURO	
SA-59675 SATA dosenboy, om deksels van blikken tot 36 cm hoogte te openen	365,00 (4)	
SA-59667 Snijblad voor SATA dosenboy	31,60 (1)	
SA-59659 Zwengel voor SATA dosenboy	52,05 (1)	
SA-16477 SATA manuele persluchtroerder	1.115,00 (5)	
SA-9845 SATA viscositeitsbeker 4,0 mm, gemaakt van stevig aluminium, naadloos	129,50 (3)	
SA-9852 SATA viscositeitsbeker 4,0 mm	51,20 (3)	
SA-3988 Zeef, 300 µm (10 x) voor SATA spuitpistolen behalve voor SATAminijet	37,00 (3)	
SA-76018 Zeef, 300 µm (10 x 10 stuks) voor SATA spuitpistolen behalve voor SATAminijet	275,00 (3)	
SA-76026 Zeef, 300 µm (50 x 10 stuks) voor SATA spuitpistolen behalve voor SATAminijet 3000 B	1.195,00 (3)	
SA-1054006 Luchtkap beschermer, zwart (verpakkingseenheid 5 stuks) voor jet X, SATAjet 3000er, 4000er, 5000er series	45,35 (3)	
SA-1054014 Luchtkapbeschermer, zwart (verpakkingseenheid 5 stuks) voor SATAjet 100er and 1000er series	46,70 (3)	
SA-1054030 Luchtkap beschermer, zwart (verpakkingseenheid 5 stuks) voor SATAminijet 4400 B	37,15 (3)	
SA-1054022 SA-Luchtkap beschermer, zwart (verpakkingseenheid 5 stuks) voor SATAminijet 1000/3000 B	37,15 (3)	
SA-1040815 Luchtkap protectie UV, zwart (verpakkingseenheid 5 stuks) voor SATAjet 3000er, 4000er, 5000er series	52,50 (1)	
SA-1040807 Luchtkap protectie UV, zwart (verpakkingseenheid 5 stuks) voor SATAjet 100er and 1000er series	52,50 (1)	
SA-1044594 Luchtkap protectie UV, zwart (verpakkingseenheid 5 stuks) voor SATAminijet 4400 B	45,00 (1)	

Reiniging en onderhoud van spuitpistolen

Opslag	EURO	
SA-60095 SATAclean wet holding tray voor 3 spuitpistolen	275,00 (3)	
Reinigingsaccessoires	EURO	
SA-162628 SATA care set, onderhoudstas met reinigingsbenodigdheden en spuitpistoolvet	139,80 (3)	
SA-48173 Tube met SATA high performance vet voor spuitpistolen, silicone- en zuurvrij, inhoud 100 g	26,50 (3)	
SA-62174 SATA spuitreinigingsnaalden (12x)	39,50 (3)	
SA-9894 SATA set spuitreinigingsnaalden (van 3 x 12)	103,50 (3)	
SA-64030 SATA reinigingsset: 2 reinigingsborstels en 12 reinigingsnaalden	52,00 (3)	
SA-6007 Reinigingsborstel (10x) voor spuitpistolen	27,50 (3)	
SA-9209 Reinigingsborstel, dubbelzijdig (10x) voor spuitpistolen	75,50 (3)	
SA-158840 Reinigingsborstel, groot (5x) voor spuitpistolen	21,95 (1)	
SA-29280 Reinigingsborstel (10x) voor aanzuigbuis of zuigbeker spuitpistolen	36,85 (1)	
Kwaliteitscontrole	EURO	
SA-161596 SATA cert, met archief, spuitpatroonblok, enkele bladhouder en afstandsmarkering	225,00 (0)	
SA-161646 2 spuitpatroonblokken met elk 25 bladen voor SATA cert	82,80 (4)	
SA-161661 Afstandsmarkering voor SATA cert	29,70 (4)	

Demontage nozzle set X



Eerst de verfnaald verwijderen.



Gevolgd door de luchtkap.



Schroef ten slotte de nozzle los met de ringsleutel die in de universele sleutel is geïntegreerd.



Als alternatief kan het geïntegreerde gereedschap van de trekkerbeugel worden gebruikt.

Reinigen en drogen jet X

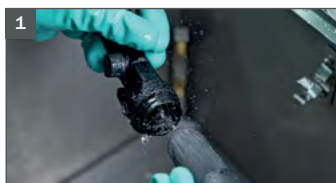

Reinig de materiaaldoorgang.



Reinig het pistoollichaam.



Droog met een blaaspistool.

Gebruik bij het schoonmaken geschikte borstels en kwasten, die de nozzleset of het spuitpistool niet kunnen beschadigen. Bovendien mag er geen reinigingsmiddel in de luchtkanalen van het pistoolhuis komen. Idealiter worden borstels, SATA reinigingsborstels en SATA nozzlereinigingsnaalden gebruikt voor een optimale reiniging.

Reinigen van de jet X nozzle



Koppel het spuitpistool los van de persluchttoevoer voordat u onderhoud of reinigingswerkzaamheden uitvoert. Er dienen neutrale reinigingsmiddelen (pH-waarde 6 tot 8) te worden gebruikt. Dompel het spuitpistool niet onder in schoonmaakmiddelen.



Meer informatie en opmerkingen vindt u in de bedieningshandleiding of op www.sata.com/firstaid.

Montage en onderhoud jet X



Montage van de spuittip.



Draai de spuittip handmatig vast met de universele sleutel.



Als alternatief kan het geïntegreerde gereedschap van de trekkerbeugel worden gebruikt.



Assemblage van de luchtkap.



Vet de naald in.



Plaats de verfnaald.



Vet en plaats de veer.

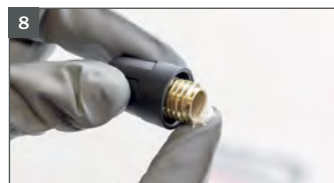

Vet de draad van de schroef in.



Installeer de schroef voor de materiaalstroom.



Vet de trekkerbeugel in en plaats deze daarna terug.



De QAC-afdekking plaatsen.



Lijn de nozzle uit met de universele sleutel (optioneel).

Reserve onderdelen jet X

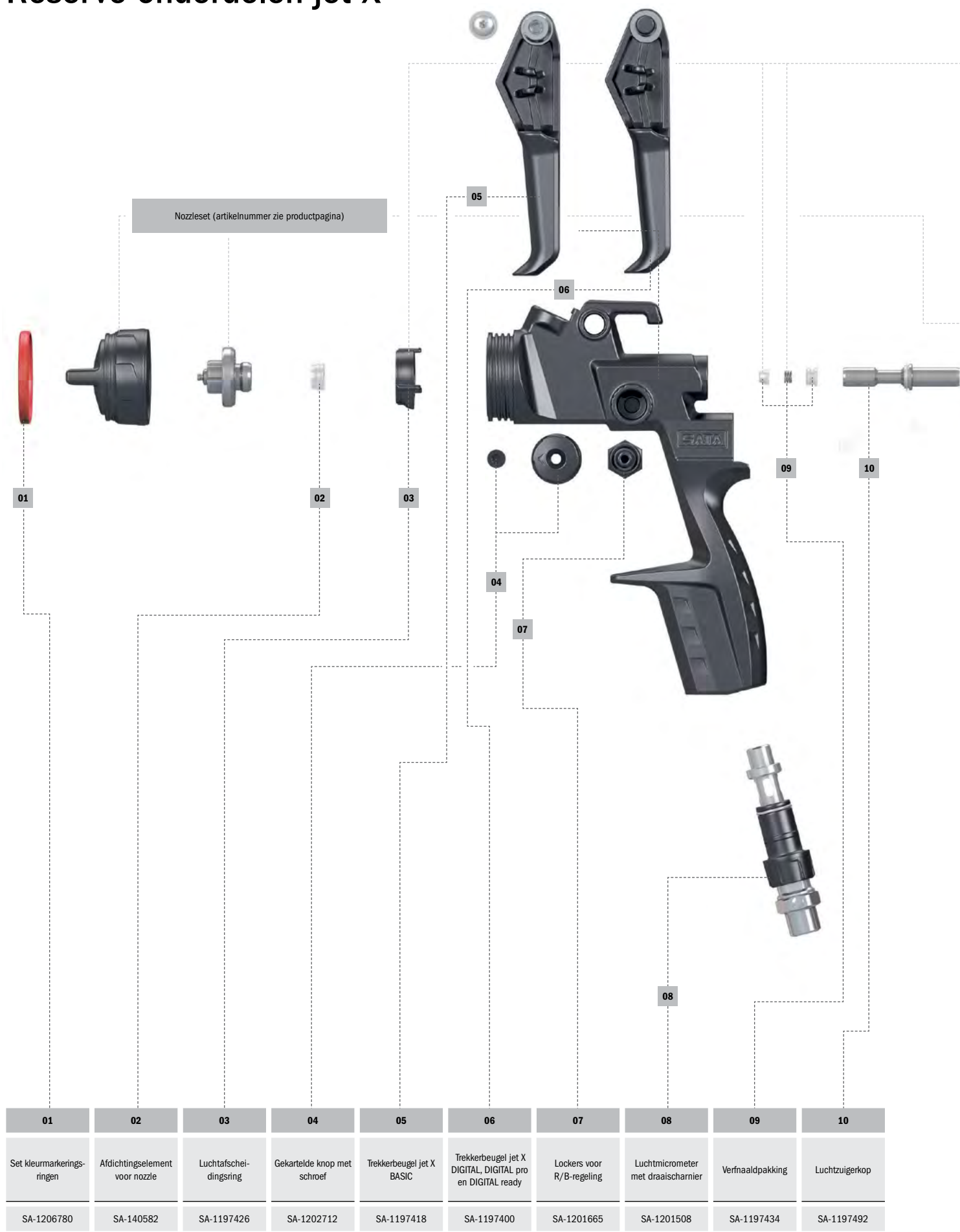

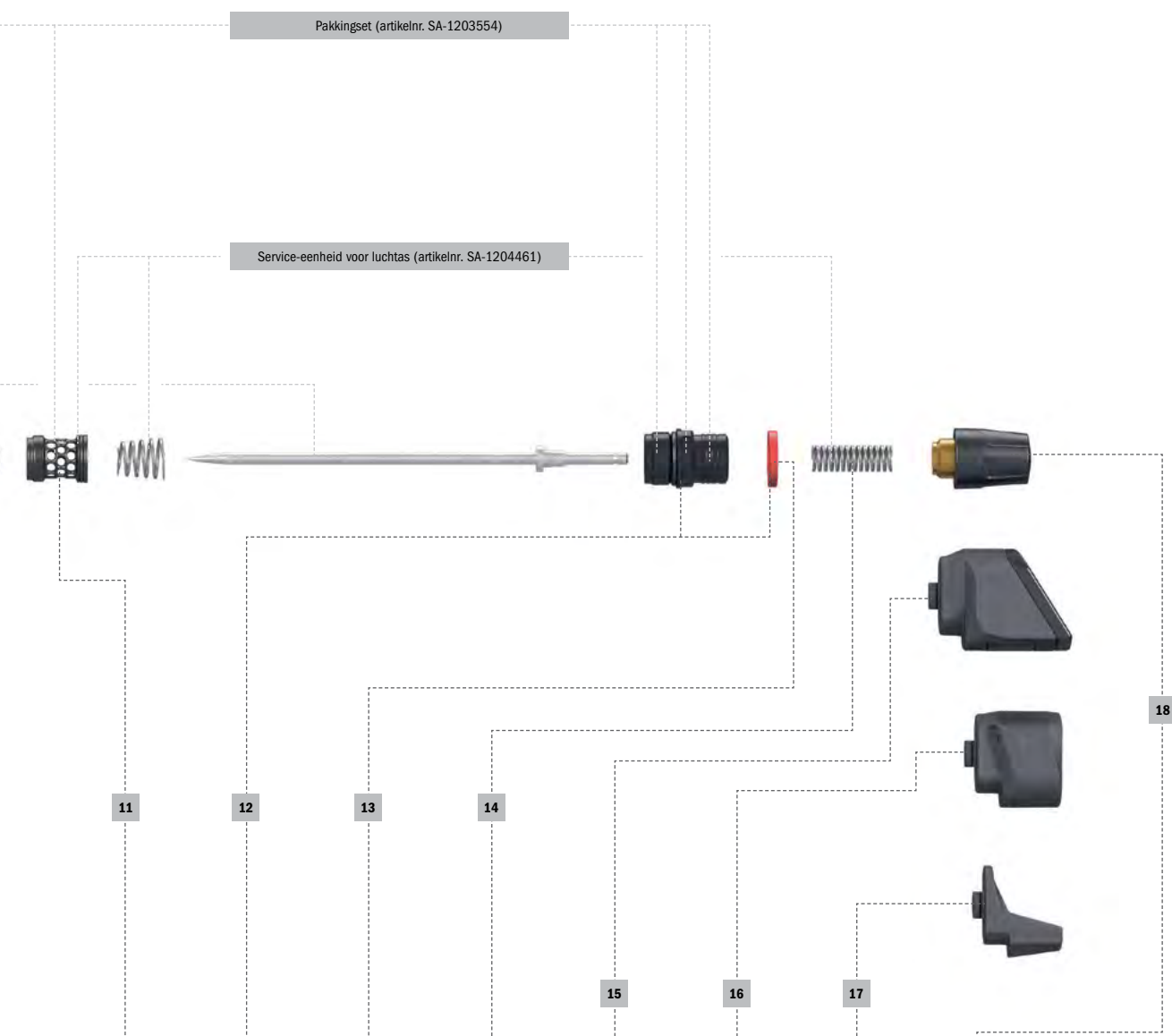

11	12	13	14	15	16	17	18
Kooi	Afdichtschroef	CCS-ringen assortiment	drukveer	adam X pro (voor jet X, behalve BASIC)	adam X (voor jet X, behalve BASIC)	QAC - Afdekking met handsteun	Afstelling materiaalhoeveelheden
SA-1197442	SA-1197484	SA-1188334	SA-1197450	SA-1202001	SA-1201996	SA-1206722	SA-1197468

Onderdelen voor de SATA Spuitpistolen met beker

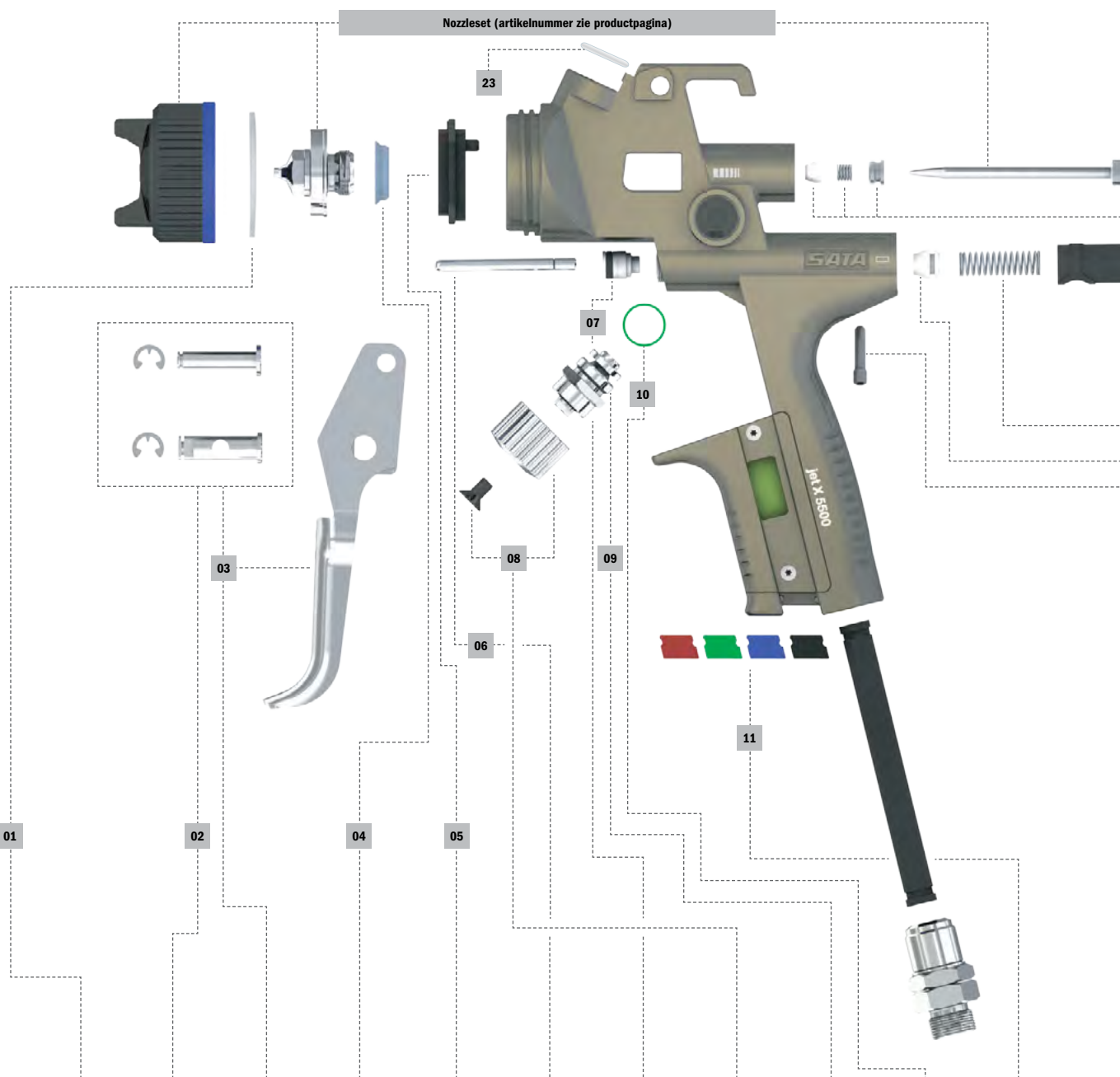

01	02	03	04	05	06	07	08	09	10	11
Afdichtingsring	Strijkrollenset	Handbeugelset	Tipdichting	Luchtverdeling	Luchtzuigerstang	Afdichtingshouder	Gekartelde knop	Spil met afdichting	Spilafdichting	CCS-clips

Pistoeltype	01	02	03	04	05	06	07	08	09	10	11
X 5500	SA-211508	SA-211458	SA-211433	SA-140582	-	SA-86843	SA-133942	SA-1057357	SA-213025	SA-133934	SA-211409
X 5500 PHASER		-	SA-1092973					SA-1092999			
5000 B		SA-211458	SA-211433					SA-211482			
4000 B		SA-166009	SA-165977					SA-166033			
100 B	SA-130393	SA-133926	SA-130492	SA-143230	SA-91959	SA-140574	SA-89771	SA-6395			
1000 B											
minijet 4400 B	SA-200907	SA-199463	SA-198473	SA-199455	SA-197467	SA-198408	SA-199414	SA-200162	SA-198549	SA-199471	SA-197418

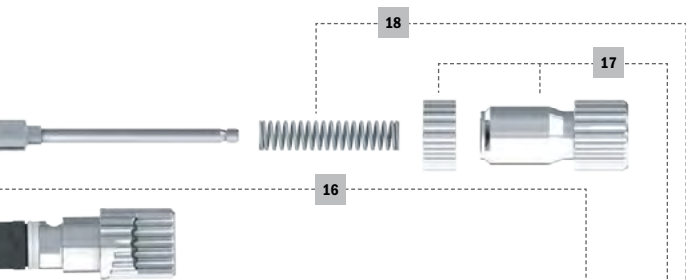

Luchtaansluitstuk

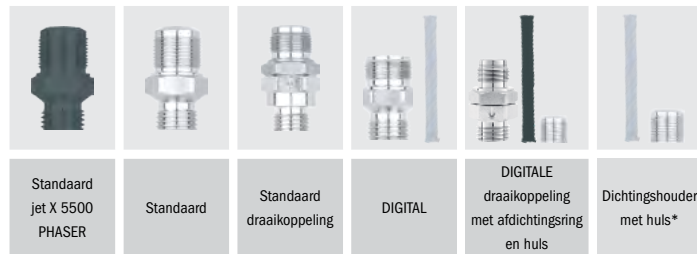

	Standaard jet X 5500 PHASER	Standaard	Standaard draaikoppeling	DIGITAL	DIGITALE draaikoppeling met afdichtingsring en huls	Dichtingshouder met huls*
X 5500	-	SA-134098	SA-19745	SA-211490	SA-211516	SA-211441
X 5500 PHASER	SA-1092981	-		-	-	-
5000 B				SA-211490	SA-211516	SA-211441
4000 B			SA-166116	SA-203422	SA-165985	
100 B	-					
1000 B		SA-134098	SA-16162	-	-	-
minijet 4400 B						

* alleen voor DIGITAAL met draaikoppeling

12 13 14 15

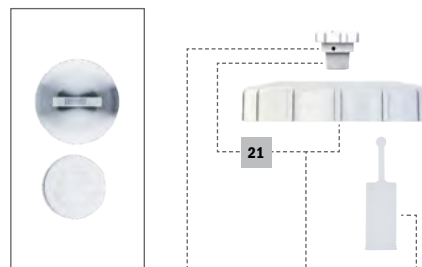

19 20 21 22

12	13	14	15	16	17	18	19	20	21	22	23
Borgschroef	Luchtzuigerkop	Drukveer luchtzuiger	Luchtmicrometer	Verfnaaldpakking	Afstelling materiaalhoeveelheden	Drukveer verfnaald	Batterijset	Druppelblokkering	Schroefdeksel	Materiaalfilter 300 µm	Kunststof inzetstuk**

SA-211391	SA-133991	SA-133959*	SA-211466	SA-15438	SA-211474	SA-133959*	SA-1057414	SA-1826	SA-49395	SA-3988 (10x)	SA-96875
			SA-1093012		SA-1093004		-				
			SA-211466		SA-211474		SA-213769				
SA-133967			SA-166017		SA-166025		SA-165993			SA-76018 (100x)	
			SA-139964		SA-139188		-			SA-76026 (500x)	
SA-199430	SA-199448	SA-201467*	SA-198523	SA-199414	SA-199406	SA-201467*		SA-197558	SA-199075		

* als set ** voor spuitpistolen met een QCC-bekersluiting

Nozzlesets voor uitlopende modellen

SATAjet X 5500 FUTURE		EURO
SA-1158965	Spuittipset SATAjet X 5500 RP FUTURE 1,1 I	350,00 (5)
SA-1158973	Spuittipset SATAjet X 5500 RP FUTURE 1,1 O	350,00 (5)
SA-1158981	Spuittipset SATAjet X 5500 RP FUTURE 1,2 I	350,00 (5)
SA-1158999	Spuittipset SATAjet X 5500 RP FUTURE 1,2 O	350,00 (3)
SA-1159004	Spuittipset SATAjet X 5500 RP FUTURE 1,3 I	350,00 (5)
SA-1159012	Spuittipset SATAjet X 5500 RP FUTURE 1,3 O	350,00 (3)
SA-1158923	Spuittipset SATAjet X 5500 HVLP FUTURE 1,3 I	350,00 (0)
SA-1158931	Spuittipset SATAjet X 5500 HVLP FUTURE 1,3 O	350,00 (3)
SA-1158949	Spuittipset SATAjet X 5500 HVLP FUTURE 1,4 I	350,00 (4)
SA-1158957	Spuittipset SATAjet X 5500 HVLP FUTURE 1,4 O	350,00 (5)
SATAjet 5000 B		EURO
SA-210245	Spuittipset SATAjet 5000 B RP 1.0	320,00 (4)
SA-210252	Spuittipset SATAjet 5000 B RP 1.1	320,00 (5)
SA-210260	Spuittipset SATAjet 5000 B RP 1.2	320,00 (3)
SA-210278	Spuittipset SATAjet 5000 B RP 1.2 W	320,00 (5)
SA-210286	Spuittipset SATAjet 5000 B RP 1.3	320,00 (4)
SA-1002104	Spuittipset SATAjet 5000 B RP 1,3 CC	320,00 (5)
SA-210294	Spuittipset SATAjet 5000 B RP 1.4	320,00 (6)
SA-210302	Spuittipset SATAjet 5000 B RP 1.6	320,00 (1)
SA-210310	Spuittipset SATAjet 5000 B RP 1.8	320,00 (3)
SA-210328	Spuittipset SATAjet 5000 B RP 2.0	320,00 (3)
SA-210336	Spuittipset SATAjet 5000 B RP 2.5	320,00 (3)
SA-210955	Spuittipset SATAjet 5000 B HVLP 1.0	320,00 (2)
SA-210963	Spuittipset SATAjet 5000 B HVLP 1.2	320,00 (4)
SA-210971	Spuittipset SATAjet 5000 B HVLP WSB	320,00 (2)
SA-210989	Spuittipset SATAjet 5000 B HVLP 1.3	320,00 (3)
SA-211011	Spuittipset SATAjet 5000 B HVLP 1.4	320,00 (1)
SA-211045	Spuittipset SATAjet 5000 B HVLP 1.5	320,00 (1)
SA-211052	Spuittipset SATAjet 5000 B HVLP 1.7	320,00 (4)
SA-211060	Spuittipset SATAjet 5000 B HVLP 1.9	320,00 (3)
SA-211078	Spuittipset SATAjet 5000 B HVLP 2.2	320,00 (1)

SATAjet 4000 B, wordt tot eind 2027 gemaakt		EURO
SA-166991	Spuittipset SATAjet 4000 B RP 1.0	315,00 (4)
SA-167007	Spuittipset SATAjet 4000 B RP 1.1	315,00 (0)
SA-167015	Spuittipset SATAjet 4000 B RP 1.2	315,00 (3)
SA-167023	Spuittipset SATAjet 4000 B RP 1.2 W	315,00 (3)
SA-167049	Spuittipset SATAjet 4000 B RP 1.3	315,00 (1)
SA-167056	Spuittipset SATAjet 4000 B RP 1.4	315,00 (4)
SA-167072	Spuittipset SATAjet 4000 B RP 1.6	315,00 (3)
SA-167080	Spuittipset SATAjet 4000 B RP 1.8	315,00 (3)
SA-168625	Spuittipset SATAjet 4000 B RP 2.0	315,00 (4)
SA-168633	Spuittipset SATAjet 4000 B RP 2.5	315,00 (4)
SA-166926	Spuittipset SATAjet 4000 B HVLP 1.0	315,00 (2)
SA-166934	Spuittipset SATAjet 4000 B HVLP 1.2	315,00 (4)
SA-166983	Spuittipset SATAjet 4000 B HVLP WSB	315,00 (3)
SA-166942	Spuittipset SATAjet 4000 B HVLP 1.3	315,00 (3)
SA-166967	Spuittipset SATAjet 4000 B HVLP 1.4	315,00 (1)
SA-166975	Spuittipset SATAjet 4000 B HVLP 1.5	315,00 (1)
SA-168658	Spuittipset SATAjet 4000 B HVLP 1.7	315,00 (1)
SA-168666	Spuittipset SATAjet 4000 B HVLP 1.9	315,00 (1)
SA-168674	Spuittipset SATAjet 4000 B HVLP 2.2	315,00 (3)
SATAminijet 3000 B HVLP		EURO
SA-125583	Spuittipset SATAminijet 3000 B HVLP 0.3	155,00 (5)
SA-125591	Spuittipset SATAminijet 3000 B HVLP 0.5	155,00 (5)
SA-125609	Spuittipset SATAminijet 3000 B HVLP 0.8	155,00 (4)
SA-125617	Spuittipset SATAminijet 3000 B HVLP 1.0	155,00 (4)
SA-125625	Spuittipset SATAminijet 3000 B HVLP 1.1	155,00 (4)
SA-125682	Spuittipset SATAminijet 3000 B HVLP 0.8 SR	167,50 (3)
SA-125690	Spuittipset SATAminijet 3000 B HVLP 1.0 SR	167,50 (6)
SA-125708	Spuittipset SATAminijet 3000 B HVLP 1.2 SR	167,50 (4)
SA-125716	Spuittipset SATAminijet 3000 B HVLP 1.4 SR	167,50 (2)
SATAjet B		EURO
SA-4143	Spuittipset SATAjet B 1.0E	195,00 (5)
SA-4127	Spuittipset SATAjet B MSB	195,00 (5)
SA-3848	Spuittipset SATAjet B 1.4E	195,00 (5)
SA-4119	Spuittipset SATAjet B 1.5E	195,00 (5)
SA-4101	Spuittipset SATAjet B 1.7E	195,00 (5)
SATAjet GR		EURO
SA-31252	Spuittipset SATAjet GR 1.3W	195,00 (5)
SA-31898	Spuittipset SATAjet GR 1.5W	195,00 (5)
SA-31997	Spuittipset SATAjet GR 1.7W	195,00 (5)
SA-4093	Spuittipset SATAjet GR 2.0 W	195,00 (5)
SA-13003	Spuittipset SATAjet GR 2.5W	195,00 (5)
SA-13011	Spuittipset SATAjet GR 3.0W	195,00 (5)



RPS - the Original



RPS 0,3 l

EURO

SA-1202043

RPS 0,3 l - the Original - platte zeef 125 µm 50x

115,70 (2)



SA-1214816

RPS 0,3 l - the Original - platte zeef 125 µm, bulk pakket 100x

231,40 (4)



SA-1202077

RPS 0,3 l - the Original - insteekzeef 200 µm 50x

115,70 (3)



SA-1214824

RPS 0,3 l - the Original - insteekzeef 200 µm, bulk pakket 100x

231,40 (3)



RPS 0,6 l

EURO

SA-1202100

RPS 0,6 l - the Original - platte zeef 125 µm 50x

133,10 (3)











SA-1202134

RPS 0,6 l - the Original - insteekzeef 200 µm 50x

133,10 (6)



RPS 0,9 I		EURO
SA-1202259 RPS 0,9 I - the Original - platte zeef 125 µm 50x		153,60 (6)
		
SA-1202267 RPS 0,9 I - the Original - insteekzeef 200 µm 50x		153,60 (6)
		
RPS 0,6 I UV		EURO
SA-1202142 RPS UV 0,6 I - the Original - platte zeef 125 µm 50x		153,50 (6)
		
SA-1202150 RPS UV 0,6 I - the Original - insteekzeef 200 µm 50x		153,50 (6)
		
Accessoires voor de RPS		EURO
SA-144840 SATA RPS depot om RPS dozen op te slaan		64,40 (5)
		
SA-127852 Spuutfles 1,0 l		10,75 (3)
		
SA-127860 Reinigingsfles, niet geschikt voor solventen		54,30 (5)
		
SA-165399 SATA RPS mengdeksel, plat deksel (50 x) laat stapelen van RPS bekere, 0,6 l en 0,9 l toe		44,30 (5)
		

Reserveonderdelen

RPS - the Original EURO

SA-1204429	58,10 (5)
Reservekessel RPS 0,3 l	
SA-1204437	121,80 (5)
Reservekessel voor RPS 0,6 l / 0,9 l	
SA-1241752	115,00 (5)
Platte reservezeef 125 µm, 0,3 l / 0,4 l, pastelblauw	
SA-131979	137,50 (5)
Platte zeef als reserveonderdeel, 125 µm, pastelblauw (100x)	
SA-131987	116,70 (4)
Reserve-insteekzeef 200 µm, pastelgroen (100x)	

RPS 0,3 I

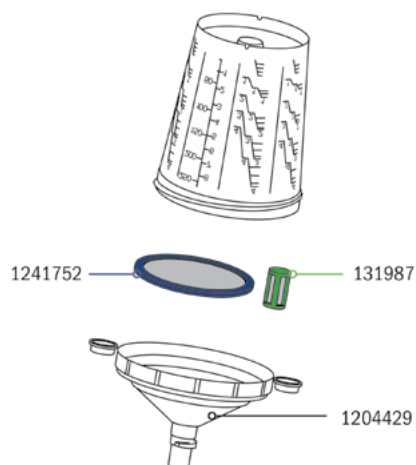

RPS 0,6 I

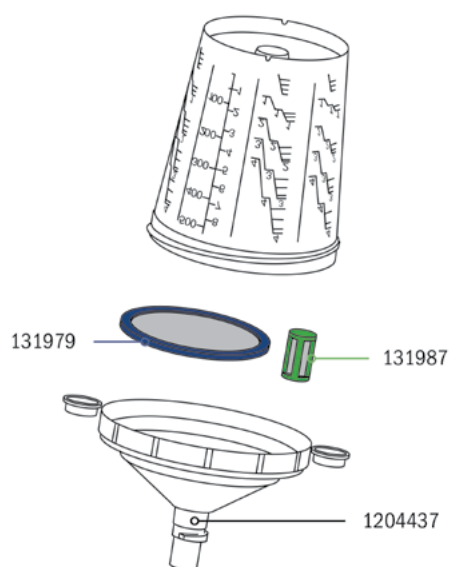

RPS 0,9 I

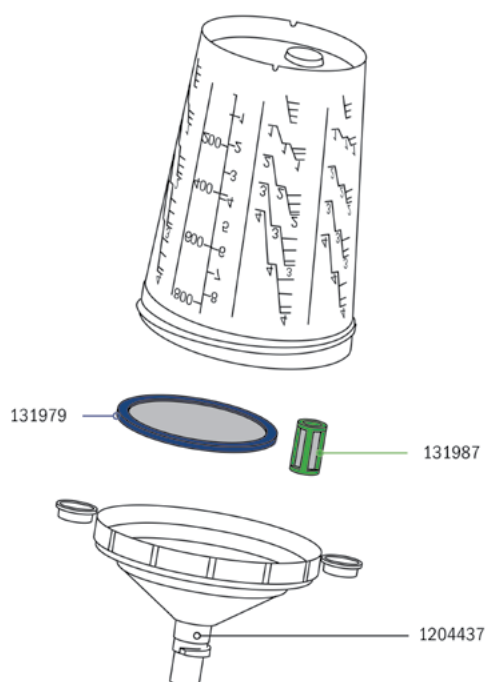



LCS - the Liner



LCS 0,40 l

EURO

SA-1195818

79,00 (6)

LCS 0,40 l - the Liner - platte zeef 125 µm 50x



SA-1195826

79,00 (6)

SATA LCS 0,40 l - the Liner - platte zeef 200 µm 50x



LCS 0,65 l

EURO

SA-1195834

91,00 (6)

LCS 0,65 l - the Liner - platte zeef 125 µm 50x



SA-1195850

91,00 (6)

LCS 0,65 l - the Liner - platte zeef 200 µm 50x



LCS 0,85 l

EURO

SA-1195868

LCS 0,85 l - the Liner - platte zeef 125 µm 50x

105,90 (1)

SA-1195876

LCS 0,85 l - the Liner - platte zeef 200 µm 50x

105,90 (1)

LCS Hard Cups

EURO

SA-1225615

LCS 0,40 l - the Liner - Hard Cups 2x

13,50 (1)

SA-1225623

LCS 0,65 l - the Liner - Hard Cups 2x

15,00 (1)

SA-1225631

LCS 0,85 l - the Liner - Hard Cups 2x

16,75 (3)

Accessoires voor de LCS

EURO

SA-127852

Spuutfles 1,0 l

10,75 (3)

SA-127860

Reinigingsfles, niet geschikt voor solventen

54,30 (5)

Reserveonderdelen

LCS - the Liner

EURO

SA-1196303	131,00 (5)
LCS reservekessel met platte zeef, 0,40 l - the Liner - platte zeef 125 µm	
SA-1196410	131,00 (5)
LCS reservekessel mit platte zeef, 0,40 l - the Liner - platte zeef 200 µm	
SA-1196296	137,10 (5)
LCS reservekessel met platte zeef, 0,65 l/ 0,85 l - the Liner - platte zeef 125 µm	
SA-1196288	137,10 (5)
LCS reservekessel met platte zeef, 0,65l/0,85 l - the Liner - platte zeef 200 µm	
SA-1241752	115,00 (5)
Platte reservezeef 125 µm, 0,3 l/0,4 l, pastelblauw	
SA-1241794	115,00 (5)
Platte reservezeef 200 µm, 0,3 l/0,4 l, pastelgroen	
SA-131979	137,50 (5)
Platte zeef als reserveonderdeel, 125 µm, pastelblauw (100 x)	

LCS 0,40 l

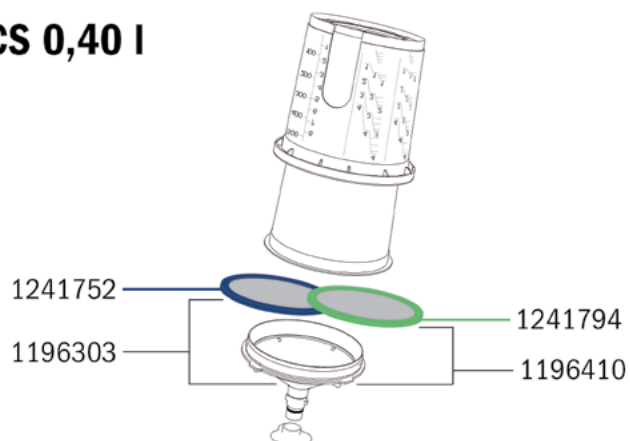

LCS 0,65 l

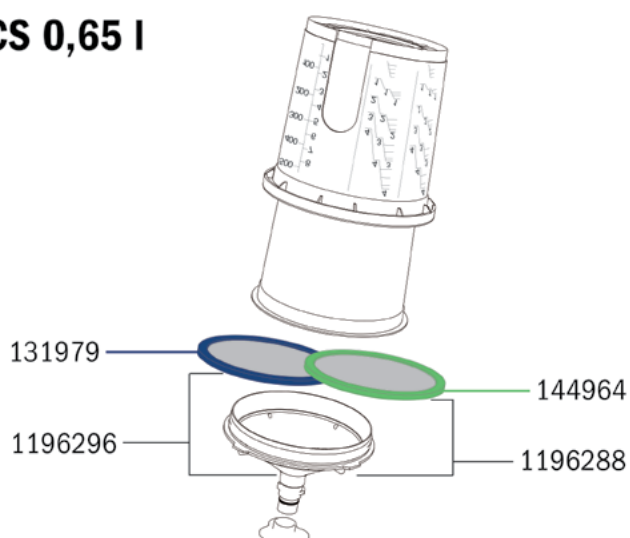

LCS 0,85 l

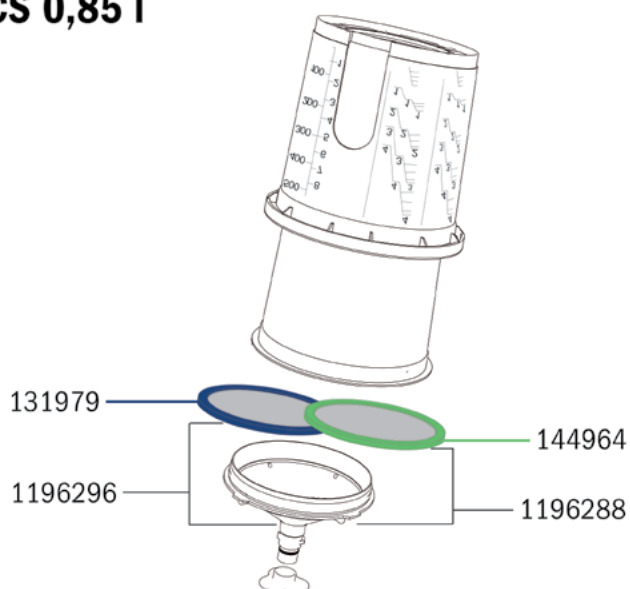

RPS/LCS dispenser

Technische gegevens	RPS/LCS dispenser
Hoogte	50,0 cm
Diepte	22,5 cm
Breedte	62,5 cm



RPS/LCS dispenser

EURO

1231448

125,00 (3)

RPS/LCS dispenser, compleet systeem: 1x dekseldispenser / 1x bekerdispenser / 1x zeefdispenser / 1x stopdispenser



Reserveonderdelen voor RPS/LCS dispenser

EURO

1232529

13,50 (3)

RPS/LCS dispenser: 1x stopdispenser



1232537

25,95 (3)

RPS/LCS dispenser: 1x platte zeef dispenser



1232545

45,25 (5)

RPS/LCS dispenser: 1x bekerdispenser



1232553









54,50 (3)

RPS/LCS dispenser: 1x dekseldispenser





Bovenbekers voor spuitpistolen

Opnieuw bruikbare kunststofbeker	EURO	
<p>SA-197541 Herbruikbare kunststof beker, 0,125 l met QCC zonder fijne schroefdraad voor SATAjet 5000 B, jet 4000 B, jet 3000 B, jet 2000, jet 1000 B, jet 100 B, jet RP, minijet 4400 B</p>	78,55 (4)	
<p>SA-125443 Kunststof herbruikbare beker, 0,125 l met QCC en fijne draad voor SATAMinijet spuitpistolen (behalve minijet 4400 B) en SATAjet 20 B</p>	78,55 (4)	
<p>SA-120675 QCC herbruikbare kunststof beker 0,3 l, cpl. voor series SATAjet 5000, jet 4000, jet 1000, jet 100, jet 3000, minijet 4400</p>	86,55 (0)	
<p>SA-48587 Herbruikbare kunststof beker 0,3 l, met fijne draad cpl. voor SATAjet B, jet GR, jet NR 95</p>	78,70 (6)	
<p>SA-128470 QCC herbruikbare kunststof beker 0,3 l, compl. voor SATAMinijet 3000 B, minijet 1-4, jet 20 B</p>	76,60 (4)	
<p>SA-27243 QCC herbruikbare kunststof beker 0,6 l zonder fijne draad voor series SATAjet 5000, jet 4000 B, jet 3000 B, jet 2000, jet 1000 B, jet 100 B, jet RP, minijet 4400 B</p>	78,85 (3)	
<p>SA-1004960 Herbruikbare kunststof beker 0,6 l QCC met fijne draad, compl. voor SATA KLC, LM 2000, jet 90-2, jet RP</p>	78,95 (3)	
<p>SA-49379 Herbruikbare kunststof beker 0,6 l, met fijne draad cpl. voor SATAjet B, jet GR, jet NR 95, jet 3000 LAB, jet 4000 LAB, jet 5000 LAB</p>	81,80 (3)	

Aluminium beker voor hergebruik

EURO

SA-198911

0,15 l QCC herbruikbare aluminium cup, zonder fijne draad voor SATAjet 5000 serie, jet 4000 B, jet 3000 B, jet 2000, jet 1000 B, jet 100 B, jet RP, minijet 4400 B

78,95 (0)

SA-125948

Aluminium herbruikbare beker 0,15 l QCC, compl. voor SATAMinijet (behalve minijet 4400) en jet 20 B

78,55 (4)

SA-137729

QCC herbruikbare aluminium beker 0,75 l, zonder fijne draad voor series SATAjet 5000, jet 4000 B, jet 3000 B, jet 2000, jet 1000 B, jet 100 B

81,85 (4)

SA-1013432

QCC herbruikbare aluminium beker 0,75 l, met QCC + fijne draad voor jet 2000, jet 90, jet RP, LM 2000, KLC

81,60 (4)

SA-6601

Herbruikbare aluminium beker 0,75 l met fijne draad cpl. voor SATAjet B, jet GR, jet NR 95

81,60 (5)

SA-96685

Herbruikbare aluminium beker 1,0 l, zonder fijne draad cpl. voor series SATAjet 5000, jet 4000 B, jet 3000 B, jet 2000, jet 1000 B, jet 100 B

86,60 (1)

SA-1013440

Herbruikbare aluminium beker 1,0 l, met QCC + fijne draad voor jet 2000, jet 90, jet RP, LM 200, KLC

86,60 (1)

SA-46631

Herbruikbare aluminium beker 1,0 l, met fijne draad cpl. voor SATAjet B, jet GR, jet NR 95

86,60 (4)





SA-71555

PVC deksel (3 x) voor herbruikbare aluminium beker 0,75 l en 1,0 l

29,00 (6)

**RPS / LCS-adapter voor
spuitpistolen**

Fabrikant:





	SATA	IWATA	Waicom	Devilbiss	Eminent	Airgunsa	Asturo	Graco	Sagola	Dux	Diirr	Sharpe	Walther Pilot	Kremlin	EURO
	SATAjet B, jet GR, jet NP 95 SATAjet 2000, jet RP LM 2000 B, jet 90, KLC SATA LM B 92 SATAminijet 3000 B, minijet 1 - 4, jet 20 B W400, WR 400, LPA 94, VXL Primer Gun, LPH 400 W 300, LPH 300, LS 400, WS 400, WS-PRIMER LPH 80	Genesis Carbon FX GEO, FX HWP, Ego Mini, Slim Kombat PRI, GTI, GFF, GFV, GFHV 510, DV 1 Starting Line HWP Spray Gun Starting Line Mini Spray Gun SRI	E13 Eminent AZ40 HTE OM Green 3M PPS 403 G, 433 G, 434 G, 444 G, 450 G, 4100 G 475 Mini-Gun 4400 G Extreme, 4500 G Extreme, 3300 Zwaartekrachtstroombe-keerpistool Ecogun 910 Finex FX 300 Platinum, Titanium III F M 21 G												
 SA-150151 RPS adapter nr. 14 met QCC en aansluitdraad M 11 x 1				X											57,00 (4)
 SA-164608 RPS adapter nr. 15 met QCC en aansluitdraad 7/16"-14 UNC					X										57,00 (5)
 SA-188664 RPS-adapter nr. 18 met QCC en aansluitdraad M 18 x 1 buitendraad voor Sagola Xtreme 4400/4500									X						57,00 (4)
 SA-193276 RPS-adapter nr. 19 met QCC en aansluiting G 1/8 buitendraad voor IWATA LPH 80		X													57,00 (5)
 SA-215079 RPS-adapter nr. 20 met QCC en aansluiting 1/4" (buitendraad)"													X	X	57,00 (4)

SATA air vision 5000

Technische gegevens	SATA air vision 5000 n
Vereiste minimale lucht- volumestroom	150 NI/min
Max. bedrijfsdruk	10,0 bar
Geluidsniveau	64 dB



Beschikbare versies	EURO	
SA-1000124 SATA air vision 5000 n carbon set, versie met actief koolfilter	1.100,00 (3)	
SA-213819 SATA air vision 5000 n set uitvoering zonder actieve kool adsorber	875,00 (3)	
SA-1000249 SATA air vision 5000 n kap	515,00 (3)	
SA-1000059 SATA koolstofregelaar set: gordel met koolstofregelaar voor SATA koolstofregelaar / n	730,00 (4)	
SA-1000108 SATA luchtregelaar uitrusting: Riem met luchtregelunit voor SATA air vision 5000	395,00 (3)	
SA-1000166 SATA actief-koolstof luchtregelaar voor SATA air vision 5000 / n	545,00 (1)	

Beschikbare versies	EURO	
SA-1000190 SATA Lucht Regulator voor SATA air vision 5000 / n	259,50 (0)	
SA-1030668 SATA riem voor luchtregelaar voor SATA air vision 5000 / n	163,30 (4)	
SA-1000215 SATA luchtregelaar riem	135,00 (3)	
SA-1006982 SATA-luchtkoeler voor SATA air vision 5000 / n	332,50 (3)	
SA-1007005 SATA luchtverwarmer, incl. adapterplaat en heup pad voor SATA air vision 5000 / n	337,50 (4)	
SA-1000132 SATA Lucht Verwarmer Koolstof voor de SATA lucht koolstof regelaar	230,00 (4)	
Accessoires		
	EURO	
SA-1115189 Actief koelfilter SA-218206, incl. filterdoppen, verpakkingseenheid 2 st. voor SATA luchtkoolstofregelaar	194,30 (3)	
SA-49080 SATA Beveiligde persluchttoevoerslang 10 mm, 6 m lang voor SATA-adembeschermingssystemen	485,00 (5)	
SA-176792 SATA beveiligde persluchttoevoerslang 10 mm, 10 m lang voor SATA-adembeschermingssystemen	665,00 (4)	
SA-180851 SATA beveiligde persluchttoevoerslang 10 mm, 40 m lang voor SATA-adembeschermingssystemen	1.785,00 (3)	
SA-13870 Luchtlang 1,2 m cpl. met fittingen, voor gebruik met SATA Vision maskers	81,65 (4)	

Reserveonderdelen

SATA air vision 5000 n	EURO
SA-1014232	16,70 (4)
Heup stuk (verpakkingseenheid 1 stuks)	
SA-1014240	74,00 (4)
Luchtslang compleet	
SA-1018143	27,10 (5)
Filterbevestiging	
SA-1036947	22,20 (1)
Adapterplaat	
SA-1039917	445,00 (5)
Comfort hoofdband (verpakkingseenheid 100 stuks)	
SA-1066415	32,30 (4)
Bedieningsknop, compleet	
SA-1073197	35,90 (3)
Kussen voor het instelwiel van de hoofdband (pakje met 2 stuks)	
SA-1114256	89,00 (4)
Hoofdfixatie 2.0	
SA-1115189	194,30 (3)
Actief koolfilter #218206, incl. filterdoppen, verpakkingseenheid 2 stuks	
SA-1128918	37,85 (3)
O ring 52 x 2 mm, zwart, 2 stuks	
SA-13623	26,50 (3)
SATA snelkoppeling female met 1/4" buitendraad	
SA-208439	82,00 (0)
Riem met gesp	
SA-208447	10,90 (5)
Heupkussen (1x)	
SA-208462	22,05 (5)
Adapterplaat	
SA-210468	114,30 (1)
Vizierfolie, 6 perforaties (20x)	
SA-210526	1.825,00 (1)
Visor folie, 6 perforaties (1000x)	
SA-211904	6,50 (1)
CCS schijf (4x)	
SA-211912	64,20 (1)
Hygiënische inleg (20X)	
SA-213728	54,25 (1)
Comfortabele band (10x)	
SA-213736	20,15 (1)
Visor bout (6x)	
SA-213751	8,80 (1)
Kap houder voor SATA Lucht Regulator	
SA-213835	5,25 (1)
Klittenband lang (1x) en kort (2x), zelfklevend	
SA-215590	499,00 (1)
Vizierfolie met 6 perforaties (100x)	
SA-216473	60,00 (1)
Veiligheidsnelkoppeling voor SATA luchtregelaar en SATA luchtkoolstofregelaar	
SA-226456	18,25 (1)
Set bestaande uit insteekdiffusor en diffusorfilter	
SA-226746	115,00 (1)
Kapdoek, donkergrijs	
SA-53942	11,20 (4)
Nippel voor spuitmaskers en blaaspistool, 1/4"	
SA-1029546	89,35 (3)
Adem bescherming, lucht toevoerslang	

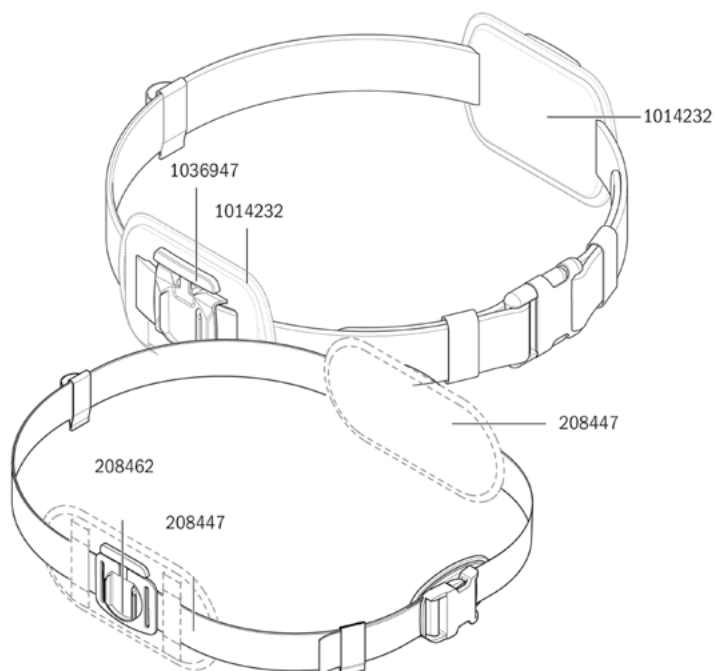
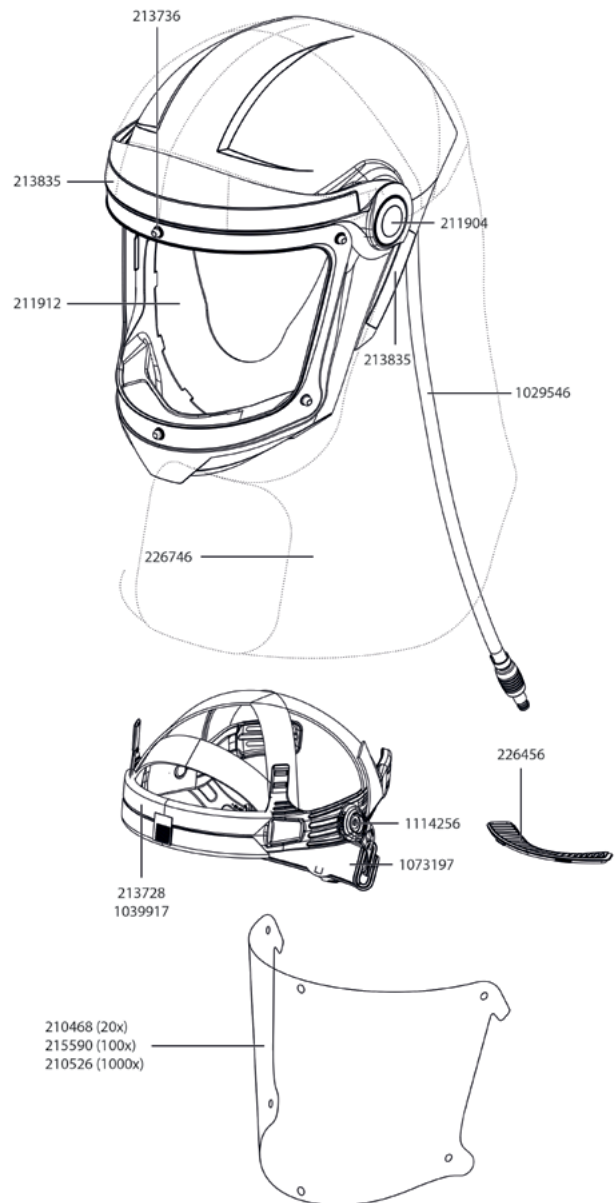

SATA vision 2000 n

Technische gegevens	SATA vision 2000 n
Vereiste minimale luchtvolume- stroom	170 l/min
Max. bedrijfsdruk	8,0 bar
Geluidsniveau	73 dB









Beschikbare versies	EURO	
SA-173880 SATA spuitmaskerset in systainer: SATA vision 2000 n met gordeleenheid en Actief kooladsorber (SA-69500), SATA luchtverwarmer (SA-61242), SATA luchtslang, blauw, 9 mm, 1,2 m (SA-13870), reservepatroon voor adsorber (SA-13904)	1.480,00 (1)	
SA-69500 SATA maskerset vision 2000 n, met actief kooladsorber	815,00 (3)	
SA-154591 SATA Adembeschermingset: SATA vision 2000 n en gordeleenheid met T-stuk en luchtregelklep, versie zonder actiefkoolbandeenheid	655,00 (1)	
SA-52712 Kap voor volmasker vision 2000 n, met hoofd-/borstdoek over kap, luchtslang 1,80 m lang	360,00 (4)	
SA-54015 Gordeleenheid met Actief kooladsorber en luchtregelklep voor SATA vision 2000 n en maskerkap CE industrie met UV-bescherming	617,50 (3)	
SA-122341 Gordeleenheid met T-stuk en luchtregelklep voor SATA vision 2000 / n, air star C / n	311,20 (4)	
SA-58941 Gordeleenheid met luchtregelklep voor SATA vision 2000 / n, air star C / n	275,90 (4)	

SATA air star C n

Technische gegevens	SATA air star C n
Vereiste minimale luchtvolume- stroom	150 NI/min
Max. bedrijfsdruk	4,0 bar
Geluidsniveau	70 dB



Beschikbare versies	EURO	
SA-137554 SATA air star C n spuitmasker set met actief kooladsorber, met wegwerpkap	710,00 (4)	
SA-137570 SATA adembeschermingsset: SATA air star C n en riemeenheid met T-stuk en luchtregelklep, uitvoering zonder actievekoolriemeenheid	520,00 (1)	
SA-137588 SATA air star C n halfmasker met adempluchtslang, zonder filter	210,00 (1)	
SA-55798 Gordeleenheid met actief kooladsorber en luchtregelklep voor SATA air star C / n	619,50 (5)	
SA-122341 Gordeleenheid met T-stuk en luchtregelklep voor SATA vision 2000 / n, air star C / n	311,20 (4)	
SA-58941 Gordeleenheid met luchtregelklep voor SATA vision 2000 / n, air star C / n	275,90 (4)	

Accessoires voor SATA vision 2000 / n / SATA air star C / n

SATA luchtverwarmer / luchtkoeler voor SATA vision 2000 / n	EURO	
SA-61242 SATA luchtverwarmer 2000	318,00 (3)	
SA-1143916 SATA luchtkoeler 2000 n	337,50 (4)	
Accessoires en luchtslangen	EURO	
SA-13904 Koolfilterpatroon voor actief koolfilter SATA vision 2000 / n + SATA air star C / n	68,25 (5)	
SA-15412 Steungordel voor SATA luchtkappen	107,50 (4)	
SA-13870 Luchtslang 1,2 m cpl. met fittingen, voor gebruik met SATA Vision maskers	81,65 (4)	
SA-49080 SATA Beveiligde persluchttoevoerslang 10 mm, 6 m lang voor SATA-adembeschermingssystemen	485,00 (5)	
SA-176792 SATA beveiligde persluchttoevoerslang 10 mm, 10 m lang voor SATA-adembeschermingssystemen	665,00 (4)	
SA-180851 SATA beveiligde persluchttoevoerslang 10 mm, 40 m lang voor SATA-adembeschermingssystemen	1.785,00 (3)	
Reinigingsdoeken	EURO	
SA-134965 SATA halfmaskerreinigers, verpakkingseenheid 10 stuks	42,85 (4)	
SA-135020 Pak met 50 SATA halfmaskerreinigingsdoeken	159,50 (4)	
SA-75358 10 SATA wet + dry cleaner - reinigingskledij voor maskerkappen	42,75 (4)	
SA-83881 SATA wet en dry cleaner, pak met 50 stuks	165,50 (4)	
Hoofdkappen voor SATA vision 2000 / n	EURO	
SA-60541 Hoofd-/borstsjaal, grijs, over kap voor SATA vision 2000 / n	130,60 (3)	
SA-56762 Grijze hoofddoek met borstbedekking voor SATA vision 2000 / n	125,10 (5)	

air star F 2.0



Beschikbare versies

EURO

SA-1173252
air star F 2.0 in hygiënische opbergdoos met filter A2 en P3

140,00 (4)



Accessoires

EURO

SA-134965
SATA halfmaskerreinigers, verpakkingseenheid 10 stuks

42,85 (4)

SA-135020
Pak met 50 SATA halfmaskerreinigingsdoeken

159,50 (4)

Reserveonderdelen

air star F 2.0

EURO

SA-1173202	77,00 (3)
Filterkit Filtercategorie A2:P3 (2x)	
SA-1181510	60,70 (5)
Filterpaar A2	
SA-1196551	19,95 (4)
Filterpaar P3	
SA-1214171	10,10 (5)
Filterdekselset, 2x	

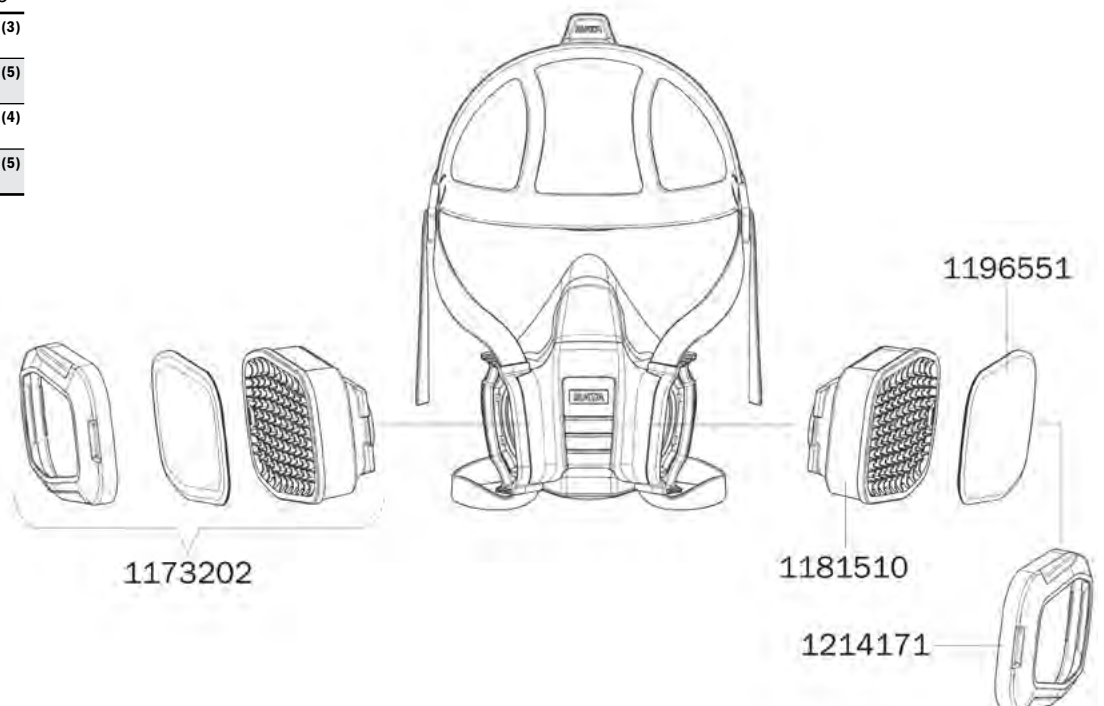



**Vervangende onderdelen
voor gediscontinueerde
modellen**

SATA air star F	EURO
SA-134239	62,90 (3)
Voorfilter (50x)	
SA-134247	24,10 (4)
Voorfilterhouder, rood (2x) en voorfilter (10x)	
SA-134254	52,00 (4)
Hoofdriem met bevestigingseenheid en juk voor SATA air star C / n	
SA-134262	18,95 (4)
Voorfilter (10x)	
SA-134270	87,95 (4)
Inadem- en uitademmembranen (resp. 5x of 10x)	
SA-134296	79,65 (3)
1 paar speciale filters A2:P3 D voor SATA air star F	
SA-134304	375,00 (5)
Pak met 6 paar speciale filters A2:P3 D voor SATA air star F	
SA-134312	198,90 (4)
Pak met 3 paar speciale filters A2:P3 D voor SATA air star F	

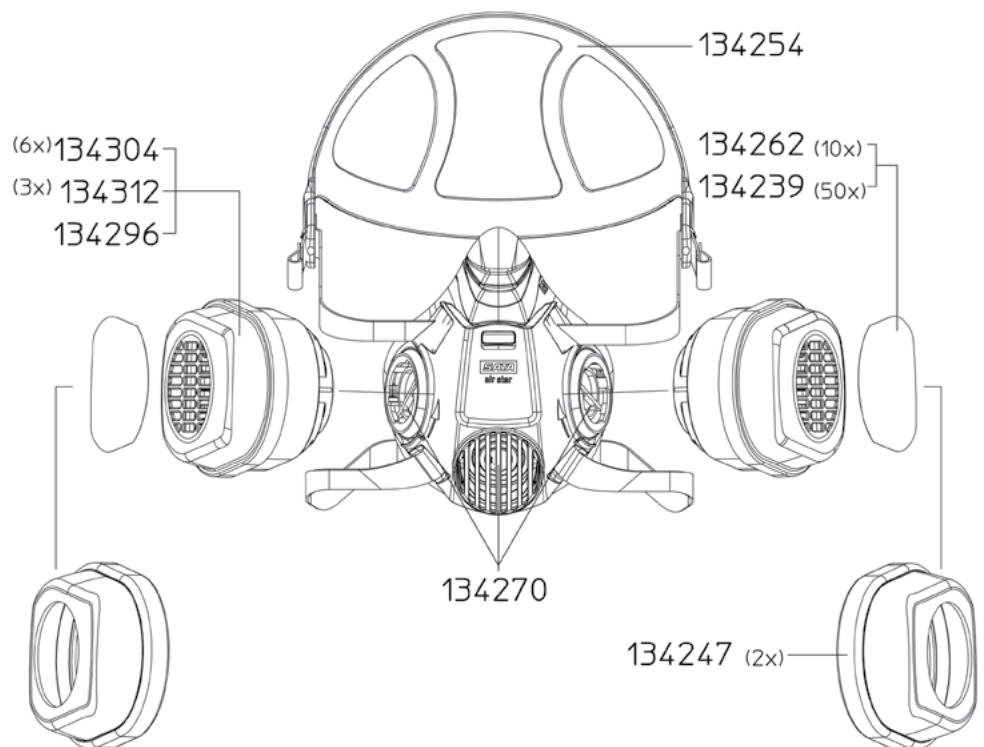







SATA filter

584/564/544/524

Technische gegevens	SATA filter 584/564/544/524
Max. luchtdebiet	3800 NI/min
Max. toegelaten omgevingstemperatuur (met actiefkool / zonder)	60 °C; 120 °C
Max. lucht - ingangsdruk	15,0 bar
Schroefdraad aan de ingangszijde	G 1/2" (binnenschroefdraad)
Onderhoudsinterval filterfase 1	6 Maanden
Onderhoudsinterval filterfase 2	6 Maanden
Onderhoudsinterval filterfase 3	6 Maanden



Combifilter	EURO	
SA-1099953 SATA-filter 584 drietraps sinterfilter / fijnfilter / actief koolfilter met drukregelaar en uitlaatmodule (2 x 1/4" buitendraad) (internationaal)	1.895,00 (5)	
SA-1101675 SATA filter 584 mobiel, drietraps gesinterd filter / fijnfilter / actief koolfilter met drukregelaar, luchtuitlaat (2x snelkoppeling) en SATA luchtslang, 13 mm met trolley	2.225,00 (4)	
SA-1101625 SATA-filter 584 met dragerondersteuning drietraps sinterfilter / fijnfilter / actief koolfilter, drukregelaar, uitlaatmodule (2 x 1/4" buitendraad)	2.175,00 (5)	
SA-1101005 SATA-filter 564 uitbreidingskit, actief koolfilter, om achteraf in te bouwen van SATA - filter 544 aan SATA-filter 584 te monteren	940,00 (5)	
SA-1100990 SATA filter 544 tweetraps sinterfilter / fijnfilter met drukregelaar en uitlaatmodule (2 x 1/4" buitendraad)	1.395,00 (5)	
SA-1101659 SATA-filter 524 eentraps sinterfilter, drukregelaar, uitlaatmodule (2 x 1/4" buitendraad)	825,00 (5)	

Combifilter

EURO

SA-1101641

SATA-filter 524 L eentraps sinterfilter, drukregelaar, voor installatie in pijpleidingen (G 1/2" binnendraad)

555,00 (3)



SA-1101667

SATA drukregelaar met manometer 0-10 bar (0-145 psi), luchtuitlaat G 1/2" (binnendraad)

555,00 (3)



SATA filter 103 prep/101 prep/100 prep

Technische gegevens SATA filter 103 prep/101 prep/100 prep

Max. luchtdebiet 800 l/min

Max. toegelaten omgevingstemperatuur (met actiefkool / zonder) 50 °C

Max. lucht - ingangsdruk 10,0 bar

Schroefdraad aan de ingangszijde G 1/2" (binnenschroefdraad)

Onderhoudsinterval filterfase 1 6 Maanden

Onderhoudsinterval filterfase 2 6 Maanden

Onderhoudsinterval filterfase 3 3 Maanden



Beschikbare versies

EURO

SA-157420

SATA filter 103 prep drietraps sinter- en Actief koolfilter met drukregelaar en 1 uitlaatkraan G 1/4 a

1.160,00 (5)



SA-157412

SATA filter 101 prep aanvullingsset Actief koolmodule voor filter 100 tot filter 103

445,00 (5)









SA-148247











SATA filter 100 prep tweetraps sinterfilter/fijnfilter met drukregelaaruitlaat (1 x G 1/4 a)

855,00 (4)











Accessoires voor SATA filterserie

Filterpatronen	EURO	
SA-1098054 SATA voordeel it (elk bestaande uit 1 fijnfilter en geactiveerde koolpatroon)	587,50 (6)	
SA-214270 SATA sixpack met art. nr. SA-81810 (verpakkingseenheid 2 stuks) en art. nr. SA-85373 (verpakkingseenheid 4 stuks) voor SATA filter 484	1.275,00 (0)	
SA-138933 Serviceset voor filterwisseling 0/400 (fijnfilterpatroon + koolfilterpatroon)	455,00 (4)	
SA-1098004 Patroon met actief koolfilter voor SATA-filterserie 500	395,00 (6)	
SA-85373 Actief koolfilter voor SATA filterserie 300 en 400	280,00 (4)	
SA-157362 Actief koolfilterpatroon voor SATA filterserie 100 prep	209,20 (4)	
SA-1097999 Fijn filterpatroon voor SATA-filterserie 500	250,00 (6)	
SA-81810 Fijnfilterpatroon voor SATA filterserie 200, 300 en 400	225,00 (3)	
SA-148270 Fijnfilterpatroon voor SATA filterserie 100 prep	202,50 (4)	
SA-22160 Sinterfilter voor alle SATA filterseries	81,10 (1)	
SA-206151 SATA filter timer voor sinter en fijnfilter, 400/100-serie	5,65 (0)	
Filter accessoires	EURO	
SA-1114305 Wandhouder voor SATA-filter 584 - speciale uitvoering voor installatie in bestaande persluchtleiding-systemen	77,15 (4)	

Filter accessoires	EURO	
SA-1101146 Luchtuitlaat met dubbele kogelkraan voor de 500 serie	317,70 (4)	
SA-1107269 SATA high-flow koppeling, rood, verpakkingseenheid 2 stuks. voor SATA-filterserie 500	153,00 (4)	
SA-158824 Luchtuitlaat met dubbele kogelkraan voor de 400 serie	218,80 (5)	
SA-10934 Kogelkraan (teflon) G 1/2 buitendraad voor luchtinlaat SATA filterserie 100, 300, 400, 500 en reinigingstoestellen	125,00 (6)	
SA-9878 SATA minifilter G 1/4"	112,30 (6)	
SA-1101500 SATA-filterdeksel (verpakkingseenheid 4 stuks) voor SATA-filterserie 500	107,70 (3)	
SA-215053 SATA filter cover (verpakkingseenheid 4 stuks) voor alle SATA filterseries behalve 500	80,30 (5)	
Persluchtcontrole	EURO	
SA-7096 SATA Air Check luchtcontroleset, kwaliteitscontrole van de perslucht voor optimale spuitlucht	685,00 (5)	
SA-7666 Membraan (10 x) voor SATA luchtcontroleset	120,50 (4)	
SA-156299 SATA air tester, snelle verstuivingsluchttester	67,20 (6)	
SA-1107350 Servicetachometer voor de spuitcabine, A3, Duits / Engels voor SATA-filterserie 500	-	
SA-133587 SATA Service Tacho voor de verf spuitcabine, Duits / Engels, DIN A3	-	

Corrosiebescherming

SATA HRS	EURO	
SA-24018 SATA HRS compleet met nylonsonde SA-16105 en haaksonde SA-24372	420,00 (5)	
SA-9795 SATA HRS pistool voor roestbescherming, met nylon-, deur- en haaksonde, aansluiting I	520,00 (5)	
SA-12658 SATA HRS pistool voor holle ruimten, met materiaaldebietregeling, zonder sondes, aansluiting I	365,00 (5)	
SA-11072 SATA HRS I zonder sondes	350,00 (4)	
SATA HRS E	EURO	
SA-172882 SATA HRS-E drukkberspuitpistool voor holle ruimten en anti-roestbehandeling van de voertuigonderzijde uit wegwerpbekers, met materiaaldebietregeling, Rondstraal spuittip, haak en nylonsonde	701,00 (5)	
SA-207290 SATA HRS E drukkberpistool met beker 1,5 l (max. 10 bar), voor holle ruimten en anti-roestbehandeling van de voertuigonderzijde uit wegwerpbekers, met debietregeling, haaksonde SA-16139 en nylonsonde SA-16113 en rondspuittip SA-25486	701,00 (5)	
SA-77347 SATA HRS-E/DINOL, met materiaaldebietregeling, met koppeling SA-8359 en drukkbeke 1,5 l	529,00 (4)	
Deursonde	EURO	
SA-196832 Deursonde, staal, werklengte 150 mm, Ø 8 mm, met roterende spuittip, 360° roterend en voorwaarts spuiten, met flexibele geleideslang 1000 mm	148,00 (5)	
SA-16071 Deursonde 1100 mm lang, 8 mm diameter aansluiting I	107,70 (3)	
SA-1158452 Deurstang, staal 2000 mm lang, Ø 8 mm, met draaibare sproeikop 360° en spuitrichting naar voren	202,30 (4)	
Nylonsonde	EURO	
SA-16105 Nylonsonde 1500 mm lang, 6 mm diameter, aansluiting I	69,15 (3)	
SA-11874 Nylonsonde 1500 mm, aansluiting I	69,15 (4)	
SA-51185 Stijve nylonsonde 1500 mm lang, diameter 6 mm, spuittip 360°, aansluiting I	69,00 (4)	
SA-16113 Nylonsonde 1300 mm lang, 8 mm diameter, aansluiting I	69,15 (3)	
SA-1058826 Nylon buis, flexibel 3000 mm lang, Ø 8 mm, met roterend mondstuk 360° en naar voren spuiten	119,80 (0)	

Haaksonde	EURO	
SA-11866 Haaksonde, aansluiting I	73,60 (4)	
SA-24372 Haaksonde, compleet voor SATA HRS	63,25 (4)	
SA-206904 Venturi haakwand Ø 5 mm, haak nozzle cpl. in 300 m lengte, met flexibele geleidingslang, Venturi spuittube, voor holte en oppervlakte applicatie	103,60 (4)	
SA-16139 Haaksonde, bestaande uit geleideslang SA-16063, straalbuis SA-24513, aansluiting I	118,70 (4)	
Rondstraalspuittip	EURO	
SA-198762 Rondstraal spuittip met flexibele geleideslang en HRS voor anti-roestbehandeling van de voertuigonderzijde	126,40 (4)	
SA-25486 Rondstraal spuittip voor HRS, aansluiting I	24,40 (4)	
Koppeling en aansluiting	EURO	
SA-16048 SATA snelkoppelingsnippel G 1/4" buitendraad voor sondes	12,95 (4)	
SA-8359 Snelkoppeling van het type vrije doorgang voor HKD1, LM/KK, HRS, aansluiting I	41,50 (3)	
Vatpomp voor holleruimteverzegeling	EURO	
SA-14555 SATA HKU 60 I vatpompeenheid cpl., bestaande uit zuigerpomp 1:3, met Spray mix slangenset 10 m, jet 1000 KK spuitpistool, met nylonsonde, deurstang en haaksonde	3.675,00 (4)	
SA-34389 SATA HKU 200 I vatpompeenheid compleet, bestaande uit zuigerpomp 3:1, Spray-mix slangenset 10 m lang, jet 1000 KK spuitpistool, met nylonsonde, deurstang en haaksonde	3.725,00 (5)	
SA-153700 SATAjet 1000 KK RP spuittip 1.5 met verbuisje, G 1/4" buitendraad met koppeling (artikelnr. SA-8359)	625,00 (1)	
Vatpompeenheid voor bodemplaatbescherming	EURO	
SA-1214874 Systeem SATA spray mix voor anti-roestbehandeling van de voertuigonderzijde 1:22, slangenset 10 m, SATAjet K 1800 spray mix met spuittip 3350, voor vat 60/200 I	6.790,00 (4)	

Vatpompeenheid voor bodemplaatbescherming

EURO

SA-128561

6.375,00 (3)

SATA spray mix systeem voor anti-roestbehandeling van de voertuigonderzijde 22:1, Slangenset 10 m, SATAjet K3 spray mix pistool met spuittip 3350, voor vat 60/200 l

**Uitblaaspistolen / Spuittip**

EURO

SA-133306

36,00 (0)

SATA turbo blow met snelkoppelingsnippel (blaaspistool)



SA-77586

29,05 (5)

Speciale geluidsarme spuittip voor SATA blaaspistool SA-15180

SA-26047

46,50 (5)

Metalen multi-Spuittip M 14x1 voor SATA blaaspistool SA-15214

SA-26070









11,10 (5)

StandaardSpuittip voor SATA blaaspistool SA-15156

SATA clean RCS compact / micro

Technische gegevens	SATA clean RCS compact	SATA clean RCS micro
Breedte	31 cm	18,5 cm
Hoogte	46,5 cm	46,5 cm
Diepte	22,5 cm	20,5 cm
Gewicht	7 kg	4 kg
Max. lucht - ingangsdruk	4,0 bar	4,0 bar
Vereiste luchthoeveelheid	135 NI/min	135 NI/min
Luchtaansluitschroefdraad	1/4" (buitenschroefdraad)	1/4" (buitenschroefdraad)
Plaats van installatie	buiten de spuitcabine	buiten de spuitcabine

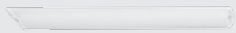













Beschikbare versies	EURO	
SA-192518 SATA clean RCS compact	1.525,00 (4)	
SA-202564 SATA clean RCS micro	999,00 (4)	
Aanbevolen aansluitingsaccessoires (afhankelijk van de installatiemethode)	EURO	
SA-13870 Luchtslang 1,2 m cpl. met fittingen, voor gebruik met SATA Vision maskers	81,65 (4)	
SA-192633 Uitbreidingsset: aanzuigslang voor solventdampen voor SATA clean RCS compact	98,50 (4)	
SA-53090 SATA luchtslang 9 mm, lengte 10 m met snelkoppeling en nippel	213,50 (4)	
Overig accessoires/reserveonderdelen	EURO	
SA-146985 Reparatieset SATA clean RCS	40,50 (4)	
SA-146993 Spatscherm met klinkbouten (elk 5 x) voor SATA clean RCS	49,50 (0)	
SA-147082 Aardingskabel 3 m, 4 mm ²	34,30 (3)	
SA-153965 Pak met 2 slangen 8 x 1,95 mm lang voor SATA clean RCS - turboreiniger	3,85 (1)	
SA-189472 Conversieset extern reinigingsmiddel - aanzuiging en circulatie voor SATA clean RCS	32,80 (1)	
SA-1188912 SATA snelkoppelingssnippel G 1/4" (binnendraad) (2x)	21,20 (1)	

SATA clean RCS

Technische gegevens	SATA clean RCS
Breedte	31 cm
Hoogte	70,5 cm
Diepte	22,5 cm
Gewicht	10 kg
Max. lucht - ingangsdruk	8,0 bar
Vereiste luchthoeveelheid	135 NI/min
Luchtaansluitingschroefdraad	1/2" (buitenschroefdraad) + G 1/4" (binnenschroefdraad)
Plaats van installatie	binnen de spuitcabine

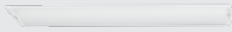

SATA clean RCS		EURO	
SA-145581	SATA clean RCS - de turboreiniger	2.150,00 (4)	
Aanbevolen aansluitingsaccessoires (afhankelijk van de installatiemethode)		EURO	
SA-10934	Kogelkraan (teflon) G 1/2 buitendraad voor luchtinlaat SATA filterserie 100, 300, 400, 500 en reinigingstoestellen	125,00 (6)	
SA-13581	SATA snelkoppeling female met G 3/8" binnendraad	26,50 (3)	
SA-13623	SATA snelkoppeling female met 1/4" buitendraad	26,50 (3)	
SA-13870	Lucht slang 1,2 m compleet met fittingen, voor gebruik met SATA Vision maskers	81,65 (4)	
SA-146514	Lucht slang 13 mm, 500 mm lang, gemonteerd aan 1/2" zijde voor SATA RCS	125,10 (4)	
SA-192633	Uitbreidingsset: aanzuigslang voor solventdampen voor SATA clean RCS compact	98,50 (4)	
SA-53090	SATA luchtslang 9 mm, lengte 10 m met snelkoppeling en nippel	213,50 (4)	
Overig accessoires/reserveonderdelen		EURO	
SA-146985	Reparatieset SATA clean RCS	40,50 (4)	
SA-146993	Spatscherm met klinkbouten (elk 5x) voor SATA clean RCS	49,50 (0)	

Overig accessoires/reserveonderdelen	EURO	
SA-147082 Aardingskabel 3 m, 4 mm ²	34,30 (3)	
SA-153965 Pak met 2 slangen 8 x 1,95 mm lang voor SATA clean RCS - turboreiniger	3,85 (1)	
SA-189472 Conversieset extern reinigingsmiddel - aanzuiging en circulatie voor SATA clean RCS	32,80 (1)	
SA-192195 SATA universeel spuitpistool en slanghouder voor alle SATA spuitpistolen	71,50 (4)	
SA-53942 Nippel voor spuitmaskers en blaaspistool, 1/4"	11,20 (4)	
SA-9886 SATA pistoolhouder voor bovenbekerpistolen	36,80 (3)	
SA-6981 SATA snelkoppeling male met G 1/4" binnendraad (5 stuks)	52,25 (3)	
SA-1188912 SATA snelkoppelingssnippel G 1/4" (binnendraad) (2x)	21,20 (1)	

SATA multi clean 2

Technische gegevens	SATA multi clean 2
Breedte	66 cm
Hoogte	100 cm
Diepte	38 cm
Gewicht	30 kg
Max. lucht - ingangsdruk	6,0 bar
Vereiste luchthoeveelheid	270 l/min
Luchtaansluitschroefdraad	G 1/4" (binnenschroefdraad)
Plaats van installatie	buiten de spuitcabine





SATA multi clean 2	EURO
SA-38257 SATA multi clean 2 pistoolreinigingsautomaat met afvoerbuis, 2 vloeistofreservoirs, trolley, reservefiltermat, snelkoppelingsnippel voor luchtaansluiting	5.360,00 (4)
Reserveonderdelen en accessoires	
	EURO
SA-21188 Drukregelaar met manometer 0-10 bar voor SATA multi-clean 2	236,70 (1)
SA-26815 Flexibele aluminium buis, 5 m lang, compleet met twee buisfittingen, voor aanzuigenheid SATA multi-clean-2	362,10 (1)
SA-38042 Filtermat voor SATA multi clean 2	35,55 (4)
SA-40840 Bekerdekselreiniger voor pistoolreinigingsautomaat SATA multi-clean	68,30 (4)
SA-40907 Veerbeugel voor pistoolreinigingsautomaat SATA multi-clean	39,05 (1)
SA-48330 Blaascyclusknop met klep, compleet voor SATA multi clean 2	130,00 (3)
SA-49072 Reinigingsmiddel Container met deksel voor SATA multi clean 2	32,00 (3)

SATA trueSun daglichtlamp

Technische gegevens	SATA trueSun
Netto gewicht	0,47 kg
CRI-waarde	97
Lichtsterkte	22000 lx
Bedrijfstijd	70 min
Oplaadcyclus	50 min



Beschikbare versies

	EURO	
SA-1006411 SATA trueSun, incl. batterijlader en batterij, EU	1.100,00 (4)	
SA-1013094 Opbergtas SATA trueSun, incl. schuim inleg	85,35 (4)	
SA-1013151 Schuim inlegstuk voor SATA trueSun koffer	47,50 (4)	
SA-1007154 Batterijlader EU voor SATA trueSun	168,70 (1)	

Reserveonderdelen

SATA trueSun	EURO
SA-1010082	217,50 (3)
Opladbare accu	
SA-1012096	33,05 (6)
Beschermkap	
SA-1012137	35,55 (6)

Beschermend glas. Als er beschermfolie op het glas zit, verwijderen deze dan voor gebruik!



SATA dry jet 2

Technische gegevens	SATA dry jet 2
Gewicht	0,432 kg
Vereiste luchthoeveelheid	270 NI/min
Aanbevolen luchtingangsdruk	2,5 bar
Max. bedrijfsdruk	10,0 bar



Beschikbare versies

	EURO	
SA-217489 SATA dry jet 2	310,00 (4)	

SATA dry jet statief (verstelbare hoogte: 30 - 190 cm)

	EURO	
SA-223008 SATA dry jet 2 statief met in de hoogte verstelbare beugel, 2 blaaspistolen	1.385,00 (4)	



SA-84145 Verlengstuk ong. 1.200 mm, roestvast staal voor SATA dry jet statief	190,80 (1)	
--	-------------------	--

Reserveonderdelen

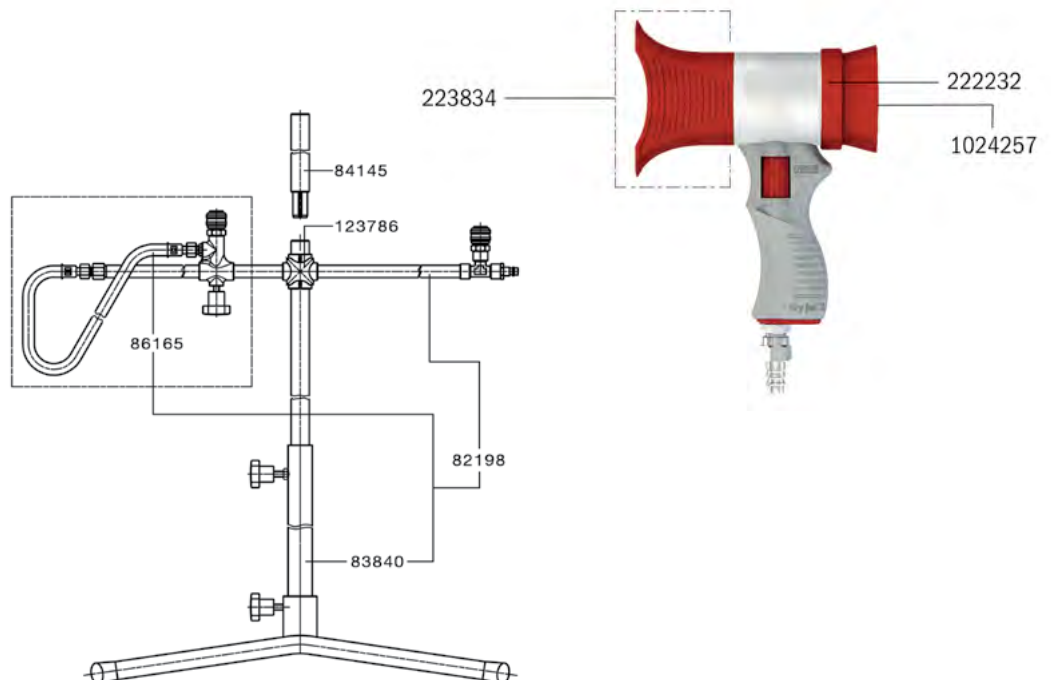
SATA dry jet 2	EURO
SA-1024257	25,10 (3)
Reserve platte zeef 200 µm, pastelgroen (verpakkingseenheid 10 stuks)	
SA-123786	76,60 (4)
Kruisstuk, compleet voor dry-jet	
SA-22232	55,65 (6)
Dubbele slangklem bovenste gedeelte	
SA-223834	58,95 (6)
Vlakstraalspuittip	
SA-82198	945,00 (4)
Statief voor SATA dry jet zonder blaaspistolen	
SA-83840	324,90 (2)
Statief, compleet, voor Vario-Top-Spray en dry-jet, kan gedemonteerd worden	
SA-84145	190,80 (1)
Verlengstuk ong. 1.200 mm, roestvast staal	
SA-86165	182,20 (3)
Conversieset voor SATA dry jet, instelbare versie	



Spuitkleding

SATA suit Standard voor dames	EURO		
SA-1202613 SATA suit Standard Dames, maat XS, Polyester	105,00 (3)		
SA-1202621 SATA suit Standard Dames, maat S, Polyester	105,00 (3)		
SA-1202639 SATA suit Standard Dames, maat M, Polyester	105,00 (4)		
SA-1202647 SATA suit Standard Dames, maat L, Polyester	105,00 (0)		
SATA suit Standard voor Heren	EURO		
SA-1202522 SATA suit Standard Heren, maat S, Polyester	105,00 (0)		
SA-1202530 SATA suit Standard Heren, maat M, polyester	105,00 (3)		
SA-1204487 SATA suit Standard Heren, maat L, Polyester	105,00 (0)		
SA-1202548 SATA suit Standard Heren, maat XL, Polyester	105,00 (3)		
SA-1202556 SATA suit Standard Heren, maat XXL, Polyester	105,00 (3)		
SA-1202564 SATA suit Standard Heren, maat 3XL, Polyester	105,00 (3)		
SATA suit Basic	EURO		
SA-1196163 SATA suit Basic, maat S, Polyester	71,95 (0)		
SA-1202481 SATA suit Basic, maat M, Polyester	75,00 (3)		
SA-1202499 SATA suit Basic, maat L, Polyester	75,00 (3)		
SA-1202506 SATA suit Basic, maat XL, Polyester	75,00 (3)		
SA-1202514 SATA suit Basic, maat XXL, Polyester	75,00 (3)		





Walcom®



Model

Artikelnummer

Prijs in €

UR/S PLUS

Behuizing: vernikkeld, gezandstraald messing
 Luchtkap: vernikkeld messing
 Naaldmondstuk: messing
 Afstelling: product-fan
 Gewicht: 795 g
 Werkdruk: 3,0 - 3,5 bar
 Luchtverbruik: 200 - 350 l/min
 Ø Mondstuk: 1,2 - 1,4 - 1,7 - 1,8 - 1,9 - 2,2 - 2,5 - 3,0

Versie 680 cc nylon bovenbeker en mondstuk 2,5 mm	AS-27325	66,70
Versie 680 cc nylon bovenbeker en mondstuk 3,0 mm	AS-27330	66,70



ES

Behuizing: vernikkeld, gezandstraald messing
 Luchtkap: vernikkeld messing
 Naaldmondstuk: roestvrij staal
 Afstelling: product
 Gewicht: 400 g
 Werkdruk: 1,0 - 3,5 bar
 Luchtverbruik: 30 - 60 l/min
 Ø Mondstuk: 0,3 - 0,5 - 0,7 - 1,0

Versie 75 cc nylon bovenbeker en mondstuk 0,5 mm	AS-33105	94,35
Versie 75 cc nylon bovenbeker en mondstuk 0,7 mm	AS-33107	94,35



ES/RV

Behuizing: vernikkeld, gezandstraald messing
 Luchtkap: vernikkeld messing
 Naaldmondstuk: roestvrij staal
 Afstelling: product-fan
 Gewicht: 410 g
 Werkdruk: 1,0 - 3,5 bar
 Luchtverbruik: 30 - 60 l/min
 Ø Mondstuk: 0,5 - 0,7 - 1,0 - 1,2

Versie 75 cc nylon bovenbeker en mondstuk 0,5 mm	AS-34105	97,35
--	----------	-------



EGO Carbonio 190 HVLP

Behuizing: gesmeed aluminium en koolstofvezel
 Luchtkap: geanodiseerd aluminium
 Luchtkapring: koolstofvezel
 Naaldmondstuk: roestvrij staal
 Gewicht: 190 g
 Werkdruk: 0,5 - 2,0 bar / HVLP max 2,0 bar
 Luchtverbruik: 160 l/min bij 2,0 bar
 Ø Mondstuk: 0,5 - 0,7 - 1,0 - 1,2 - 1,4

Digitale drukmeter en luchtregelaar met snelkoppelsysteem, gemaakt van koolstofvezel. Draaibare aansluiting.

Versie POM C 75/180 cc bovenbeker en mondstuk 0,7 mm	WA-712007	322,50
Versie POM C 75/180 cc bovenbeker en mondstuk 1,0 mm	WA-712010	322,50
Versie POM C 75/180 cc bovenbeker en mondstuk 1,2 mm	WA-712012	322,50
Versie POM C 75/180 cc bovenbeker en mondstuk 1,4 mm	WA-712014	322,50



Model

Artikelnummer

Prijs in €

SLIM KOMBAT HALO

Behuizing: gegoten magnesium en kevlar-vezels
 Luchtkap: geanodiseerd aluminium
 Luchtkapring: kevlar-vezels
 Naaldmondstuk: roestvrij staal
 Gewicht: 345 g
 Werkdruk: 0,5 - 2,5 bar / aanbevolen 2,0 bar
 Luchtverbruik: 265 l/min bij 2,0 bar
 Ø Mondstuk: 1,0 - 1,1 - 1,2 - 1,3 - 1,4 - 1,5 - 1,7 - 1,8 - 1,9 - 2,2 - 2,5

Luchtinlaatdrukregelaar met drukmeter.

Versie POM C 680 cc bovenbeker en mondstuk 1,3 mm	WA-803013	262,00
Versie POM C 680 cc bovenbeker en mondstuk 1,5 mm	WA-803015	262,00



SLIM KOMBAT HALO NA - KILLER

Behuizing: gegoten magnesium en kevlar-vezels
 Luchtkap: chemisch vernikkeld messing
 Luchtkapring: kevlar-vezels
 Naaldmondstuk: roestvrij staal
 Gewicht: 380 g
 Werkdruk: 2,0 - 2,5 bar
 Luchtverbruik: 265 - 290 l/min
 Ø Mondstuk: 1,0 - 1,2 - 1,3 - 1,4 - 1,5 - 1,7 - 1,9 - 2,2 - 2,5

Luchtinlaatdrukregelaar met drukmeter.

Versie POM C 680 cc bovenbeker en mondstuk 1,2 mm	WA-803012/NA	290,00
Versie POM C 680 cc bovenbeker en mondstuk 1,7 mm	WA-803017/NA	290,00
Versie POM C 680 cc bovenbeker en mondstuk 1,9 mm	WA-803019/NA	290,00



SLIM HVLP

Behuizing: chemisch vernikkeld gepolijst aluminium
 Luchtkap: chemisch vernikkeld messing
 Naaldmondstuk: roestvrij staal
 Gewicht: 535 g
 Werkdruk: 0,5 - 2,5 bar / HVLP max 2,0 bar
 Luchtverbruik: 280 l/min bij 2,0 bar
 Ø Mondstuk: 1,3 - 1,5 - 1,7 - 1,9 - 2,2

Luchtinlaatdrukregelaar met drukmeter.

Versie POM C 680 cc bovenbeker en mondstuk 1,3 mm	WA-1006013	265,00
---	------------	--------



SLIM I HTE SR

Behuizing: chemisch vernikkeld gepolijst aluminium
 Luchtkap: chemisch vernikkeld messing
 Naaldmondstuk: roestvrij staal
 Gewicht: 544 g
 Werkdruk: 2,0 - 2,5 bar
 Luchtverbruik: 255 l/min bij 2,0 bar
 Ø Mondstuk: 1,0 - 1,2 - 1,3 - 1,5 - 1,7 - 1,9 - 2,2 - 2,5

Aluminium onderbeker met bajonetsluiting 1000 cc.

Versie aluminium onderbeker 1000 cc en mondstuk 1,7 mm	WA-1008817	245,00
--	------------	--------



Model

Artikelnummer

Prijs in €

SLIM XLIGHT S HTE

Behuizing: chemisch vernikkeld aluminium - matte afwerking
 Luchtkap: geanodiseerd aluminium
 Luchtkapring: PPA en glasvezel
 Naaldmondstuk: roestvrij staal
 Gewicht: 455 g
 Werkdruk: 0,5, - 2,5 bar / aanbevolen 2,0 bar
 Luchtverbruik: 260 l/min bij 2,0 bar
 Ø Mondstuk: 1,0 - 1,1 - 1,2 - 1,3 - 1,4 - 1,5 - 1,7 - 1,8 - 1,9 - 2,2 - 2,5

Luchtinlaatdrukregelaar met drukmeter.

Versie POM C 680 cc bovenbeker en mondstuk 1,0 mm	WA-823010	217,00
Versie POM C 680 cc bovenbeker en mondstuk 1,2 mm	WA-823012	217,00
Versie POM C 680 cc bovenbeker en mondstuk 1,3 mm	WA-823013	217,00
Versie POM C 680 cc bovenbeker en mondstuk 1,5 mm	WA-823015	217,00
Versie POM C 680 cc bovenbeker en mondstuk 1,7 mm	WA-823017	217,00
Versie POM C 680 cc bovenbeker en mondstuk 1,9 mm	WA-823019	217,00
Versie POM C 680 cc bovenbeker en mondstuk 2,5 mm	WA-823025	217,00



SLIM XLIGHT SP HTE SR

Behuizing: chemisch vernikkeld aluminium - matte afwerking
 Luchtkap: geanodiseerd aluminium
 Luchtkapring: PPA en glasvezel
 Naaldmondstuk: roestvrij staal
 Gewicht: 463 g
 Werkdruk: 0,5, - 2,5 bar / aanbevolen 2,0 bar
 Luchtverbruik: 260 l/min bij 2,0 bar
 Ø Mondstuk: 1,0 - 1,1 - 1,2 - 1,3 - 1,4 - 1,5 - 1,7 - 1,8 - 1,9

Te gebruiken met drukvaten en lagedrukpompen.

Versie met productinlaatkoppeling M3/8" en mondstuk 1,7 mm	WA-828117-3/8	195,00
--	---------------	--------



MM

Behuizing: gelakt aluminium
 Luchtkap: verchroomd messing
 Naaldmondstuk: messing
 Afstelling: product
 Gewicht: 1,36 kg
 Werkdruk: 3,4 - 4,8 bar
 Luchtverbruik: 120 l/min
 Ø Mondstuk: 4,5 - 6,0 - 8,0

Crepi pistool met nylon bovenbeker 4,75 l	AS-62007	111,25
---	----------	--------



Model

Artikelnummer

Prijs in €

Turbo blaspistool PA/6CV

Behuizing: gepolijst en vernikkeld metaal met soft-touch rubberen bekleding
 Mondstuk: venturi, luchtvolumeversterker
 Gewicht: 271 g
 Werkdruk: 1,0 - 6,0 bar

Blaaspistool voorzien van een progressieve luchtstroomklep	AS-50068	20,30
--	----------	-------



Blaaspistool ECODRY LIGHT

Behuizing: nylon
 Blaasafstand: 40-50 cm afstand, het pistool continu bewegen
 Gewicht: 390 g
 Werkdruk: 0,5 - 2,0 bar
 Luchtverbruik: 200 - 300 l/min

Superlicht blaspistool voor het drogen van verf op waterbasis	WA-60143	129,50
---	----------	--------



FAN JET MAGNETIC

Behuizing: metaal
 Mondstuk: nylon en rubber radiaal patroon
 Blaasafstand: 30-40 cm in de eerste fase; 10-20 cm in de laatste droogfase
 Gewicht: 150 g
 Luchtverbruik: 900 l/min bij 6,0 bar

Droogpistool (70°) met magneet voor makkelijke bevestiging	WA-60150/MAGN	77,50
--	---------------	-------



Standaard FAN JET

Materiaal: aluminium
 Hoogte: verstelbaar van 50 tot 170 cm
 Kantelbaar: instelbaar van 0° tot 360°
 Gewicht: 4,5 kg
 Luchtverbruik: 980 l/min bij 6,0 bar

Steun voor 2 Fan Jet droogpistolen	WA-60167	408,50
------------------------------------	----------	--------



FAN JET THERMO

Behuizing: transparant isolerend plastic
 Mondstuk: nylon en sunburst rubber
 Blaasafstand: 30-40 cm in de eerste seconden; 10-20 cm in de volgende fase
 Gewicht: 280 g
 Luchtverbruik: 450 l/min bij 3,0 bar

Droogpistool (70°) met isolerende handgreep en luchtregelaar	WA-60170	74,35
--	----------	-------

ZERO STATIC - Antistatisch ioniserend luchtpistool

Het Walcom ZERO STATIC spuitpistool is de perfecte oplossing voor het neutraliseren van statische elektriciteit op allerlei soorten geverfde materialen.

Statische elektriciteit kan leiden tot vervuiling van de verf, verstoring van de metaalstructuur en vlekken in de verf, maar met dit op een accu werkende pistool, dat na een volledige lading tot wel zes uur meegaat, is het eenvoudig om statische ladingen te neutraliseren!

Het bereidt verschillende soorten carrosseriedelen, hout, staal, aluminium en vooral kunststof oppervlakken effectief voor op een veel schonere verflaag. De behuizing van het pistool is versterkt met niet-geleidend rubber, dat bescherming biedt tegen kleine, onbedoelde stoten.



ZERO STATIC

Behuizing:	niet-geleidend rubber
Voeding:	nikkel-waterstof accu, volledige oplaadtijd 4 uur
Gebruiksduur:	continu 6 uur
Werkdruk:	aanbevolen 2,0 bar
Luchtverbruik:	minder dan 200 l/min

Pistool voor het produceren van ionengeladen schone lucht

WA-60182/EU

935,00

360 TRUE LIGHT EVO

De 360 TRUE LIGHT EVO-lamp is ontworpen voor gebruik op verfspuitpistolen om het te schilderen oppervlak direct te verlichten.

Dankzij de gebruikte LED's benadert het licht het spectrum van zonlicht zeer nauwkeurig. Het systeem maakt het bovendien mogelijk om de lichtintensiteit aan te passen aan de gebruiksbehoeften.







360 TRUE LIGHT EVO













Bedrijfstemperatuur: 0°C - 35°C
Voeding: Li-ion, 18650, 3400 mAh, volledige oplaadtijd 4/6 uur (met 5V voeding en minimaal 1A)
Lichtsterkte: 200 - 600 lumen
Kleurtemperatuur: 6500 K
Gewicht: 156 g (inclusief geplaatste accu)









360 True Light Evo lamp









WA-60172

287,00

Omschrijving	Artikelnummer	Prijs in €
Naaldsets		
Naaldset 0,5 mm voor ES pistool	AS-40356	36,25
Naaldset 1,0 mm voor EGO HLVP pistool	WA-41372	76,60
Naaldset 1,2 mm voor EGO HLVP pistool	WA-41373	76,60
Naaldset 0,7 mm voor EGO Carbonio 190 HVLP pistool	WA-710007	95,00
Naaldset 1,0 mm voor EGO Carbonio 190 HVLP pistool	WA-710010	97,90
Naaldset 1,2 mm voor EGO Carbonio 190 HVLP pistool	WA-710012	97,90
Naaldset 1,2 mm voor SLIM Kombat Halo pistool	WA-800012	82,95
Naaldset 1,3 mm voor SLIM Kombat Halo pistool	WA-800013	82,95
Naaldset 1,5 mm voor SLIM Kombat Halo pistool	WA-800015	82,95
Naaldset 1,7 mm voor SLIM Kombat Halo pistool	WA-800017	82,95
Naaldset 1,0 mm voor SLIM Xlight HTE pistool	WA-820010	80,40
Naaldset 1,3 mm voor SLIM Xlight HTE pistool	WA-820013	80,40
Naaldset 1,5 mm voor SLIM Xlight HTE pistool	WA-820015	80,40
Naaldset 1,7 mm voor SLIM Xlight HTE pistool	WA-820017	80,40
Naaldset 1,9 mm voor SLIM Xlight HTE pistool	WA-820019	80,40
Naaldset 2,2 mm voor SLIM Xlight HTE pistool	WA-820022	80,40
Naaldset 1,3 mm voor Genesi HTE pistool	WA-956013	161,50
Naaldset 1,3 mm voor SLIM HTE pistool	WA-1135213	77,50
Naaldset 1,7 mm voor SLIM HTE pistool	WA-1135217	77,50
Naaldset 1,9 mm voor Carbonio 360 evo/light halo clear pistool	WA-W010019	199,50
Bovenbekers		
 Bovenbeker wit 680cc fx/slim/ego	WA-52010/W	43,25
 Bovenbeker wit 180cc slim/ego	WA-52014/W	38,40
 Bovenbeker wit 75cc slim/ego	WA-52015/W	30,60
 Bovenbeker wit 680cc genesi/carbonio/kombat	WA-52028/B	43,20
 Bovenbeker uv verf	WA-52028/UV	47,55

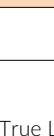
Omschrijving	Artikelnummer	Prijs in €
Filters		
 Filterpatroon (water) 5 micron pfr/fsrd/td	WA-3064087	80,20
 Filterpatroon (olie) 0,01 micron fsrd/td + adaptor	WA-3063162	93,10
 Filterpatroon (aktieve kool) fca/fsdr/td	WA-3064003A	140,00
 Silica gel 1,3 kg	WA-3063236	38,05
 Dubbele filter FSRD	WA-60121/11	769,00
 Filter drukregelaar PFR	WA-60127/11	442,50
 Drie dubbele filter FSRD ²	WA-60145/11	1.355,00
 Mini filter	WA-90111/W	36,20
 Set 10 verzeefjes bovenbeker wit 2000 mesh	WA-90114/W	2,45
 Set 10 verzeefjes bovenbeker oranje 500 mesh	WA-90137/W	2,45
Set 10 filters onderbeker 500 mesh	WA-9011350/W	27,50
Koppelingen		
 Nippel 1/4" x 1/4"	AS-14101	1,85
 Reductie M1/8" x V1/4"	AS-14171	1,90
Reductie M1/4" x V3/8"	AS-14176	2,40
Reductie M3/8" x V1/2"	AS-14181	3,70

Omschrijving		Artikelnummer	Prijs in €
	Koppelstuk Y 1x M1/4" x 2x V1/4"	AS-14321	3,65
	Koppeling recht nylon leiding Ø 6mm x 1/8"	AS-17001	2,30
	Koppeling recht nylon leiding Ø 6mm x 1/4"	AS-17002	2,65
	Koppeling verlengstuk nylon leiding 2x Ø 6mm	AS-17041	3,80
	Koppeling verlengstuk nylon leiding 2x Ø 8mm	AS-17042	4,15
	Koppeling verlengstuk nylon leiding 2x Ø 10mm	AS-17043	5,35
	Koppeling T nylon leiding 3x Ø 6mm	AS-17301	6,60
	Adapter 3m pps serie 1.0 carbonio-kombat n9	WA-52058	62,15
	Adapter 3m pps serie 1.0 slim-ego n8	WA-52062	62,15
Reserve onderdelen			
	F.P.PERNO Hefboom STM-EGO	WA-1011225	1,45
	Luchtkap carbonio 360 evo/light halo clear 1,3mm	WA-W010513	125,00
	Luchtkap carbonio 360 evo/light hvlp 1,3mm	WA-W030513	125,00
	Afdichting voor naald EGO / EGO CAR	WA-Z066012	4,80
	Naalddrukkop EGO/EGO CAR	WA-Z066013	0,95
	Naalddrukkop EGO/EGO CARBONIO	WA-Z066013/N	0,95
	Trekkeras EGO / EGO CARBONIO	WA-Z066203	5,55
Wandhouders			
	SUPPORTER Magnetische pistoolhanger (2)	WA-60130	86,60
	360 universele magnetische pistoolhouder	WA-60171	45,80

Omschrijving	Artikelnummer	Prijs in €
Onderhoudsmiddelen		
 Pistol olie 15ml	AS-1041600	6,65
 Verfverwijderaar lenzen 360 True Light 200 ml	WA-90261	20,80
Overige		
 PG/S bandenblazer hobby	AS-50106	32,65
 PG PRO CEE/OM bandenblazer	AS-50180/O	120,25
 Losse manometer	AS-61306	23,20
 Micrometer + manometer	WA-90105/W	46,40
 Micrometer + manometer alu	WA-90197/W	89,25
 Beschermkap manometer Ø 63mm (10 stuks)	WA-90129	3,15
 Vervangende lenzen 360 True Light (10 stuks)	WA-90240	21,95
 FORD 4 - set viscositeitsmeters (3 stuks)	WA-90116/W	10,55

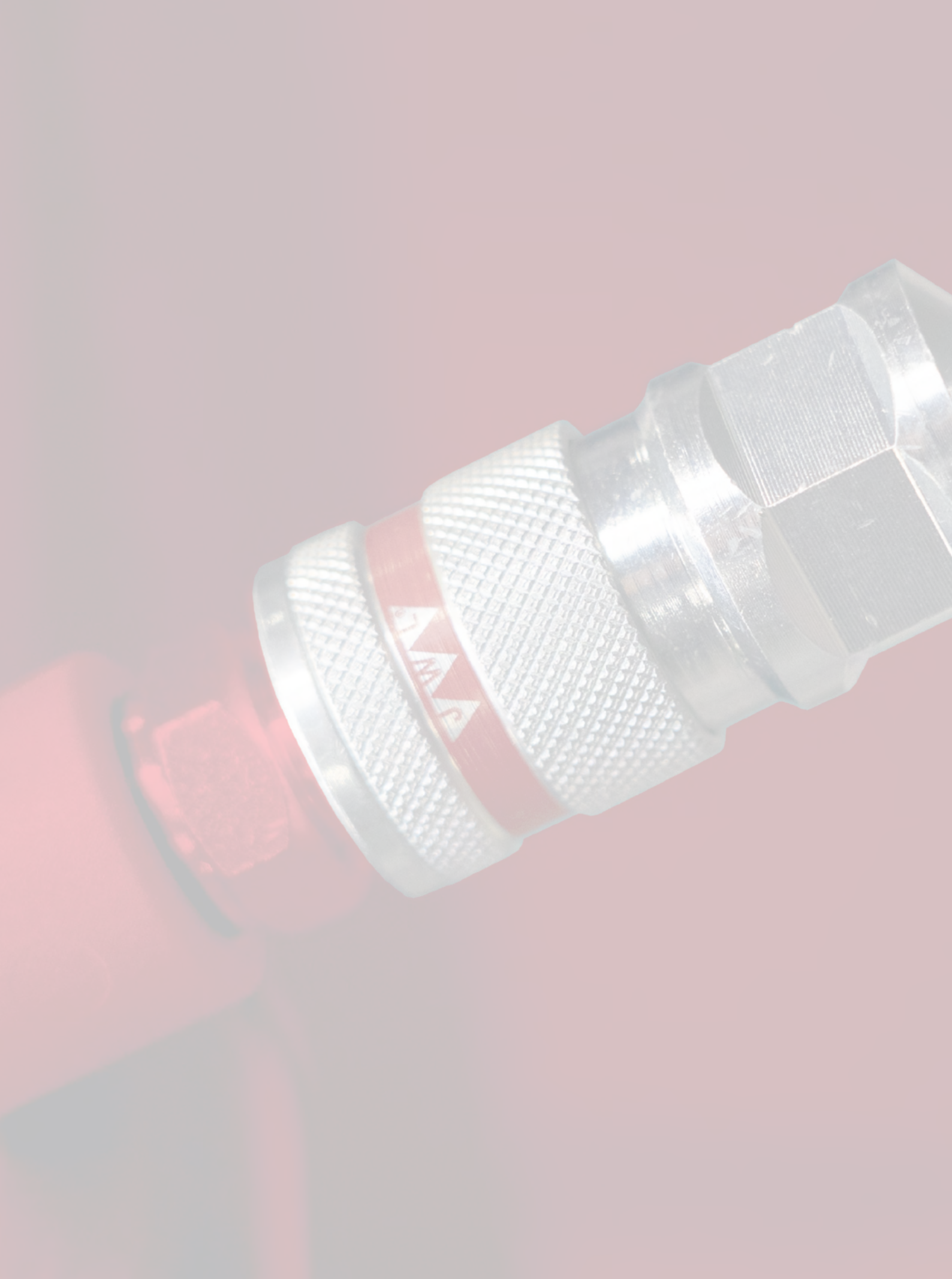



Air Boy® Classic

De Air Boy® Classic is het standaardmodel van JWL. Dit model is geschikt voor diverse toepassingen, zoals afblazen, reinigen en drogen. Het tijdloze ontwerp, de slagvaste materialen en de traploze verstelmogelijkheden maken het blaaspistool zeer gebruiksvriendelijk en duurzaam.



JW-140101



JW-140112

Air Boy® Classic

Artikelnr.

Prijs in €

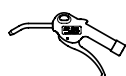

Blaaspistool Air Boy® Classic met Ø 8 mm gebogen pijp

JW-140101

13,40

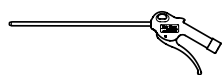

Blaaspistool Air Boy® Classic met Ø 8 mm rechte pijp (lengte 300 mm)

JW-140112

20,10

Air Boy® Turbo

De Air Boy® Turbo is voorzien van een ByPass venturi mondstuk, waardoor het blaaspistool niet verstopt raakt en de luchtstroom met 100% toeneemt. Dit mondstuk is ook los verkrijgbaar en kan worden gemonteerd op een Air Boy® Classic blaaspistool. Let op: Eenmaal gemonteerd, kan het mondstuk niet meer worden verwijderd!



JW-140111

Air Boy® Turbo

Artikelnr.

Prijs in €



Blaaspistool Air Boy® Turbo met Ø 8 mm gebogen pijp en venturi mondstuk

JW-140111

24,80

Silent Air Boy®

Met een laag geluidsniveau is de Silent Air Boy® ideaal voor degenen die minder lawaai willen tijdens het werk. Het blaaspistool is traploos instelbaar en verkrijgbaar met volumeregeling of drukbegrenzer.



JW-140125

Silent Air Boy®

Artikelnr.

Prijs in €



Blaaspistool Silent Air Boy® met Ø 8 mm gebogen pijp

JW-140125



21,55

Jet Air Boy®

Het Jet Air Boy® blaaspistool is voorzien van een plat mondstuk met een hoge blaaskracht, maar ook een laag geluidsniveau en is bovendien onbloekeerbaar. Het platte mondstuk is gemaakt van POM (polyoxymethyleen).



JW-140026

Jet Air Boy®		Artikelnr.	Prijs in €
	Blaaspistool Jet Air Boy® met plat mondstuk (POM)	JW-140026	22,15
	Plat mondstuk (POM) Jet Air Boy®	JW-141000	12,35

Soda Blaster

Sodastralen is een snelle en zachte methode om verf, vernis en oppervlakte-roest te verwijderen – zelfs op moeilijk bereikbare plaatsen.

De JWL Soda Blaster II is een effectieve en krachtige sodastraalmachine voor grotere klussen en is uitgerust met een praktische, navulbare container van 1,2 liter. Gebruik voor het gewenste resultaat altijd soda die speciaal bedoeld is voor sodastralen.



JW-145154

Soda Blaster		Artikelnr.	Prijs in €
	Soda Blaster II met container van 1,2 l	JW-145154	87,50
	Sodapoeder (NaHCO ₃) speciaal voor sodastralen - 5 L	JW-320100	24,45



Luchtkoppelingen

Artikelnr.

Prijs in €



Snelkoppeling euro jwl 1/4f nieuw

JW-430002

11,70

Snelkoppeling euro 3/8f nieuw

JW-430004

11,70

Snelkoppeling euro 1/4m nieuw

JW-430012

11,70

Snelkoppeling euro jwl tule 8mm nieuw

JW-430023

11,70

Snelkoppeling euro pilaar 10mm nieuw

JW-430024

11,70



Snelkoppeling orion pilaar 10mm

JW-432024

11,70



Snelkoppeling euro 1/2f

JW-520005

13,60

Snelkoppeling euro 3/8m

JW-520014

11,70

Snelkoppeling euro 1/2m

JW-520015

13,60

Snelkoppeling euro pilaar 6mm

JW-520022

11,70

Snelkoppeling euro pilaar 8/9mm

JW-520023

11,70



Snelkoppeling orion 1/4f

JW-522002

12,15

Snelkoppeling orion 3/8f

JW-522004

12,15

Snelkoppeling orion 1/2f

JW-522005

12,15

Snelkoppeling orion 1/4m

JW-522012

12,15

Snelkoppeling orion 3/8m

JW-522014

12,15

Snelkoppeling orion 1/2m

JW-522015

12,15

Snelkoppeling orion pilaar 6mm

JW-522022

12,15

Snelkoppeling orion pilaar 8/9mm

JW-522023

12,15

Snelkoppeling orion pilaar 10mm

JW-522024

12,15

Luchtkoppelingen

Artikelnr.

Prijs in €



Nippel euro 1/4f	JW-520302	2,80
Nippel euro 3/8f	JW-520304	3,25
Nippel euro 1/2f	JW-520305	4,90
Nippel euro 1/4m	JW-520312	2,80
Nippel euro 3/8m	JW-520314	3,25
Nippel euro 1/2m	JW-520315	4,90
Nippel euro pilaar 6mm	JW-520322	2,75
Nippel euro pilaar 8/9mm	JW-520323	2,35
Nippel euro pilaar 10mm	JW-520324	2,35



Nippel orion 1/4f	JW-522302	3,10
Nippel orion 3/8f	JW-522304	3,55
Nippel orion 1/4m	JW-522312	4,65
Nippel orion pilaar 6mm	JW-522322	3,55
Nippel orion pilaar 8/9mm	JW-522323	3,10
Nippel orion pilaar 10mm	JW-522324	3,10



Veiligheidskoppeling euro pilaar 10mm	JW-570024	26,85
Veiligheidskoppeling orion pilaar 10mm	JW-572024	26,85



Slangverbinding 8mm x 8mm	JW-621033	2,95
Slangverbinding 10mm x 10mm	JW-621044	3,15



Slangtule 1/4m x 8mm	JW-625032	2,55
Slangtule 1/4m x 10mm	JW-625042	2,55
Slangtule 3/8m x 10mm	JW-625044	3,35
Slangtule 1/2m x 10mm	JW-625045	5,20
Slangtule 1/2m x 13mm	JW-625055	6,20





Mavel

Perslucht haspels



De Mavel oprolbare slanghaspels zijn een essentieel hulpmiddel voor uw bedrijf, zeer gewaardeerd door de gebruikers. De haspels bieden vele voordelen: slangen altijd de juiste lengte, gemakkelijk af te rollen en op te rollen, zonder knopen, onbeschadigd en beschermd.

Orde en netheid op de werkplek, praktisch gebruiksgemak, tijdsbesparing en verhoogde productiviteit maken de lijst met voordelen compleet, waardoor deze haspels een absolute must zijn.



	Type	Werkdruk	Binnendiameter	Lengte	Artikelnr.	Prijs in €
	Roll Master Plus	10 bar	8	9 m	MA-804200	152,00
	Roll Major Plus	15 bar	8	15 m	MA-821100	203,00
	Roll Major Plus	15 bar	10	14+1 m	MA-821300	234,00
	Roll Compact	15 bar	8	12 m	MA-808075	174,00
	Roll Special Air	10 bar	8	12 m	MA-823110	150,00
	Roll Mega	15 bar	10	20 m	MA-880100	318,00
	Roll Profi Open Air	20 bar	10	16+2 m	MA-860650	423,00

Energie haspels



Optimaliseer uw productiviteit en veiligheid met de oprolbare elektrische kabelhaspels van Mavel:

- **Organisatie:** een plek voor elke kabel en elke kabel op zijn plek!
- **Tijdsbesparing:** geen knopen, warboel of kabels meer die over de vloer verspreid liggen.
- **Integriteit en duurzaamheid:** kabels perfect opgerold en beschermd, waardoor schade en slijtage tot een minimum worden beperkt.
- **Bescherming en veiligheid:** de gebruiker kan zich vrijer bewegen en zich concentreren op het werk zonder het risico te lopen te struikelen of uit te glijden.



	Type	Spanning	Dikte	Lengte	Stekker	Artikelnr.	Prijs in €
	Roll Classic Plus	230V	1,5 mm ²	10 m	Frans	MA-811210	185,00
	Roll Master Plus	230V	1,5 mm ²	15 m	Schuko	MA-811030	198,00
	Roll Master Plus	230V	1,5 mm ²	15 m	Frans	MA-811040	200,00
	Roll Master Plus	230V	2,5 mm ²	10 m	Schuko	MA-811055	268,00
	Roll Master Plus	230V	2,5 mm ²	10 m	Frans	MA-811058	268,00
	Roll Major Plus	230V	1,5 mm ²	25 m	Schuko	MA-820705	364,00
	Roll Major Plus	230V	2,5 mm ²	20 m	GEEN	MA-820721	435,00
	Roll Minor, H05VV-F	230V	1,5 mm ²	5+1 m	Schuko	MA-800150	141,00
	Roll Compact	230V	2,5 mm ²	15 m	Frans	MA-808762	336,00

Slow motion



GO SLOW, BE HAPPY!

Wat doet een Slow Motion?

De Slow Motion van Mavel zorgt voor een rustige zorgvuldige snelheid bij het oprollen van uw kabelhaspel.

Gegarandeerd een stuk veiliger, schoner en sneller werken.

Voorkomt ongelukken en schade aan materiaal.

Welke kunststof haspels zijn geschikt?

De Slow Motion past op alle kabel en slang haspels van Mavel met een "Slow motion" symbool.

Eenvoudig te installeren en makkelijk te gebruiken.



Type	Artikelnr.	Prijs in €
Geschikt voor Roll Classic Plus (in doos)	MA-707010	41,50
Geschikt voor Roll Master Plus (in doos)	MA-707020	41,50
Geschikt voor Roll Major Plus	MA-707200	38,50
Geschikt voor Roll Master Plus (in plastic zak)	MA-707220	38,50
Stopbal, diameter 13 cm	MA-322246	32,75



Speciale haspels





Wie heeft ooit beweerd dat automatische haspels alleen elektrisch of met perslucht kunnen werken? Mavel wilde haar professionele ervaring en creativiteit inzetten om een serie automatische haspels te ontwerpen voor speciale toepassingen in diverse sectoren.

Zo ontstond de Special App-lijn, een serie automatische haspels van Mavel:

- **Automatische tapehaspels:** voor een breed scala aan toepassingen, van wegonderhoud tot zakelijke doeleinden, van het afbakenen van putten tot bouwterreinen - kortom, overal waar het nodig is om een werk- of gevarenszone aan te geven.
- **Automatische laadkabelhaspel:** voor het opladen van accu's.



	Type	Spanning	Dikte	Lengte	Artikelnr.	Prijs in €
	Roll Compact Signaleringslint rood/wit	-	-	20 m	MA-808400	189,00
	Roll Compact Signaleringslint geel/zwart	-	-	20 m	MA-808420	189,00
	Roll Compact Laadkabel	30 A	16 mm ²	6 m	MA-809110	632,00

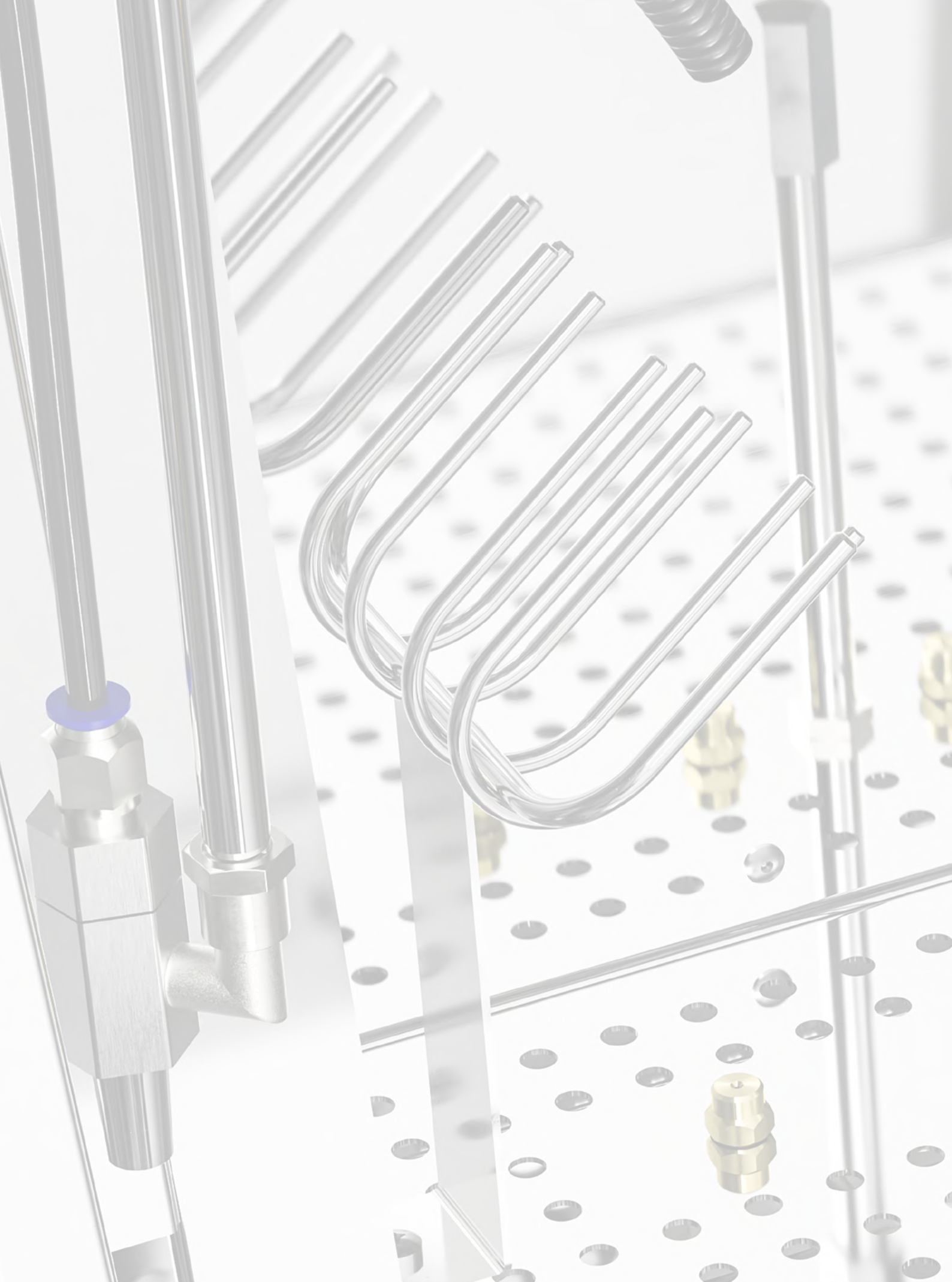



B-TEC





SPEEDBOX 2

Tussenreinigungsstation voor watergedragen verven

Artikelnr. 7300147

1.570,00 €

Speedbox 2 - E2C (Easy 2 Clean) uitvoering

Artikelnr. 7300147-SET

1.625,00 €



Specificaties



- Compact apparaat voor wandmontage
- Voor automatische inwendige reiniging van spuitpistolen
- Reiniging in een gesloten kringloopsysteem
- Het persluchtreinigingssysteem beschermt spuitpistolen tijdens het automatische reinigungsproces - verwijderen van luchtkappen is niet nodig
- Alleen voor watergedragen verven
- Ontworpen voor gebruik met wegwerpbekersystemen in de spuitcabine
- Aanzienlijk betere reinigungsresultaten vergeleken met handmatige tussenreinigungsstations
- Geen vervuiling van filterpads omdat reinigungsmiddelen gerecirculeerd worden gebruikt
- Briljante reinigungsresultaten bij gebruik met B-TEC-H₂O-Cleaner
- Gerecirculeerde reiniger = lager verbruik van reinigungsmiddelen

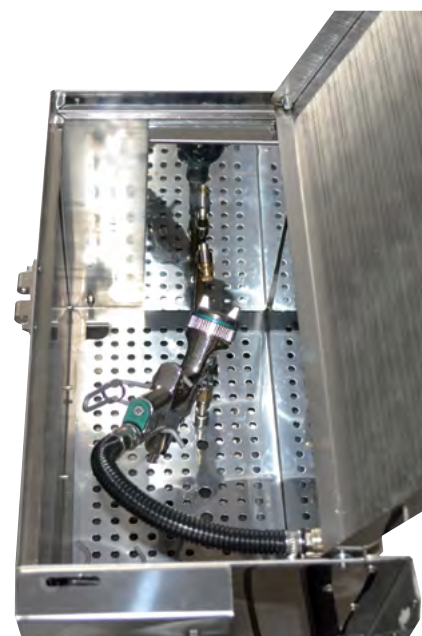

Afmetingen apparaat (b x h x d): 530 x 950 x 250 mm
Afmetingen reinigungsdeelte (b x h x d): 400 x 275 x 195 mm



Painty-01

Meng- en voorbereidingstafel

Artikelnr. 7200032

1.170,00 €

Specificaties

- Houdt uw werkplek georganiseerd
- Stevige constructie
- Inclusief afwateringsgedeelte
- Groot werkblad van roestvrij staal
- **Meegeleverd met de Painty-01:**
4x spuitpistoolhouder, 1x papierrolhouder,
sterke magneetstang



Afmetingen (b x h x d): 1180 x 1550 x 565 mm
Werkhoogte: 980 mm



Painty-02

Meng- en voorbereidingstafel met
luchtafzuiging

Artikelnr. 7300033

1.965,00 €

Specificaties

- Gemaakt van roestvrij staal
- **Verstelbaar, pneumatisch afzuigstelsysteem (Venturi)**
- Inclusief afvoergeedeelte met rooster
- Randbescherming
- Twee stabiele opbergplanken van roestvrij staal
- **Inbegrepen bij de Painty-02:**
4x spuitpistoolhouder, 1x papierrolhouder,
1x afvalzakhouder, 1x afzuigbuis

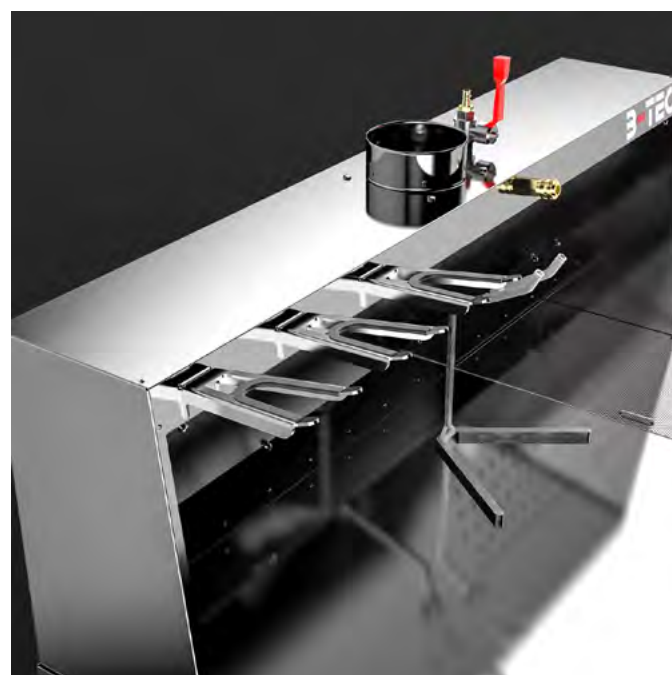

Afmetingen (b x h x d): 1180 x 1510 x 600 mm
Werkhoogte: 980 mm



Painty-03

Meng- en voorbereidingstafel, geschikt voor luchtafzuiging op locatie

Artikelnr. 7300034

2.720,00 €

Specificaties

- Gemaakt van roestvrij staal
- **Voorbereid voor afzuiging op locatie**
- Inclusief afvoergedeelte met rooster
- Randbescherming
- Twee stabiele opbergplanken van roestvrij staal
- Breedte van 1800 mm met een 150 mm afzuigaansluiting voor bestaand afzuigstelsel op locatie, functies niet verstelbaar
- **Inbegrepen bij de Painty-03:**
4x spuitpistoolhouder, 1x papierrolhouder, 1x afvalzakhouder, 1x afzuigbuis

Afmetingen (b x h x d): 1800 x 1510 x 600 mm
Werkhoogte: 980 mm





Painty-04

Meng- en voorbereidingstafel met onderkast inclusief geïntegreerd afzuigstelsysteem

Artikelnr. 7300095

2.510,00 €

Specificaties

- Gemaakt van roestvrij staal
- Pneumatisch afzuigstelsysteem - ook in de onderkast
- Inclusief afvoerbak met rooster
- Randbescherming
- Afsluitbare onderkast met twee stabiele opbergplanken van roestvrij staal

Afmetingen (b x h x d): 1180 x 1510 x 600 mm
Werkhoogte: 980 mm





ST-01

Droger voor het snel drogen van watergedragen verfspuitmonsters met infrarood en perslucht

Artikelnr. 7300103

560,00 €

Specificaties

- Voor wandmontage of statisch gebruik op een stevige ondergrond
- Snelle droging van watergedragen verfmonsters door middel van infrarood en perslucht
- **Timer voor infrarood en perslucht**
- Instelbare infraroodtemperatuur
- Instelbare persluchtdebiet
- Infrarood en perslucht zijn combineerbaar
- Automatische uitschakeling van de perslucht aan het einde van de droogcyclus



Afmetingen (b x h x d): 410 x 300 x 200 mm



Starter-01

Zeer voordelige automatische en handmatige spuitpistoolreiniger

Artikelnr. 7300019

3.540,00 €

Specificaties

- Robuuste constructie
- Voor automatische of handmatige reiniging
- Automatische reiniging met timer
- Efficiënt afzuigstelsysteem
- Reinigingsgebied van roestvrij staal, sproeikoppen van messing
- Pompaangedreven doorstroomborstel met recirculerende reinigingsvloeistof
- Handmatig naspoelen met verse reinigingsvloeistof
- Voor oplosmiddelen, **B-TEC E2C** of **B-TEC-H₂O-Cleaner**
- Persluchtsysteem beschermt spuitpistolen tijdens het automatische reinigingsproces
- **Opties:**
 - Rollenopvangbak / opvangbak
 - **Pneumatische afzuiging voor oplosmiddelbesparing, ATEX-versie**

Afmetingen apparaat (b x h x d): 570 x 1090 x 650 mm
Afmetingen reinigingsgedeelte (b x h x d): 460 x 300 x 390 mm
Totale hoogte met klep open: 1580 mm

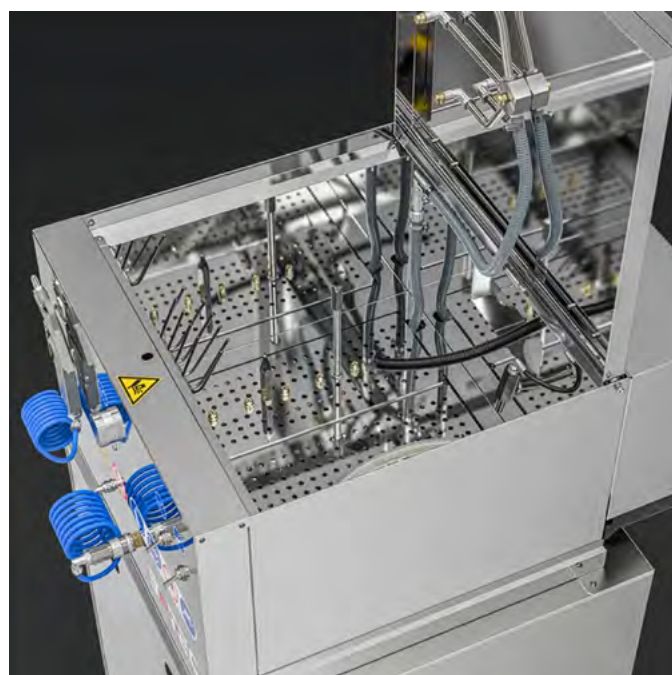



Starter-02

Zeer voordelige handmatige spuitpistool-
en onderdelenreiniger

Artikelnr. 7300020

2.615,00 €

Specificaties

- Robuuste constructie
- Voor handmatige reiniging
- Efficiënt afzuigstelsysteem
- Reinigingsruimte van roestvrij staal
- Pompaangedreven doorstroomborstel met recirculerende reinigingsvloeistof
- Handmatig naspoelen met verse reinigingsvloeistof
- Voor oplosmiddelen, **B-TEC E2C** of **B-TEC-H₂O-Cleaner**
- **Opties:**
 - Rollenopvangbak / opvangbak
 - **Pneumatische afzuiging voor oplosmiddelen, ATEX-versie**

Afmetingen apparaat (b x h x d): 570 x 1090 x 650 mm
Afmetingen reinigingsgedeelte (b x h x d): 460 x 300 x 390 mm
Totale hoogte met klep open: 1580 mm

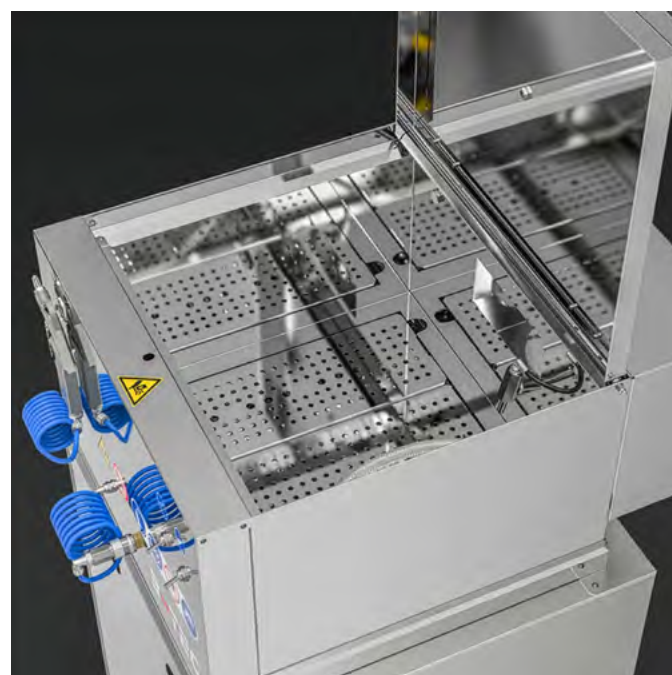



Starter-03

Zeer economische automatische en deels handmatige spuitpistoolreiniger

Artikelnr. 7300026

2.830,00 €

Specificaties

- Robuuste constructie
- Voor automatische en deels handmatige reiniging
- Automatische reiniging met timer
- Efficiënt afzuigstelsysteem
- Reinigingsoppervlak van roestvrij staal, sproeikoppen van messing
- Losse borstel voor handmatige reiniging
- Handmatige reiniging met verse reinigingsvloeistof
- Voor oplosmiddelen, **B-TEC E2C** of **B-TEC-H₂O-Cleaner**
- Persluchtsysteem beschermt spuitpistolen tijdens het automatische reinigingsproces
- **Opties:**
 - Rollenopvangbak / opvangbak
 - **Pneumatische afzuiging voor oplosmiddelbesparing, ATEX-versie**

Afmetingen apparaat (b x h x d): 570 x 1090 x 650 mm
Afmetingen reinigingsgedeelte (b x h x d): 460 x 300 x 390 mm
Totale hoogte met klep open: 1580 mm

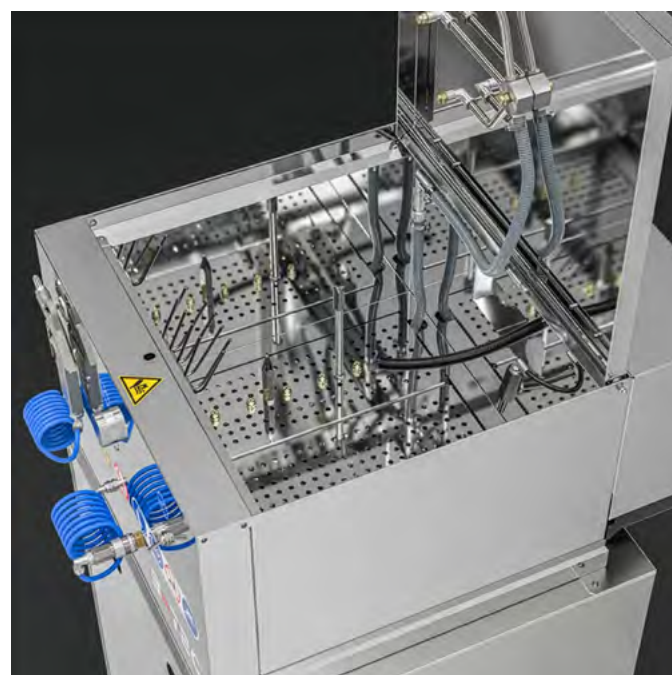



ud-800

Spuitpistoolreiniger voor oplosmiddelhoudende en watergedragen verven

Artikelnr. 7300012 5.670,00 €

ud-800 - E2C (Easy 2 Clean) uitvoering

Artikelnr. 7300012-SET 5.795,00 €



Specificaties



- **Gelijktijdig automatisch en handmatig reinigen**
- Voor oplosmiddelhoudende of B-TEC-H₂O-Cleaner
- Pompaangedreven schoonmaakborstel met recirculatie van de cleaner
- Handmatig schoon spoelen met verse cleaner
- Overspray-opvangruimte met luchtafvoerkanaal
- Efficiënt luchtafvoersysteem
- Automatische reiniging met timer
- **Inclusief automatisch schoon spoelen**
- Systeem met persluchtafzuiging beschermt spuitpistolen tijdens het automatische reinigingsproces
- Uitstekende reinigingsresultaten
- Ergonomisch design voor gemakkelijke bediening vanaf de voorkant
- Alle functies volledig instelbaar
- Luchtaansluiting met blaaspistool
- Overloopbak op wieltjes (30 L, 58 L, 60 L vaten mogelijk)
- **Opties:** 2 pistolen in één schoonmaakruimte; pneumatische oplosmiddelbesparing voor uitlaatgassen, ATEX-versie



Afmetingen apparaat (b x h x d): 750 x 1805 x 590 mm

Afmetingen reinigingsgedeelte (b x h x d): 710 x 560 x 520 mm

Afmetingen automatisch reinigingsgedeelte (b x h x d): 450 x 410 x 220 mm



d-800

Dubbele automatische en handmatige spuitpistoolreiniger voor oplosmiddelhoudende en watergedragen verven

Artikelnr. 7300017 8.925,00 €

d-800 - E2C (Easy 2 Clean) uitvoering

Artikelnr. 7300017-SET 8.995,00 €



Specificaties

- **Gelijktijdig automatisch en handmatig reinigen**
- Voor oplosmiddelhoudende of B-TEC-H₂O-Cleaner
- Pompaangedreven schoonmaakborstel met recirculatie van de cleaner
- Handmatig schoon spoelen met verse cleaner
- Overspray-opvangruimte met luchtafvoerkanaal
- Efficiënt luchtafvoersysteem
- Automatische reiniging met timer
- **Inclusief automatisch schoon spoelen**
- Systeem met persluchtafzuiging beschermt spuitpistolen tijdens het automatische reinigingsproces
- Uitstekende reinigingsresultaten - 12 sproeikoppen aan iedere kant
- Ergonomisch design voor gemakkelijke bediening vanaf de voorkant
- Alle functies volledig instelbaar
- Luchtaansluiting met blaaspistool
- Overloopbak op wieltjes (30 L, 58 L, 60 L vaten mogelijk)
- **Opties:** 2 pistolen in één schoonmaakruimte; pneumatische oplosmiddelbesparing voor uitlaatgassen, ATEX-versie



Afmetingen apparaat (b x h x d): 1180 x 1810 x 710 mm

Totale afmetingen reinigingsgedeelte per kant (b x h x d): 550 x 580 x 560 mm

Afmetingen automatisch reinigingsgedeelte per kant (b x h x d): 450 x 410 x 220 mm



S.U.M.O.

Modulaire spuitpistoolreiniger

Artikelnr. 7300144

6.500,00 €

S.U.M.O. - E2C (Easy 2 Clean) uitvoering

Artikelnr. 7300144-SET

6.550,00 €



Specificaties

- Robuuste constructie - wandmontage mogelijk
- Basismodule gemaakt van roestvrijstaal
- Basismodule inclusief krachtig luchtafvoersysteem en blaaspistool
- Twee grote reinigingscompartimenten
- Systeem met persluchtafzuiging beschermt spuitpistolen tijdens het automatische reinigingsproces
- Individuele en onafhankelijke configuratie van beide reinigingscompartimenten met:
 - Automatische reiniging met timer
 - automatisch schoon spoelen
 - Pompaangedreven schoonmaakborstel met recirculatie van de cleaner
 - Handmatig schoon spoelen met verse cleaner
- Voor oplosmiddelhoudende of B-TEC-H₂O-cleaner
- **Opties:**
 - Pneumatische oplosmiddelbesparing voor uitlaatgassen, ATEX-versie
 - Overloopbak op wieltjes



Afmetingen apparaat (b x h x d): 1020 x 1090 x 670 mm

Afmetingen reinigingsgedeelte per kant (b x h x d): 460 x 300 x 390 mm

Totale hoogte met klep open: 1580 mm



▲ E2C Reiniger

Easy 2 Clean - verf- en coatingreiniger

275,00 €

Het alternatief voor zeer vluchtige, brandbare oplosmiddelen. In combinatie met de B-TEC pistoolreinigers verwijdert E2C oplosmiddelhoudende (2K) lakken in zeer korte tijd uit het spuitpistool.

Artikelnr. 7300141



▲ H₂O Cleaner -RK

Verfreinigerconcentraat voor watergedragen verven

125,00 €

Reiniger verzonden als concentraat:

10 L concentraat + 20 L water = 30 L H₂O-reiniger voor maximaal 800-1000 spuitpistoolreinigingscycli.

Artikelnr. 7300049







Type IR-X1



Type IR-X2

Afmetingen
X1 en X2 (b x h x d):
700 x 1550 x 580 mm

IR-X1

Korte golf InfraRood droger met 1 cassette

Artikelnr. 7300136

495,00 €

IR-X2

Korte golf InfraRood droger met 2 cassettes

Artikelnr. 7300137

875,00 €

IR-X3

Korte golf InfraRood droger met 3 cassettes

Artikelnr. 7300150

1.425,00 €



Type IR-X3

Afmetingen (b x h x d):
850 x 1650 x 1000 mm

Specificaties IR-X1 - X2 - X3:

- Kortste droogtijden
- Hoge flexibiliteit door 10 m elektriciteits snoer
- Timer schakelaar
- Gemakkelijk te manoeuvreren door zwenkwielen

- IR-X1:**
- Werkt op 230 V, 1.020 Watt
 - Uithardingsgebied: ca. 600 × 400 mm
 - **Optioneel:** beschermhoes
(artikelnr. 7300138) 37,50 €

- IR-X2:**
- Werkt op 230 V, 2.040 Watt
 - Elke cassette afzonderlijk in te schakelen
 - Instelbare droogintensiteit
 - Uithardingsgebied: ca. 600 × 800 mm
 - **Optioneel:** beschermhoes
(artikelnr. 7300102) 55,00 €

- IR-X3:**
- Werkt op 230 V, 3.060 Watt
 - In hoogte verstelbaar van 100 tot 2400 mm
 - Elke cassette afzonderlijk in te schakelen
 - Instelbare droogintensiteit
 - Uithardingsgebied: ca. 1000 × 800 mm
 - **Optioneel:** beschermhoes
(artikelnr. 7300152) 65,00 €





Bescherming

RSG Volgelaatsmasker

Kant-en-klare Multi Mask Pro-set. De set bestaat uit:

- **T-Air® Visor:** Dit geavanceerde ademhalingsmasker biedt uitstekende bescherming tegen schadelijke stoffen en is ontworpen voor langdurig gebruik zonder dat dit ten koste gaat van het comfort.
- **T-Air® PAPR met comfortgordel:** ademhalingsstelsel met comfortabele gordel die zorgt voor een soepele, lichte ervaring, zelfs bij langdurig gebruik.
- **T-Air® PAPR-ademslang FLEXI (22 mm):** Flexibele ademslang die voor een optimale luchtstroom zorgt en eenvoudig in gebruik is, met een veilige aansluiting dankzij het 22 mm bajonetsysteem.
- **Inclusief WSB systemer**











Artikelnr. 7450000

€ 1.650,00



Bescherming

T-Air Apparaat en accessoires		Artikelnr.	Prijs in €
	T-Air apparaat en ademslang	RSG-650101-H&L	883,50
	T-Air apparaat	RSG-650101	883,50
	T-Air Visor grijs	RSG-614150-WSB	238,00
	T-Airline visor class 3b	RSG-614100	238,00
	Vizierklemmen	RSG-660669-00	44,85
	Standaardlader voor T-Air PAPR	RSG-660591	60,50
	Oplaadbare Li-Ion accu T-Air	RSG-660005	356,50
	Comfortriem T-Air PAPR	RSG-660723	71,50
	PU cape	RSG-660219	53,85
	RSG spiraalslang 2m	RSG-661252-02	134,50
	PVC light duty ademluchtslang 20m	RSG-661251-00	216,00
	T-airline luchtdrukregelaar voor slang met bajonetnippel, riem, doos	RSG-661368	154,00
	T-airline luchtdrukregelaar incl. 3 filters	RSG-661368-00	216,00
	Ademhalings slang 22mm bajonet (2 stuks)	RSG-661370	47,80
	Zweetband NOMAZ (10 stuks)	RSG-661470	14,80
	RSG comfort workwear M	RSG-100101	4,50
	RSG comfort workwear L	RSG-100102	4,50
	RSG comfort workwear XL	RSG-100103	4,50
	RSG comfort workwear XXL	RSG-100104	4,50
	RSG comfort workwear XXXL	RSG-100105	4,50





SCANGRIP®
INNOVATION FROM DENMARK

MATCHPEN R en I-MATCH 4

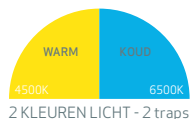

MATCHPEN R

€ 54,90

SC-03.5122

De oplaadbare MATCHPEN R heeft een 2-KLEURIGE LICHT-functie, hierdoor kunt kiezen tussen 2 verschillende kleurtemperaturen, afhankelijk van de uit te voeren taak. Verder beschikt hij over een focusfunctie voor een geconcentreerde en gerichte lichtstraal van 10° tot 45°. Hij kan eenvoudig worden opgeladen met de bijgeleverde USB-kabel.

Waarom zou u de I-MATCH 4 kiezen?

- Oplaadbare hoofdlamp die uw hele gezichtsveld verlicht
- ALL DAYLIGHT-functie met 5 kleurtemperaturen
- Met sensormodus voor eenvoudig in- en uitschakelen
- Traploze dimfunctie van 10% tot 100%
- Stof- en waterdicht, IP65

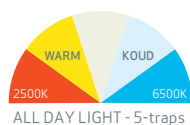

I-MATCH 4

€ 84,90

SC-03.5663

De I-MATCH 4 vervangt SC-03.5656 I-MATCH 3.

TECHNISCHE GEGEVENS

	MATCH PEN R	I-MATCH 4
Artikelnummer	SC-03.5122	SC-03.5663
Lichtbron	Ultra high CRI LED	Ultra high CRI+ LED
Lichtstroom (lumen)	100	25-250
Verlichtingssterkte (lux@0,5 m)	700-8000	60-600
Regelbare lichtopbrengst	Nee	Traploos
Straal hoek	10°-45°	120°-60°
Straal afstand	Tot 95 m	-
Kleurweergave (CRI)	Ra > 92	Ra > 95 CRI+
Kleurtemperatuur (CCT)	4500-6500 K	2500-6500 K
Regelbare kleurtemperatuur (CCT)	2-traps	5-traps
Bedrijfsduur met max. lumen	2,5 uur	2,5 uur
Bedrijfsduur met min. lumen	-	23 uur
Oplaadtijd	2,5 uur	4 uur
Accu	3,7 V / 1100 mAh Li-ion	3,7 V / 1400 mAh Li-ion
Beschermingsklasse	IP30	IP65 / IK07
Slagvastheid	1 m	1 m
Kabel	1 m USB	1 m USB
Bedrijfsspanning (AC)	-	-
Laadspanning (DC)	5 V / 1 A	5 V / 1 A
Stroomverbruik	Max 2,5 W	Max 2,2 W
Lader inclusief	Nee	Nee
Temperatuur	-10° tot +40 °C	-10° tot +40 °C
Afmetingen	ø19 x 159 mm	100 x 50 x 41 mm
Gewicht	88 g	109 g

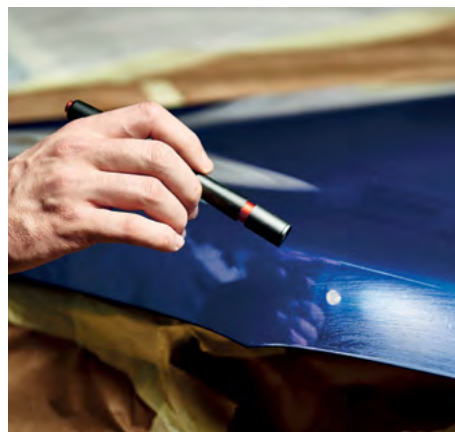

MINIMATCH en SUNMATCH 4

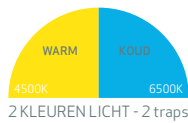

MINIMATCH

€ 94,90

SC-03.5650

Optioneel accessoire:
DIFFUSER SMALL
SC-03.5778

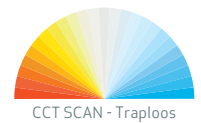

SUNMATCH 4

€ 139,90

SC-03.5657

Inclusief:
1 DIFFUSER SMALL
SC-03.5778



Met zijn sterke en simpele functionaliteit beschikt de handheld MINIMATCH over een 2 KLEURIGE LICHT-functie (warm en koud), vooral handig voor heldere en donkere oppervlakken. Geleverd met een 2-traps bedieningsoptie: Stap 1 = 100 %, stap 2 = 50 % licht-opbrengst
Plaats de lamp tijdens inspectie waar u maar wilt met de draibare stevige haak of de sterke ingebouwde magneet.

De verbeterde SUNMATCH 4 is voorzien van de nieuwe uitstekende CCT SCAN-functie, wat betekent dat het licht het oppervlak van een object automatisch kan scannen met het volledige kleurtemperatuurspectrum van 2500 K tot 6500 K.
Om oververhitting te voorkomen, schakelt het ingebouwde intelligente hittebeschermingssysteem na 3 minuten continu gebruik in de hoge modus over naar de lage modus (50%).

TECHNISCHE GEGEVENS

	MINIMATCH	SUNMATCH 4
Artikelnummer	SC-03.5650	SC-03.5657
Lichtbron	Ultra high CRI+ COB LED	Ultra high CRI+ COB LED
Lichtstroom (lumen)	100-200	50-500 Spot: 200
Verlichtingssterkte (lux@0,5 m)	250-500	700-1400 Spot: 5000
Regelbare lichtopbrengst	2 standen	Traploos
Straal hoek	75°	80° Spot: 20°
Kleurweergave (CRI)	Ra > 96 CRI+	Ra > 96 CRI+ Spot: 95
Kleurtemperatuur (CCT)	4500-6500 K	2500-6500 K Spot: 4000 K
Regelbare kleurtemperatuur (CCT)	2 -traps	Traploos
Bedrijfsduur met max. lumen	2 uur	2 uur
Bedrijfsduur met min. lumen	4 uur	10 uur
Oplaadtijd	4 uur	4 uur
Accu	3.7 V / 1600 mAh Li-ion	3.7 V / 2600 mAh Li-ion
Beschermingsklasse	IP65 / IK07	IP65 / IK07
Slagvastheid	1 m	1 m
Kabel	1 m USB	1 m USB
Bedrijfsspanning (AC)	-	-
Laadspanning (DC)	5 V / 1 A	5 V / 1 A
Stroomverbruik	Max 3.5 W	Max 8 W
Lader inclusief	Nee	Nee
Temperatuur	-10° tot +40 °C	-10° tot +40 °C
Afmetingen	156 x 60 x 38 mm	188 x 58 x 26 mm
Gewicht	190 g	267 g



STARMATCH

Unieke CRI+ werklamp te monteren op polijstmachine

Breng uw lakcorrectie naar nieuwe hoogten met deze unieke CRI+ werklamp die direct op uw polijstmachine gemonteerd kan worden. De perfect gebogen lichtbundel en verwisselbare batterij zijn ideaal voor gebruik bij grote en veeleisende polijstwerkzaamheden.

STARMATCH biedt een brede 180-graden verlichting met twee helderheidsniveaus. Verder heeft de werklamp een ALL DAYLIGHT-functie, die 5 verschillende kleurtemperaturen biedt waarmee u de belichting op het oppervlak van de auto kunt aanpassen. De intuïtieve gebruikersinterface maakt het gemakkelijk en praktisch om het licht aan te passen aan de klus.

De werklamp wordt geleverd met een oplaadbare USB-C-batterij. Wissel de batterij eenvoudig om, laad hem op via USB-C en ga verder met werken met een nieuwe volledig opgeladen batterij. Het lichte en slanke ontwerp van STARMATCH maakt hem ongelooflijk handig in gebruik. Bovendien is de werklamp duurzaam en waterdicht (IP64).



TECHNISCHE GEGEVENS:

Ultra high CRI+ LEDs
CRI+ 96
2500-6500 K
100-200 lumen
5-10 uur bedrijfstijd
2600 mAh USB-C batterij
180° / 60° kijkhoek
IP64 / IK07
234 x 140 x 55 mm
164 g
Excl. lader, incl. USB-C batterij 18650
(art.nr. SC-03.5959) en laadkabel
Incl. Universele montagekit voor handgreep
en RUPES montagebeugel



STARMATCH

€ 139,90

SC-03.5677

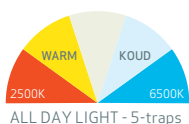

VEGALITE LED WERKLAMPEN

Innovatieve, krachtige werklampen met een modern design en zeer krachtige lichtbron voor een aantrekkelijke prijs.

- Krachtige, diffuse, niet-verblindende verlichting tot 6000 lumen
- Robuuste en schokbestendige behuizing
- Oplaadbare en bekabelde versies beschikbaar
- Voor zowel binnen als buiten gebruik
- Geen brandgevaar door minimale warmteontwikkeling



VEGALITE C + R

€ 134,90

SC-03.5451



VEGALITE 6000

€ 154,90

SC-03.5453

TECHNISCHE GEGEVENS

	VEGA LITE C+R	VEGA LITE 6000
Artikelnummer	SC-03.5451	SC-03.5453
Lichtbron	66 SMD LED	123 SMD LED
LED-prestaties, lumen/W	189	189
Lichtstroom (lumen)	1250-2500	6000
Verlichtingssterkte (lux@0,5 m)	1900-3800	8500
Regelbare lichtopbrengst	2 standen	Nee
Straal hoek	100°	100°
Kleurweergave (CRI)	Ra > 80	Ra > 80
Kleurtemperatuur (CCT)	6000 K	6000 K
Bedrijfsduur met max. lumen	1.5 uur	-
Bedrijfsduur met min. lumen	3 uur	-
Oplaadtijd	1.5 uur	-
Accu	11.1V / 2600 mAh Li-ion	-
Beschermingsklasse	IP54 / IK07	IP54 / IK07
Slagvastheid	-	-
Kabel	5 m / 2x0.75 mm² H05RN-F	5 m / 3x1.5 mm² H07RN-F
Bedrijfsspanning (AC)	100-240 V	100-240 V
Laadspanning (DC)	12.6V / 2.4 A	-
Stroomverbruik	Max 18 W	Max 45 W
Lader inclusief	Ja	-
Temperatuur	-10° tot +40°C	-10° tot +40°C
Afmetingen	288 x 103 x 280 mm	318 x 117 x 310 mm
Gewicht	2.59 kg	3.43 kg

DUAL 2 in 1 SYSTEM



MULTIMATCH WERKLAMPEN - KLEURCONTROLE OP ACCU OF 230V

Uitstekende en krachtige oplaadbare werklampen voor inspectie van grote oppervlakken tijdens polijst-, spuit- en reinigingswerkzaamheden en voor kleurafstemming.

Met de nieuwe SCANGRIP POWER SOLUTION kunt eenvoudig een nieuwe, volledig opgeladen accu plaatsen en verder werken terwijl een andere accu wordt opgeladen. Ook kunt u de oplader rechtstreeks aan de lamp bevestigen om hem van stroom te voorzien. De geïntegreerde noodstroomfunctie voorkomt dat u ooit zonder licht komt te zitten.

Met de nieuwe BLUETOOTH-app kunt u zowel de lichtopbrengst als de kleurtemperaturen regelen en aanpassen, samen met een reeks andere handige, draadloze functies die de dagelijkse werkefficiëntie verbeteren.



TECHNISCHE GEGEVENS

	MULTIMATCH R	MULTIMATCH 3 CONNECT	MULTIMATCH 8 CONNECT
Artikelnummer	SC-03.5658	SC-03.5675C	SC-03.5676C
Lichtbron	Ultra high CRI+ COB LED	Ultra high CRI+ COB LED	Ultra high CRI+ COB LED
Lichtstroom (lumen)	120-1200	300-3000	800-8000
Regelbare lichtopbrengst	Traploos	Traploos	Traploos
Straal hoek	100°	115°	115°
Kleurweergave (CRI)	Ra > 96 CRI+	Ra > 96 CRI+	Ra > 96 CRI+
Kleurtemperatuur (CCT)	2500-6500 K	2500-6500 K	2500-6500 K
Regelbare kleurtemperatuur (CCT)	Traploos	Traploos	Traploos
Bedrijfsduur met max. lumen	0.8 uur	3-30 uur met 18 V 5.2 Ah accu	1.25- 12 uur met 18 V 5.2 Ah accu
Bedrijfsduur met min. lumen	10 uur	5.5-56 uur met 18 V 10 Ah accu	5.5-56 uur met 18 V 10 Ah accu
Oplaadtijd	3.5 uur	-	-
Accu	3.7 V / 5400 mAh Li-ion	Compatibel met METABO / CAS accu systeem 18 V en alle overige 18 V/20 V accu-packs met SCANGRIP CONNECTOR -systeem	Compatibel met METABO / CAS accu systeem 18 V en alle overige 18 V/20 V accu-packs met SCANGRIP CONNECTOR -systeem
Beschermingsklasse	IP67	IP65 met voeding IP54 met optioneel batterijdeksel	IP65 met voeding IP54 met optioneel batterijdeksel
Slagvastheid	1 m	1 m	1 m
Kabel	1 m USB	-	-
Laadspanning (DC)	5 V / 2 A	-	-
Stroomverbruik	Max 16.5 W	Max 35 W	Max 80 W
Accu inclusief	Ingebouwd	-	-
Lader inclusief	Ja	-	-
Temperatuur	-10° tot +40 °C	-10° tot +40 °C	-10° tot +40 °C
Afmetingen	155 x 165 x 64 mm	263 x 230 x 110 mm	305 x 292 x 131 mm
Gewicht	820 g	2.36 kg	3.72 kg

MULTIMATCH WERKLAMPEN INCLUSIEF 230V VOEDING

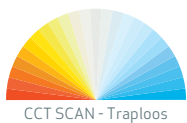

MULTIMATCH 3
CONNECT

€ 274,90
SC-03.5674C

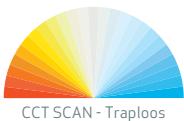

MULTIMATCH 8
CONNECT

€ 379,90
SC-03.5679C



// LET OP: Batterij en CONNECTOR zijn niet inbegrepen in de levering.

JUST CONNECT

Voeg de connector toe die bij uw eigen 18 V/20 V accu past

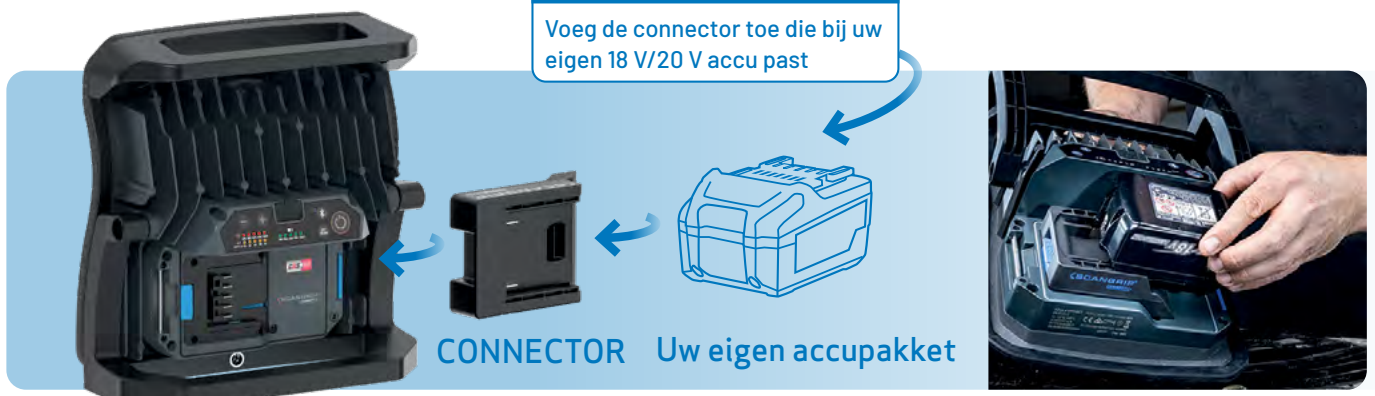

Compatibel met METABO / CAS zonder CONNECTOR

UV-LAMP en PISTOOL

Voor een snelle en hoogwaardige uitharding van elke carrosserie- en lakreparatie!



UV-LAMP

€ 187,90

SC-03.5801

Flexibele, oplaadbare LED-handlamp ontworpen voor kleine en middelgrote uithardingsgebieden.

Makkelijk mee te nemen aan de werkriem. Geleverd met een draaibare stevige haak en sterke ingebouwde magneet voor flexibele positionering.

Inclusief oplaadstation.



UV-PISTOOL

€ 1.379,90

SC-03.5803

Extreem krachtige LED-handlamp voor zeer snelle en zeer efficiënte UV-uitharding van grote lakreparatiegebieden.

Hoogwaardige componenten en actieve koeling staan garant voor een lange levensduur en behoud van een hoog prestatieniveau tijdens de dagelijkse werkzaamheden.

Geleverd in een praktische nylon tas inclusief verwisselbare SPS batterij, SPS-oplader en UV-beschermende bril.



TECHNISCHE GEGEVENS

	UV-LAMP	UV-PISTOOL
Artikelnummer	SC-03.5801	SC-03.5803
Lichtbron	UV LED	UV LED
Vermogen	Op 6 cm afstand Uithardingsdiameter: ø10 cm Min. vermogen: 6 mW/cm ² Centrale vermogen: 16 mW/cm ²	Op 10 cm afstand Uithardingsdiameter: ø18 cm Min. vermogen: >68 mW/cm ² Centrale vermogen: 340 mW/cm ² Op 56 cm afstand Uithardingsdiameter: ø68 cm Min. vermogen: >6 mW/cm ² Centrale vermogen: 14 mW/cm ²
Uithardingsgebied	75 cm ²	250 cm ² op 10 cm afstand 3600 cm ² op 56 cm afstand
Golflengte	390-400 nm	395-400 nm
Bedrijfsduur met max. lumen	1,5 uur	40 min
Bedrijfsduur met min. lumen	-	-
Opladtid	4 uur	2 uur*
Accu	3,7 V / 2600 mAh	11,1 V / 8000 mAh
Beschermingsklasse	IP30 / IK07	IP30 / IK06
Slagvastheid	1 m	1 m
Kabel	1 m USB	5 m / 2 x 0,75 mm ² H05RN-F
Laadspanning (DC)	5 V / 1 A	12,6 V / 4 A
Stroomverbruik	3 W	120 W
Accu inclusief	Ingebouwd	SPS ACCU (SC-03.6004)
Lader inclusief	Oplaadstation	SPS LAADSYSTEEM 50 W (SC-03.6007)
Temperatuur	-10 tot +40 °C	-10 tot +40 °C
Afmetingen	190 x 60 x 32 mm	215 x 96 x 300 mm
Gewicht	270 g	1,89 kg incl. accu

* 80%



UV-DROOGLAMPEN

Snelle en hoogwaardige uitharding van elke UV-laklaag!



NOVA-UV S

€ 439,90

SC-03.5802



Extreem krachtige, oplaadbare LED-lamp met lange gebruiksduur ontworpen voor grotere uithardingsgebieden.

De **NOVA-UV S** is plat en handzaam met een lange gebruiksduur. Door de flexibele beugel met sterke magneten kan de **NOVA-UV S** in verschillende posities worden geplaatst om de gewenste UV-uithardingshoek te verkrijgen.

De lamp heeft een ingebouwd LCD-display met timersysteem van 1 tot 5 minuten en batterij-indicator.

UV-EXTREME

€ 2.184,90

SC-03.5272



Extreem krachtige LED-lamp voor een zeer snelle en efficiënte UV uitharding van grote lakreparatiegebieden, tot circa 100 x 100 cm.

De **UV-EXTREME** wordt actief gekoeld om de UV-output te maximaliseren met een minimale grootte van de lamp. De lamp heeft een ingebouwd timer-systeem van 1 tot 9 minuten en bluetooth.

Geleverd in een schokbestendige koffer voor veilig transport en opbergen.



TECHNISCHE GEGEVENS

	NOVA-UV S	UV-EXTREME
Artikelnummer	SC-03.5802	SC-03.5272
Lichtbron	UV LED	UV LED
Vermogen	Op 6 cm afstand Uithardingsdiameter: ø10 cm Min. vermogen: >35 mW/cm ² Centrale vermogen: 70 mW/cm ²	Op 10 cm afstand Uithardingsdiameter: ø22 cm Min. vermogen: >80 mW/cm ² Centrale vermogen: 398 mW/cm ²
	Op 16cm afstand Uithardingsdiameter: ø25cm Min. vermogen: >6 mW/cm ² Centrale vermogen: 12 mW/cm ²	Op 40cm afstand Uithardingsdiameter: ø90cm Min. vermogen: >6 mW/cm ² Centrale vermogen: 35 mW/cm ²
Uithardingsgebied	75 cm ² op 10 cm afstand 490 cm ² op 56 cm afstand	380 cm ² op 10 cm afstand 6300 cm ² op 40 cm afstand
Golflengte	395-400 nm	395-400 nm
Bedrijfsduur met max. lumen	1.5 uur	onbeperkt
Bedrijfsduur met min. lumen	-	-
Oplaadtijd	3.5 uur	-
Accu	3.7 V / 5400 mAh	n.v.t. (230 V)
Beschermingsklasse	IP30 / IK07	IP30 / IK08
Slagvastheid	1 m	1 m
Kabel	1 m USB	5 m / 2 x 1.0 mm ² H05RN-F
Laadspanning (DC)	5 V / 2 A	230 V
Stroomverbruik	12 W	300 W
Lader inclusief	Ja	-
Temperatuur	-10 tot +40 °C	-10 tot +40 °C
Afmetingen	163 x 63 x 163 mm	278 x 241 x 160 mm
Gewicht	705 g	4.95 kg



SCANGRIP ACCESSOIRES

Omschrijving	Functie	Geschikt voor	Artikelnummer	Prijs
 SCANGRIP DIFFUSER - SMALL Diffuseert en verspreidt het licht		MINIMATCH SUNMATCH 4	SC-03.5778 (Set van 4)	€ 15,90
 SCANGRIP DIFFUSER - MEDIUM Diffuseert en verspreidt het licht		MULTIMATCH R	SC-03.5922	€ 8,90
 SCANGRIP DIFFUSER Zorgt voor een grote spreiding en verbreed het licht		MULTIMATCH 3	SC-03.5750	€ 10,90
 SCANGRIP DIFFUSER - LARGE Zorgt voor een grote spreiding en verbreed het licht		MULTIMATCH 8	SC-03.5751	€ 15,90
 SPS ACCU 4Ah 11.1 V / 4000 mAh Li-ion 12.6 V / 2.8 A Afmetingen: 103 x 75 x 40 mm Gewicht: 320 g		MULTIMATCH 3 MULTIMATCH 8	SC-03.6003	€ 46,50
 SPS ACCU 8Ah 11.1 V / 8000 mAh Li-ion 12.6 V / 6.8 A Afmetingen: 103 x 75 x 62 mm Gewicht: 560 g		MULTIMATCH 3 MULTIMATCH 8	SC-03.6004	€ 79,90
 SPS LAADSYSTEEM 85W DUAL SYSTEEM 2in1 met verwisselbare accu 12.6 V / 6.8 A Afmetingen: 139 x 75 x 49 mm Gewicht: 760 g		MULTIMATCH 8	SC-03.6008	€ 79,90
 SCANGRIP VERRUIJBARE STANDAARD 0.9 -1.9 m		MULTIMATCH R MULTIMATCH 3 MULTIMATCH 8 VEGA LITE C+R VEGA LITE 6000 NOVA UV-S UV-EXTREME	SC-03.5682	€ 169,90
 DUBBELE BEUGEL Voor bevestiging van 2 lampen op de SCANGRIP wielstandaard (03.5682)		MULTIMATCH R MULTIMATCH 3 MULTIMATCH 8 VEGA LITE C+R VEGA LITE 6000 NOVA UV-S	SC-03.5308	€ 29,90
 MONTAGE BEUGEL Voor bevestiging van UV-EXTREME lamp op SCANGRIP wielstandaard (03.5682)		UV-EXTREME	SC-03.5915	€ 49,90

Registreer nu je WSB product

Via onze MijnWSB inlogomgeving geniet je als dealer én als eindklant van vele voordelen, waaronder:

- **Extra garantie bij registratie van jouw product.**
- **Service nodig? Maak eenvoudig een ophaalverzoek.**
- **Vind je online bestellingen terug.**

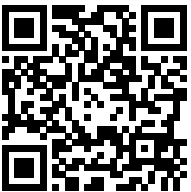

www.wsb-benelux.eu/login



WSB Finishing Equipment B.V.

**De Heldinnenlaan 200
3543 MB Utrecht**

**T +31 (0)30 241 41 55
F +31 (0)30 241 17 87
E verkoop@wsb-benelux.nl
W www.wsb-benelux.eu**

WSB Finishing Equipment

**Veilinglaan 56-58
1861 Wolvertem**

**T +32 (0)2 269 46 75
F +32 (0)2 269 78 45
E verkoop@wsb-benelux.be
W www.wsb-benelux.eu**