

Catalogue **Automotive**

SATA



RUPES®



B-TEC



SCANGRIP®
INNOVATION FROM DENMARK



Walcom®



RSG®



AIR CONTROL
JWL®



Mavel



CONTENU

RUPES

page 5



Polisseuses	iBrid Bigfoot (batterie/230V)	page 6
	Électriques	page 12
	Pneumatiques	page 22
Ponceuses	Électriques et batterie	page 23
	Pneumatiques	page 27
Accessoires	Patins d'appui	page 32
	Patins de polissage	page 39
	Composés de polissage	page 51
	Matériau de ponçage	page 55
	Systèmes d'extraction de poussière	Mobiele units
	Turbines	page 62
	Terminals	page 67
	Accessoires	page 68

SATA

page 75



Pistolets de peinture	page 78
Godets gravité, Système RPS et LCS	page 108
Protection respiratoire	page 122
Filtres à air comprimé	page 130
Traitement anticorrosion	page 134
Systèmes de nettoyage	page 137
Lampe de jour LED TrueSun	page 141
Pistolet à air Dry jet	page 142
Combinaisons de peintre	page 143

WALCOM

page 145



Pistolets de peinture	page 146
Autres pistolets	page 149
Pistolet Zero Static	page 150
Lampe 360 True Light Evo	page 151
Accessoires	page 152

JWL

page 157



Pistolets de soufflage Air Boy®	page 158
Sodablasters	page 159
Raccords pneumatiques	page 160

CONTENU

MAVEL

page 163



Enrouleurs automatique de tuyau d'air	page 164
Enrouleurs automatique électrique	page 165
Slow motion	page 166
Enrouleurs automatique spéciales	page 167

B-TEC

page 169



Systèmes de nettoyage pour pistolets de peinture	page 171
Nettoyants	page 183
Sécheurs IR et UV	page 185

RSG

page 187



Protection respiratoire	page 188
Accessoires	page 189

SCANGRIP

page 191



Matchpen R et I-Match 4	page 192
Minimatch et Sunmatch 4	page 193
Éclairage de la machine à polir Starmatch	page 194
Vegalite projecteurs à LED	page 195
Multimatch projecteurs de travail	page 196
Lampe et pistolet UV	page 198
Lampes de séchage UV	page 199
Accessoires Scangrip	page 200

Système d'enregistrement – WSB Account

page 201

Tous les prix sont hors TVA et sont des prix de vente conseillés bruts, valables jusqu'à fin janvier 2027. Les images peuvent différer de l'original.





iBrid nano Polisseuses BIGFOOT

RU-HR81MLII/LUX iBrid nano kit à encolure longue

890,00€

NOUVEAU



DESCRIPTION

QUANTITÉ

RÉF.

iBrid Nano II - encolure longue	1	RU-9.HR81MLII
Bloc d'alimentation rechargeable	2	RU-9HB125LT
Chargeur	1	RU-9HC120LT
Rallonge pour polisseuse Nano (longueur 94mm)	1	RU-563.392/C
Patin de polissage en laine velcro D-A COARSE Ø50/65mm (2"-2.5")	4	RU-9.BW70H/4
Patin de polissage mousse velcro D-A FINE Ø50/65mm (2"-3")	4	RU-9.BW70M/4
Patin de polissage en laine velcro D-A COARSE Ø35/45mm (1"-1.5")	4	RU-9.BW40H/4
Patin de polissage mousse velcro D-A FINE Ø30/40mm (1"-1.5")	6	RU-9.DA40H/6
Composé de polissage D-A COARSE 250ml	1	RU-9.DACOARSE250
Composé de polissage D-A FINE 250ml	1	RU-9.DAFINE250
Unité fonctionnelle tournante	1	RU-562.392/C
Unité fonctionnelle orbitale 3mm	1	RU-581.392/C
Unité fonctionnelle orbitale 12mm	1	RU-58.392/C
Réduction par engrenage rotatif	1	RU-564.392/C
Patin d'appui pour polissage Ø30mm (1"1/4)	1	RU-995.001/C
Patin d'appui pour polissage Ø50mm (2")	1	RU-996.001/C
Patin d'appui pour meulage Ø30mm (1"1/4)	1	RU-997.001/C
Disques abrasifs adhésifs pour satinage Ø35mm P2000	10	RU-9.45DF2000/10
Disques abrasifs adhésifs pour satinage Ø35mm P3000	10	RU-9.45DF3000/10
Chiffon microfibres blue	1	RU-9.BF9050
Chiffon microfibres jaune	1	RU-9.BF9060
Clé à molette	1	RU-9.1396/C
RUPES Systainer T-LOC	1	RU-9.CASEIII
Incrustation Systainer	1	RU-9.Z110

518,00€

iBrid nano Polisseuses BIGFOOT

RU-HR81MLII/LUX iBrid nano kit à encolure longue

629,00€

NOUVEAU



DESCRIPTION	QUANTITÉ	RÉF.
iBrid Nano II - encolure longue	1	RU-9.HR81MLII
Bloc d'alimentation rechargeable	2	RU-9HB125LT
Chargeur	1	RU-9HC120LT
Unité fonctionnelle orbitale Ø12mm	1	RU-58.392/C
Patin d'appui pour polissage Ø50mm [2"]	1	RU-996.001/C

RU-HR81MLII iBrid nano encolure longue

518,00€

Seul le corps de la polisseuse, sans batterie

NOUVEAU



iBrid nano Polisseuses BIGFOOT

RU-HLR75 iBrid mini

Équipé du levier de commande **THROTTLE LOCK**



DONNÉES TECHNIQUES

Ø Patin d'appui	mm	75
Ø Patin de polissage	mm	80 - 100
Ø Orbite	mm	12
Puissance de la batterie	volt	18V / 2,5Ah
Autonomie de la batterie	min	45
TR/MIN		3000 - 5500
Commande de vitesse		en continu
Filetage de la broche		M6

EMPÊCHE LES DÉMARRAGES ACCIDENTELS ET GARANTIT LA SÉCURITÉ DES UTILISATEURS

Le Throttle Lock est conçue pour la précision et la sécurité. Il verrouille la poignée de commande en place lorsqu'elle n'est pas utilisée, évitant ainsi un démarrage accidentel et assurant une plus grande sécurité à l'utilisateur.



Si vous possédez actuellement un RU-HLR75 sans la fonction Throttle Lock, commandez simplement le Throttle Lock comme pièce de rechange (code RU-38.430/C) et installez-le sans effort sur votre RU-HLR75.

iBrid mini Polisseuses BIGFOOT

RU-HLR75/LUX 823,00€



DESCRIPTION	QUANTITÉ	RÉF.
iBrid Mini	1	RU-HLR75
Bloc d'alimentation rechargeable 18V	2	RU-9HB180LT
Chargeur	1	RU-9HC180LT
Kit adaptateur avec cordon	1	RU-9HP180LT
Composé de polissage D-A COARSE 250ml	1	RU-9.DACOARSE250
Composé de polissage D-A FINE 250ml	1	RU-9.DAFINE250
Patin en mousse velcro COARSE Ø80/100mm	1	RU-9.DA100H
Patin en mousse velcro FINE Ø80/100mm	1	RU-9.DA100M
Patin en laine COARSE Ø80/90mm	1	RU-9.NW80H
Patin en laine FINE Ø80/90mm	1	RU-9.NW80M
Chiffon microfibres blue	1	RU-9.BF9050
Chiffon microfibres jaune	1	RU-9.BF9060
RUPES Systainer T-LOC	1	RU-9.CASEIII

RU-HLR75/STB 521,00€



DESCRIPTION*	QUANTITÉ	RÉF.
iBrid Mini	1	RU-HLR75
Bloc d'alimentation rechargeable 18V	2	RU-9HB180LT
Chargeur	1	RU-9HC180LT

* Pas de kit adaptateur (donc sans cordon)

RU-9HP180LT 124,00€



DESCRIPTION	QUANTITÉ	RÉF.
Kit adaptateur avec cordon pour RU-HLR75	1	RU-9HP180LT

iBrid Polisseuses BIGFOOT

RU-HLR15 et RU-HLR21 iBrid

Polisseuses BIGFOOT avec Technologie iBrid et batterie PUISSANTE

Découvrez les polisseuses iBrid RUPES BIGFOOT avec batterie 18 V, une véritable révolution dans le monde des applications de polissage. Cet outil compact mais puissant, offre une liberté et une fiabilité optimales en combinaison rechargeable ou filaires.

Découvrez des performances inégalées, une conception ergonomique et une adaptabilité comme jamais auparavant. Bienvenue dans le futur de la finition de surface avec les polisseuses iBrid RUPES BIGFOOT.



18V
2,5Ah
Batterie Li-ion



DONNÉES TECHNIQUES

		RU-HLR15	RU-HLR21
Ø Patin de polissage	mm	125	150
Ø Orbite	mm	15	21
Puissance de la batterie	volt	18V	18V
Autonomie de la batterie	min	35 - 45 min	35 - 45 min
Temps de charge	min	50 - 55 min	50 - 55 min
TR/MIN		3000 - 5200	3000 - 4400
Poids (sans batterie)	kg	1,75	1,95

iBrid Polisseuses BIGFOOT

RU-HLR15/CB2/BAS

868,00€



- 1 X RU-HLR15 Polisseuse iBrid BIGFOOT (Ø125mm - 15mm orbite)
- 1 X Composé de polissage D-A COARSE 250ml (réf. RU-9.DACOARSE250)
- 1 X Composé de polissage D-A FINE 250ml (réf. RU-9.DAFINE250)
- 2 X Patin en laine COARSE Ø130-145mm (réf. RU-9.NW130H)
- 2 X Patin en laine MEDIUM Ø130-145mm (réf. RU-9.NW130M)
- 2 X Patin en mousse D-A INTERMEDIATE Ø130-150mm (réf. RU-9.DA150B)
- 2 X Patin en mousse D-A FINE Ø130-150mm (réf. RU-9.DA150M)
- 1 X Chiffon en microfibres blanc (réf. RU-9.BF9070)
- 1 X Chargeur de batterie double (réf. RU-9HC185LT)
- 2 X Batterie rechargeable (réf. RU-9HB185LT)

RU-HLR21/CB2/BAS

898,00€



- 1 X RU-HLR21 Polisseuse iBrid BIGFOOT (Ø150mm - 21mm orbite)
- 1 X Composé de polissage D-A COARSE 250ml (réf. RU-9.DACOARSE250)
- 1 X Composé de polissage D-A FINE 250ml (réf. RU-9.DAFINE250)
- 2 X Patin en laine COARSE Ø150-170mm (réf. RU-9.NW160H)
- 2 X Patin en laine MEDIUM Ø150-170mm (réf. RU-9.NW160M)
- 2 X Patin en mousse D-A INTERMEDIATE Ø160-180mm (réf. RU-9.DA180B)
- 2 X Patin en mousse D-A FINE Ø150-180mm (réf. RU-9.DA180M)
- 1 X Chiffon en microfibres blanc (réf. RU-9.BF9070)
- 1 X Chargeur de batterie double (réf. RU-9HC185LT)
- 2 X Batterie rechargeable (réf. RU-9HB185LT)

RU-9HP185LT

173,50€



Kit adaptateur avec cordon pour
iBrid RU-HLR15 et RU-HLR21

OUTILLAGES ÉLECTRIQUES **BIGFOOT** POLISSEUSES

RU-LHR21MarkIII

Polisseuse orbitale aléatoire



DONNÉES TECHNIQUES		
Ø Patin d'appui	mm	150
Ø Orbite	mm	21
Puissance	Watt	500
TR/MIN		3000 - 4500
Poids	kg	2,44
Commande de vitesse		•
Filetage de la broche		M8-F
Patin d'appui fourni		RU-981.710
Cable électrique	m	9



RU-LHR21V/LUX

825,00€

- 1 X RU-LHR21 MarkV Polisseuse orbitale aléatoire
- 1 X Composé de polissage D-A COARSE 250ml (réf. RU-9.DACOARSE250)
- 1 X Composé de polissage D-A FINE 250ml (réf. RU-9.DAFINE250)
- 1 X Composé tout-en-un UNO PROTECT 250ml (réf. RU-9.PROTECT250)
- 1 X Patin en laine COARSE Ø150-170mm (réf. RU-9.NW160H)
- 1 X Patin en laine MEDIUM Ø150-170mm (réf. RU-9.NW160M)
- 1 X Patin en mousse D-A INTERMEDIATE Ø150-180mm (réf. RU-9.DA180B)
- 1 X Patin en mousse D-A FINE Ø150-180mm (réf. RU-9.DA180M)
- 1 X Patin en microfibre D-A COARSE Ø160mm (réf. RU-9.MF160H)
- 1 X Patin en microfibre D-A FINE Ø160mm (réf. RU-9.MF160M)
- 1 X Patin en microfibre D-A ULTRAFINE Ø160mm (réf. RU-9.MF160S)
- 1 X Chiffon en microfibres blue (réf. RU-9.BF9050)
- 1 X Chiffon en microfibres jaune (réf. RU-9.BF9060)
- 1 X Chiffon en microfibres blanc (réf. RU-9.BF9070)
- 1 X Outil griffe patin BIGFOOT (réf. RU-9.BF7001)
- 1 X Pince à câble RUPES (réf. RU-9.Z1024)
- 1 X Sac à outils d'argent BIGFOOT (réf. RU-9.Z1169/BF)



RU-LHR21V/BAS

678,00€

- 1 X RU-LHR21 MarkV Polisseuse orbitale aléatoire
- 1 X Composé de polissage D-A COARSE 250ml (réf. RU-9.DACOARSE250)
- 1 X Composé de polissage D-A FINE 250ml (réf. RU-9.DAFINE250)
- 1 X Patin en laine COARSE Ø150-170mm (réf. RU-9.NW160H)
- 1 X Patin en mousse D-A INTERMEDIATE Ø150-180mm (réf. RU-9.DA180B)
- 1 X Chiffon en microfibres blue (réf. RU-9.BF9050)
- 1 X Chiffon en microfibres jaune (réf. RU-9.BF9060)
- 1 X Pince à câble RUPES (réf. RU-9.Z1024)



REMARQUE: tous les articles emballés dans une boîte en carton RUPES.

RU-LHR 21V/STD

645,00€

- 1 X RU-LHR21 MarkV Polisseuse orbitale aléatoire

REMARQUE: tous les articles emballés dans une boîte en carton RUPES.



OUTILLAGES ÉLECTRIQUES **BIGFOOT** POLISSEUSES

RU-LHR15MarkIII

Polisseuse orbitale aléatoire



DONNÉES TECHNIQUES

Ø Patin d'appui	mm	125
Ø Orbite	mm	15
Puissance	Watt	500
TR/MIN		3000 - 5200
Poids	kg	2,35
Commande de vitesse		•
Filetage de la broche		M8-F
Patin d'appui fourni		RU-980.710
Cable électrique	m	9



RU-LHR15V/LUX

792,00€

- 1 X RU-LHR15 MarkV Polisseuse orbitale aléatoire
- 1 X Composé de polissage D-A COARSE 250ml (réf. RU-9.DACOARSE250)
- 1 X Composé de polissage D-A FINE 250ml (réf. RU-9.DAFINE250)
- 1 X Composé tout-en-un UNO PROTECT 250ml (réf. RU-9.PROTECT250)
- 1 X Patin en laine COARSE Ø130-145mm (réf. RU-9.NW130H)
- 1 X Patin en laine MEDIUM Ø130-145mm (réf. RU-9.NW130M)
- 1 X Patin en mousse D-A INTERMEDIATE Ø130-150mm (réf. RU-9.DA150B)
- 1 X Patin en mousse D-A FINE Ø130-150mm (réf. RU-9.DA150M)
- 1 X Patin en microfibre D-A COARSE Ø135mm (réf. RU-9.MF130H)
- 1 X Patin en microfibre D-A FINE Ø135mm (réf. RU-9.MF130M)
- 1 X Patin en microfibre D-A ULTRAFINE Ø135mm (réf. RU-9.MF130S)
- 1 X Chiffon en microfibres blue (réf. RU-9.BF9050)
- 1 X Chiffon en microfibres jaune (réf. RU-9.BF9060)
- 1 X Chiffon en microfibres blanc (réf. RU-9.BF9070)
- 1 X Outil griffe patin BIGFOOT (réf. RU-9.BF7001)
- 1 X Pince à câble RUPES (réf. RU-9.Z1024)
- 1 X Sac à outils d'argent BIGFOOT (réf. RU-9.Z1169/BF)



RU-LHR15V/BAS

658,00€

- 1 X RU-LHR15 MarkV Polisseuse orbitale aléatoire
- 1 X Composé de polissage D-A COARSE 250ml (réf. RU-9.DACOARSE250)
- 1 X Composé de polissage D-A FINE 250ml (réf. RU-9.DAFINE250)
- 1 X Patin en laine COARSE Ø130-145mm (réf. RU-9.NW130H)
- 1 X Patin en mousse D-A INTERMEDIATE Ø130-150mm (réf. RU-9.DA150B)
- 1 X Chiffon en microfibres blue (réf. RU-9.BF9050)
- 1 X Chiffon en microfibres jaune (réf. RU-9.BF9060)
- 1 X Pince à câble RUPES (réf. RU-9.Z1024)



REMARQUE: tous les articles emballés dans une boîte en carton RUPES.

RU-LHR15V/STD

598,00€

- 1 X RU-LHR15 MarkV Polisseuse orbitale aléatoire.

REMARQUE: tous les articles emballés dans une boîte en carton RUPES.



OUTILLAGES ÉLECTRIQUES **BIGFOOT** POLISSEUSES

RU-LHR21MarkIII

Polisseuse orbitale aléatoire



Mark III

DONNÉES TECHNIQUES		
Ø Patin d'appui	mm	150
Ø Orbite	mm	21
Puissance	Watt	500
TR/MIN		3000 - 4500
Poids	kg	2,7
Commande de vitesse		•
Filetage de la broche		M8-F
Patin d'appui fourni		RU-981.321N
Cable électrique	m	9



RU-LHR21III/LUX

812,00€

- 1 X RU-LHR21 MarkIII Polisseuse orbitale aléatoire
- 1 X Composé de polissage D-A COARSE 250ml (réf. RU-9.DACOARSE250)
- 1 X Composé de polissage D-A FINE 250ml (réf. RU-9.DAFINE250)
- 1 X Composé tout-en-un UNO PROTECT 250ml (réf. RU-9.PROTECT250)
- 1 X Patin en laine COARSE Ø150-170mm (réf. RU-9.NW160H)
- 1 X Patin en laine MEDIUM Ø150-170mm (réf. RU-9.NW160M)
- 1 X Patin en mousse D-A COARSE Ø150-180mm (réf. RU-9.DA180H)
- 1 X Patin en mousse D-A FINE Ø150-180mm (réf. RU-9.DA180M)
- 1 X Chiffon en microfibres blue (réf. RU-9.BF9050)
- 1 X Chiffon en microfibres jaune (réf. RU-9.BF9060)
- 1 X Chiffon en microfibres blanc (réf. RU-9.BF9070)
- 1 X Outil griffe patin BIGFOOT (réf. RU-9.BF7001)
- 1 X Pince à câble RUPES (réf. RU-9.Z1024)
- 1 X Tablier BIGFOOT (réf. RU-9.Z868)
- 1 X Sac à outils BIGFOOT (réf. RU-9.Z1043/BF)



RU-LHR21III/BAS

664,00€

- 1 X RU-LHR21 MarkIII Polisseuse orbitale aléatoire
- 1 X Composé de polissage D-A COARSE 250ml (réf. RU-9.DACOARSE250)
- 1 X Composé de polissage D-A FINE 250ml (réf. RU-9.DAFINE250)
- 1 X Patin en laine COARSE Ø150-170mm (réf. RU-9.NW160H)
- 1 X Patin en mousse D-A FINE Ø150-180mm (réf. RU-9.DA180M)
- 1 X Chiffon en microfibres blue (réf. RU-9.BF9050)
- 1 X Chiffon en microfibres jaune (réf. RU-9.BF9060)
- 1 X Pince à câble RUPES (réf. RU-9.Z1024)



REMARQUE: tous les articles emballés dans une boîte en carton RUPES.

RU-LHR 21III/STD

631,00€

- 1 X RU-LHR21 MarkIII Polisseuse orbitale aléatoire

REMARQUE: tous les articles emballés dans une boîte en carton RUPES.



OUTILLAGES ÉLECTRIQUES **BIGFOOT** POLISSEUSES

RU-LHR15MarkIII

Polisseuse orbitale aléatoire



Mark III

DONNÉES TECHNIQUES

Ø Patin d'appui	mm	125
Ø Orbite	mm	15
Puissance	Watt	500
TR/MIN		3000 - 5200
Poids	kg	2,6
Commande de vitesse		•
Filetage de la broche		M8-F
Patin d'appui fourni		RU-980.027N
Cable électrique	m	9



RU-LHR15III/LUX

780,00€

- 1 X RU-LHR15 MarkIII Polisseuse orbitale aléatoire
- 1 X Composé de polissage D-A COARSE 250ml (réf. RU-9.DACOARSE250)
- 1 X Composé de polissage D-A FINE 250ml (réf. RU-9.DAFINE250)
- 1 X Composé tout-en-un UNO PROTECT 250ml (réf. RU-9.PROTECT250)
- 1 X Patin en laine COARSE Ø130-145mm (réf. RU-9.NW130H)
- 1 X Patin en laine MEDIUM Ø130-145mm (réf. RU-9.NW130M)
- 1 X Patin en mousse D-A COARSE Ø130-150mm (réf. RU-9.DA150H)
- 1 X Patin en mousse D-A FINE Ø130-150mm (réf. RU-9.DA150M)
- 1 X Chiffon en microfibres blue (réf. RU-9.BF9050)
- 1 X Chiffon en microfibres jaune (réf. RU-9.BF9060)
- 1 X Chiffon en microfibres blanc (réf. RU-9.BF9070)
- 1 X Outil griffe patin BIGFOOT (réf. RU-9.BF7001)
- 1 X Pince à câble RUPES (réf. RU-9.Z1024)
- 1 X Tablier BIGFOOT (réf. RU-9.Z868)
- 1 X Sac à outils BIGFOOT (réf. RU-9.Z1043/BF)



RU-LHR15III/BAS

644,00€

- 1 X RU-LHR15 MarkIII Polisseuse orbitale aléatoire
- 1 X Composé de polissage D-A COARSE 250ml (réf. RU-9.DACOARSE250)
- 1 X Composé de polissage D-A FINE 250ml (réf. RU-9.DAFINE250)
- 1 X Patin en laine COARSE Ø130-145mm (réf. RU-9.NW130H)
- 1 X Patin en mousse D-A FINE Ø130-150mm (réf. RU-9.DA150M)
- 1 X Chiffon en microfibres blue (réf. RU-9.BF9050)
- 1 X Chiffon en microfibres jaune (réf. RU-9.BF9060)
- 1 X Pince à câble RUPES (réf. RU-9.Z1024)



REMARQUE: tous les articles emballés dans une boîte en carton RUPES.

RU-LHR15III/STD

586,00€

- 1 X RU-LHR15 MarkIII Polisseuse orbitale aléatoire

REMARQUE: tous les articles emballés dans une boîte en carton RUPES.



OUTILLAGES ÉLECTRIQUES **BIGFOOT** POLISSEUSES

RU-LHR21ES

Polisseuse orbitale aléatoire



DONNÉES TECHNIQUES

Ø Patin d'appui	mm	150
Ø Orbite	mm	21
Puissance	Watt	500
TR/MIN		2000 - 4200
Poids	kg	2,6
Commande de vitesse		•
Filetage de la broche		M8-F
Patin d'appui fourni		RU-981.321N
Cable électrique	m	9



RU-LHR21ES/LUX

658,00€

- 1 X RU-LHR21ES Polisseuse orbitale aléatoire
- 1 X Composé de polissage D-A COARSE 250ml (réf. RU-9.DACOARSE250)
- 1 X Composé de polissage D-A FINE 250ml (réf. RU-9.DAFINE250)
- 1 X Composé tout-en-un UNO PROTECT 250ml (réf. RU-9.PROTECT250)
- 1 X Patin en laine COARSE Ø150-170mm (réf. RU-9.NW160H)
- 1 X Patin en laine MEDIUM Ø150-170mm (réf. RU-9.NW160M)
- 1 X Patin en mousse D-A COARSE Ø150-180mm (réf. RU-9.DA180H)
- 1 X Patin en mousse D-A FINE Ø150-180mm (réf. RU-9.DA180M)
- 1 X Chiffon en microfibres blue (réf. RU-9.BF9050)
- 1 X Chiffon en microfibres jaune (réf. RU-9.BF9060)
- 1 X Chiffon en microfibres blanc (réf. RU-9.BF9070)
- 1 X Outil griffe patin BIGFOOT (réf. RU-9.BF7001)
- 1 X Pince à câble RUPES (réf. RU-9.Z1024)
- 1 X Tablier BIGFOOT (réf. RU-9.Z868)
- 1 X Sac à outils BIGFOOT (réf. RU-9.Z1043/BF)



RU-LHR21ES/BAS

495,00€

- 1 X RU-LHR 21ES Polisseuse orbitale aléatoire
- 1 X Composé de polissage D-A COARSE 250ml (réf. RU-9.DACOARSE250)
- 1 X Composé de polissage D-A FINE 250ml (réf. RU-9.DAFINE250)
- 1 X Patin en laine COARSE Ø150-170mm (réf. RU-9.NW160H)
- 1 X Patin en mousse D-A FINE Ø150-180mm (réf. RU-9.DA180M)
- 1 X Chiffon en microfibres blue (réf. RU-9.BF9050)
- 1 X Chiffon en microfibres jaune (réf. RU-9.BF9060)
- 1 X Pince à câble RUPES (réf. RU-9.Z1024)



REMARQUE: tous les articles emballés dans une boîte en carton RUPES.

RU-LHR21ES/STD

435,00€

- 1 X RU-LHR21ES Polisseuse orbitale aléatoire

REMARQUE: tous les articles emballés dans une boîte en carton RUPES.



OUTILLAGES ÉLECTRIQUES **BIGFOOT** POLISSEUSES

RU-LHR15ES

Polisseuse orbitale aléatoire



DONNÉES TECHNIQUES		
Ø Patin d'appui	mm	125
Ø Orbite	mm	15
Puissance	Watt	500
TR/MIN		2000 - 5000
Poids	kg	2,5
Commande de vitesse		•
Filetage de la broche		M8-F
Patin d'appui fourni		RU-980.027N
Cable électrique	m	9



RU-LHR15ES/LUX 610,00€

- 1 X RU-LHR15ES Polisseuse orbitale aléatoire
- 1 X Composé de polissage D-A COARSE 250ml (réf. RU-9.DACOARSE250)
- 1 X Composé de polissage D-A FINE 250ml (réf. RU-9.DAFINE250)
- 1 X Composé tout-en-un UNO PROTECT 250ml (réf. RU-9.PROTECT250)
- 1 X Patin en laine COARSE Ø130-145mm (réf. RU-9.NW130H)
- 1 X Patin en laine MEDIUM Ø130-145mm (réf. RU-9.NW130M)
- 1 X Patin en mousse D-A COARSE Ø130-150mm (réf. RU-9.DA150H)
- 1 X Patin en mousse D-A FINE Ø130-150mm (réf. RU-9.DA150M)
- 1 X Chiffon en microfibras blue (réf. RU-9.BF9050)
- 1 X Chiffon en microfibras jaune (réf. RU-9.BF9060)
- 1 X Chiffon en microfibras blanc (réf. RU-9.BF9070)
- 1 X Outil griffe patin BIGFOOT (réf. RU-9.BF7001)
- 1 X Pince à câble RUPES (réf. RU-9.Z1024)
- 1 X Tablier BIGFOOT (réf. RU-9.Z868)
- 1 X Sac à outils BIGFOOT (réf. RU-9.Z1043/BF)



RU-LHR15ES/BAS 475,00€

- 1 X RU-LHR15ES Polisseuse orbitale aléatoire
- 1 X Composé de polissage D-A COARSE 250ml (réf. RU-9.DACOARSE250)
- 1 X Composé de polissage D-A FINE 250ml (réf. RU-9.DAFINE250)
- 1 X Patin en laine COARSE Ø130-145mm (réf. RU-9.NW130H)
- 1 X Patin en mousse D-A FINE Ø130-150mm (réf. RU-9.DA150M)
- 1 X Chiffon en microfibras blue (réf. RU-9.BF9050)
- 1 X Chiffon en microfibras jaune (réf. RU-9.BF9060)
- 1 X Pince à câble RUPES (réf. RU-9.Z1024)



REMARQUE: tous les articles emballés dans une boîte en carton RUPES.

RU-LHR15ES/STD 406,00€

- 1 X RU-LHR15ES Polisseuse orbitale aléatoire

REMARQUE: tous les articles emballés dans une boîte en carton RUPES.



OUTILLAGES ÉLECTRIQUES **BIGFOOT** POLISSEUSES

RU-LH19E

Polisseuse rotative

DONNÉES TECHNIQUES

Ø Mousse polissante maxi	mm	200
Ø Patin d'appui disponible	mm	125 150 165
Puissance	Watt	1200
TR/MIN		450 - 1700
Poids	kg	2,2
Commande de vitesse		•
Filetage de la broche		M14 (version U.S.A. 5/8")
Cable électrique	m	9



RU-LH19E/DLX

637,00€

- 1 X RU-LH19E Polisseuse rotative
- 1 X Sac à outils BIGFOOT (réf. RU-9.Z998/BF)
- 1 X Composé de polissage 250ml COARSE (réf. RU-9.BRCOARSE250)
- 1 X Composé de polissage 250ml FINE (réf. RU-9.BRFINE250)
- 2 X Patin de polissage mousse COARSE Ø135mm (réf. RU-9.BR150H/2)
- 2 X Patin de polissage mousse FINE Ø135mm (réf. RU-9.BR150M/2)
- 1 X Patin en laine pour polisseuse rotative Ø135mm (réf. RU-9.BL180H)
- 1 X Chiffon en microfibres blue (réf. RU-9.BF9050)
- 1 X Chiffon en microfibres jaune (réf. RU-9.BF9060)
- 1 X Tablier BIGFOOT (réf. RU-9.Z868)
- 1 X BIGFOOT outil griffe patin (réf. RU-9.BF7001)
- 1 X Patin d'appui Ø125mm (réf. RU-992.500)
- 1 X Poignée de boucle (réf. RU-811.374)
- 1 X Poignée latérale (réf. RU-81.322)
- 1 X Pince à câble RUPES (réf. RU-9.Z1024)



RU-LH19E/STN

501,00€

- 1 X RU-LH19E Polisseuse rotative
- 1 X Composé de polissage 250ml COARSE (réf. RU-9.BRCOARSE250)
- 1 X Composé de polissage 250ml FINE (réf. RU-9.BRFINE250)
- 1 X Patin de polissage mousse COARSE Ø135mm (réf. RU-9.BR150H)
- 1 X Patin de polissage mousse FINE Ø135mm (réf. RU-9.BR150M)
- 1 X Patin d'appui Ø125mm (réf. RU-992.500)
- 1 X Poignée de boucle (réf. RU-811.374)
- 1 X Pince à câble RUPES (réf. RU-9.Z1024)



REMARQUE: tous les articles emballés dans une boîte en carton RUPES.

RU-LH19E/STD

477,00€

- 1 X RU-LH19E Polisseuse rotative
- 1 X Patin d'appui Ø125mm (réf. 992.500)
- 1 X Poignée de boucle (réf. 811.374)

REMARQUE: tous les articles emballés dans une boîte en carton RUPES.



OUTILLAGES ÉLECTRIQUES **BIGFOOT** POLISSEUSES

RU-LK900E

Polisseuse à engrenages à double action

DONNÉES TECHNIQUES

Ø Patin d'appui	mm	125 150
Ø Orbite	mm	5
Puissance	Watt	900
TR/MIN		265 - 535
Poids	kg	2,80
Commande de vitesse		•
Filetage de la broche		6 x M4
Cable électrique	m	9



RU-LK900E/LUX

862,00€

- 1 X RU-LK900E Polisseuse à engrenages à double action
- 1 X Sac à outils BIGFOOT (réf. RU-9.Z999/BF)
- 1 X Composé de polissage D-A COARSE 250ml (réf. RU-9.DACOARSE250)
- 1 X Composé de polissage D-A FINE 250ml (réf. RU-9.DAFINE250)
- 1 X Composé de polissage 250ml UNO PROTECT (réf. RU-9.PROTECT250)
- 1 X Patin de polissage mousse COARSE Ø130-140mm (réf. RU-9.BG150H)
- 1 X Patin de polissage mousse FINE Ø130-140mm (réf. RU-9.BG150M)
- 1 X Patin de polissage en laine COARSE Ø130-145mm (réf. RU-9.NW130H)
- 1 X Patin de polissage en laine MEDIUM Ø130-145mm (réf. RU-9.NW130M)
- 1 X BIGFOOT outil griffe patin (réf. RU-9.BF7001)
- 1 X Chiffon en microfibres blue (réf. RU-9.BF9050)
- 1 X Chiffon en microfibres jaune (réf. RU-9.BF9060)
- 1 X Chiffon en microfibres blanc (réf. RU-9.BF9070)
- 1 X Patin d'appui Ø125mm (réf. RU-980.037)
- 1 X Patin d'appui Ø150mm (réf. RU-981.089)
- 1 X Pince à câble RUPES (réf. RU-9.Z1024)



RU-LK900E/BAS

714,00€

- 1 X RU-LK900E Polisseuse à engrenages à double action
- 1 X Composé de polissage D-A COARSE 250ml (réf. RU-9.DACOARSE250)
- 1 X Composé de polissage D-A FINE 250ml (réf. RU-9.DAFINE250)
- 1 X Patin de polissage mousse COARSE Ø130-140mm (réf. RU-9.BF150H)
- 1 X Patin de polissage mousse FINE Ø130-150mm (réf. RU-9.BG150M)
- 1 X Patin d'appui Ø125mm (réf. RU-980.037)
- 1 X Patin d'appui Ø150mm (réf. RU-981.089)
- 1 X Chiffon en microfibres blue (réf. RU-9.BF9050)
- 1 X Chiffon en microfibres jaune (réf. RU-9.BF9060)
- 1 X Pince à câble RUPES (réf. RU-9.Z1024)



REMARQUE: tous les articles emballés dans une boîte en carton RUPES.

RU-LK900E/STD

663,00€

- 1 X RU-LK900E Polisseuse à engrenages à double action
- 1 X Patin d'appui Ø125mm (réf. RU-980.037)
- 1 X Patin d'appui Ø150mm (réf. RU-981.089)

REMARQUE: tous les articles emballés dans une boîte en carton RUPES.



OUTILLAGES ÉLECTRIQUES **BIGFOOT** POLISSEUSES

RU-LHR12E DUETTO

Polisseuse orbitale aléatoire

DONNÉES TECHNIQUES

Ø Patin d'appui	mm	125
Ø Orbite	mm	12
Puissance	Watt	400
TR/MIN		4000 - 5500
Poids	kg	2,2
Commande de vitesse		•
Filetage de la broche		M8-F
Patin d'appui fourni		RU-980.027N
Cable électrique	m	9



RU-LHR12E/LUX

555,00€

- 1 X RU-LHR12E DUETTO Polisseuse orbitale aléatoire
- 1 X Composé de polissage D-A COARSE 250ml (réf. RU-9.DACOARSE250)
- 1 X Composé de polissage D-A FINE 250ml (réf. RU-9.DAFINE250)
- 1 X Patin en laine COARSE Ø130-145mm (réf. RU-9.NW130H)
- 1 X Patin en laine MEDIUM Ø130-145mm (réf. RU-9.NW130M)
- 1 X Patin en mousse D-A COARSE Ø130-150mm (réf. RU-9.DA150H)
- 1 X Patin en mousse D-A FINE Ø130-150mm (réf. RU-9.DA150M)
- 1 X Kit de démarrage abrasif (réf. RU-9.45401/M)
- 1 X Chiffon en microfibres blue (réf. RU-9.BF9050)
- 1 X Chiffon en microfibres jaune (réf. RU-9.BF9060)
- 1 X Chiffon en microfibres blanc (réf. RU-9.BF9070)
- 1 X Pince à câble RUPES (réf. RU-9.Z1024)
- 1 X Tablier BIGFOOT (réf. RU-9.Z868)
- 1 X Sac à outils BIGFOOT (réf. RU-9.Z883/BF)



RU-LHR12E/BAS

455,00€

- 1 X RU-LHR12E DUETTO Polisseuse orbitale aléatoire
- 1 X Composé de polissage D-A COARSE 250ml (réf. RU-9.DACOARSE250)
- 1 X Composé de polissage D-A FINE 250ml (réf. RU-9.DAFINE250)
- 1 X Patin en laine COARSE Ø130-145mm (réf. RU-9.NW130H)
- 1 X Patin en mousse D-A FINE Ø130-150mm (réf. RU-9.DA150M)
- 1 X Chiffon en microfibres blue (réf. RU-9.BF9050)
- 1 X Chiffon en microfibres jaune (réf. RU-9.BF9060)
- 1 X Pince à câble RUPES (réf. RU-9.Z1024)



REMARQUE: tous les articles emballés dans une boîte en carton RUPES.

RU-LHR12E/STD

387,00€

- 1 X RU-LHR12E Polisseuse orbitale aléatoire

REMARQUE: tous les articles emballés dans une boîte en carton RUPES.



OUTILLAGES ÉLECTRIQUES **BIGFOOT** POLISSEUSES

RU-LHR75E MINI

Polisseuse orbitale aléatoire



DONNÉES TECHNIQUES		
Ø Patin d'appui	mm	75
Ø Orbite	mm	12
Puissance	Watt	400
TR/MIN		4000 - 5500
Poids	kg	1,9
Commande de vitesse		•
Filetage de la broche		M6-F
Patin d'appui fourni		RU-990.007
Cable électrique	m	9



RU-LHR75E/LUX

548,00€

- 1 X RU-LHR75E MINI Polisseuse orbitale aléatoire
- 1 X Composé de polissage D-A COARSE 250ml (réf. RU-9.DACOARSE250)
- 1 X Composé de polissage D-A FINE 250ml (réf. RU-9.DAFINE250)
- 1 X Patin en laine COARSE Ø80-90mm (réf. RU-9.NW80H)
- 1 X Patin en laine MEDIUM Ø80-90mm (réf. RU-9.NW80M)
- 1 X Patin en mousse D-A COARSE Ø80-100mm (réf. RU-9.DA100H)
- 1 X Patin en mousse D-A FINE Ø80-100mm (réf. RU-9.DA100M)
- 1 X Chiffon en microfibres blue (réf. RU-9.BF9050)
- 1 X Chiffon en microfibres jaune (réf. RU-9.BF9060)
- 1 X Chiffon en microfibres blanc (réf. RU-9.BF9070)
- 1 X Pince à câble RUPES (réf. RU-9.Z1024)
- 1 X Tablier BIGFOOT (réf. RU-9.Z868)
- 1 X Sac à outils BIGFOOT (réf. RU-9.Z883/BF)



RU-LHR75E/BAS

458,00€

- 1 X RU-LHR75E MINI Polisseuse orbitale aléatoire
- 1 X Composé de polissage D-A COARSE 250ml (réf. RU-9.DACOARSE250)
- 1 X Composé de polissage D-A FINE 250ml (réf. RU-9.DAFINE250)
- 1 X Patin en laine COARSE Ø80-90mm (réf. RU-9.NW80H)
- 1 X Patin en laine MEDIUM Ø80-90mm (réf. RU-9.NW80M)
- 1 X Patin en mousse D-A COARSE Ø80-100mm (réf. RU-9.DA100H)
- 1 X Patin en mousse D-A FINE Ø80-100mm (réf. RU-9.DA100M)
- 1 X Chiffon en microfibres blue (réf. RU-9.BF9050)
- 1 X Chiffon en microfibres jaune (réf. RU-9.BF9060)
- 1 X Pince à câble RUPES (réf. RU-9.Z1024)



REMARQUE: tous les articles emballés dans une boîte en carton RUPES.

RU-LHR75E/STD

396,00€

- 1 X RU-LHR75E MINI Polisseuse orbitale aléatoire

REMARQUE: tous les articles emballés dans une boîte en carton RUPES.



RU-LH76P

Polisseuse à angle droit

366,00€



DONNÉES TECHNIQUES		RU-LH76P
Ø Patin d'appui	mm	75
Pression de travail	bar	6.2
Consommation d'air maxi	l/min.	644
TR/MIN		5000
Poids	kg	1
Filetage patin	mm	3/8"24T Male
Poignée latérale		•
Filetage entrée d'air		1/4"GAS
Patin d'appui fourni		RU-9P26.058

RU-LHR75

Mini-polisseuse orbitale aléatoire

408,00€



DONNÉES TECHNIQUES		RU-LHR75
Ø Patin d'appui	mm	75
Ø Orbite	mm	15
Pression de travail	bar	6,2
Consommation d'air maxi	l/min.	320
TR/MIN		0-11000
Poids	kg	0,65
Commande de vitesse		•
Filetage de la broche		M6-F
Filetage entrée d'air		1/4"GAS
Patin d'appui fourni		RU-990.007

RU-LTA125

Polisseuse Triple Action

690,00€

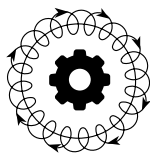

TRIPLE ACTION



DONNÉES TECHNIQUES		RU-LTA125
Ø Patin d'appui	mm	125
Ø Orbite	mm	12
Pression de travail	bar	6,2
Consommation d'air maxi	l/min	400
TR/MIN		0 - 6000
Poids	kg	1,3
Commande de vitesse		•
Patin d'appui fourni		RU-980.027N

RU-LTA125



SKORPIO **E**



DESIGN ERGONOMIQUE

Une prise caoutchoutée et une position confortable de la main offrent confort et stabilité durant le fonctionnement.

LEVIER DE VITESSE

La commande de vitesse variable offre le contrôle de précision du fonctionnement de l'outil.

INTERRUPTEUR MARCHÉ/ARRÊT RÉTROÉCLAIRÉ

Avec fonction d'autodiagnostic

DÉFLECTEUR POUR RECUEILLIR LA POUSSIÈRE

Il garantit l'efficacité maximale d'aspiration et empêche que l'outil fonctionne en mode de rotation libre pour des raisons de sécurité.

PATIN D'APPUI MULTI-PERFORATION

Mis au point pour augmenter l'extraction de poussière tant sur les surfaces horizontales que verticales.

SYSTÈME DE VIDE CENTRAL

Raccordez votre système de vide RUPES pour un ponçage sans poussière dans différentes applications.

CADRAN DE COMMANDE DE LA VITESSE

Six vitesses de fonctionnement offrent flexibilité et démarrage en douceur

DONNÉES TECHNIQUES

MODEL	RU-RX253A	RU-RX253A/ST9	RU-RX256A	RU-RX256A/ST9
Ø Orbite (mm)	3	3	6	6
Ø Patin d'appui (mm)	150	150	150	150
Filetage	5/16"	5/16"	5/16"	5/16"
Perforations	MULTIHOLE	MULTIHOLE	MULTIHOLE	MULTIHOLE
TR/MIN	4000 ÷ 10000	4000 ÷ 10000	4000 ÷ 10000	4000 ÷ 10000
Commande de vitesse	•	•	•	•
Puissance (W)	250	250	250	250
Classe d'isolation	I	I	I	I
Poids (kg)	1.2	1.2	1.2	1.2
Câble (m)	5	9	5	9
Patin d'appui fourni	RU-981.600	RU-981.600	RU-981.600	RU-981.600
	578,00€	589,00€	578,00€	589,00€

RU-SL42AES

Ponceuse orbitale sans fil

330,00€



NOUVEAU

RU-SL42AES

Ponceuse orbitale/lime à poncer

558,00€



DONNÉES TECHNIQUES		RU-HSE73L
Orbite	mm	3
Dimensions patin	mm	70x198mm
Tension	V	18
Autonomie de la batterie		~35/45min
Temps de charge de la batterie		35
TR/MIN		7000-11000
Poids	kg	1,1
Commande de vitesse		•
Softstart		•
Batterij-LED-indicator		•
Vide central		•
Patin fourni		RU-988.100

DONNÉES TECHNIQUES		RU-SL42AES
Orbite	mm	4,8
Dimensions patin	mm	400x70
Puissance	W	550
TR/MIN		3000-7000
Poids	kg	2,9
Commande de vitesse		•
Trombones		•
Patin velcro		•
Vide central		•
Patin fourni		RU-619.153MH

RU-SSCA / RU-SSCAVR

Ponceuses orbitales

504,00€ / 504,00€



DONNÉES TECHNIQUES		RU-SSCA	RU-SSCAVR
Ø orbite	mm	5	5
Dimensions patin	mm	210x115	225x115
Puissance	W	350	350
TR/MIN		6000	6000
Poids	kg	3,6	3,6
Trombones		•	-
Patin velcro		-	•
Extract. pouss. automat.		•	•
Patin fourni		RU-983.002	RU-62.55MH

RU-SSPF / RU-SSPFVR / RU-SSPF/NAS

Ponceuses orbitales

498,00€ / 498,00€ / 498,00€



SSPF/NAS Version spéciale travail des métaux

DONNÉES TECHNIQUES		RU-SSPF	RU-SSPFVR	RU-SSPF/NAS
Ø Orbite	mm	5	5	5
Dimensions patin	mm	210x115	225x115	210x115
Puissance	W	350	350	350
TR/MIN		6000	6000	6000
Poids	kg	3,6	3,6	3,6
Trombones		•	-	•
Patin velcro		-	•	-
Vide central		•	•	•
Bobine de champ protégé		-	-	•
Patin fourni		RU-983.002	RU-62.55MH	RU-983.002

RU-ER03TE / RU-ER05TE

Ponceuse orbitale aléatoire

352,00€ / 352,00€



DONNÉES TECHNIQUES		RU-ER03TE	RU-ER05TE
Ø Orbite	mm	3	5
Ø Patin d'appui	mm	150	150
Perforations		MULTIHOLE SLIM	MULTIHOLE SLIM
Puissance	W	450	450
TR/MIN		5000-10000	5000-10000
Poids	kg	2,1	2,1
Commande de vitesse		•	•
Filetage de la broche		M8-F	M8-F
Extract. pouss. automat.		•	•
Patin d'appui fourni		RU-981.500	RU-981.500

RU-ER303TE / RU-ER305TE

Ponceuse orbitale aléatoire

417,00€ - 417,00€



DONNÉES TECHNIQUES		RU-ER303TE	RU-ER305TE
Ø Orbite	mm	3	5
Ø Patin d'appui	mm	150	150
Perforations		MULTIHOLE	MULTIHOLE
Puissance	W	350	350
TR/MIN		5000-10000	5000-10000
Poids	kg	1,8	1,8
Commande de vitesse		•	•
Filetage de la broche		M8-F	M8-F
Extract. pouss. automat.		•	•
Patin fourni		981.500	981.500
Unité de filtration RU-80.400/C		•	•

RU-BR65AES

Ponceuse orbitale aléatoire

504,00€



DONNÉES TECHNIQUES		RU-BR65AES
Ø Orbite	mm	5
Ø Patin d'appui	mm	150
Perforations	W	MULTIHOLE SLIM
Puissance	kg	550
TR/MIN		3000-7000
Poids		2,2
Commande de vitesse		•
Filetage de la broche		5/16"-F
Bouton de verrouillage de l'arbre		•
Vide central		•
Patin d'appui fourni		RU-981.600

RU-BR106AES

Ponceuse orbitale aléatoire

464,00€



DONNÉES TECHNIQUES		RU-BR106AES
Ø Orbite	mm	6
Ø Patin d'appui	mm	150
Perforations		MULTIHOLE SLIM
Puissance	W	550
TR/MIN		3000-7000
Poids	kg	2,2
Commande de vitesse		•
Filetage de la broche		M8-F
Vide central		•
Patin d'appui fourni		RU-981.500

RU-BR109AES

Ponceuse orbitale aléatoire

474,00€



DONNÉES TECHNIQUES		RU-BR109AES
Ø Orbite	mm	9
Ø Patin d'appui	mm	150
Perforations		MULTIHOLE SLIM
Puissance	W	550
TR/MIN		3000-7000
Poids	kg	2,2
Commande de vitesse		•
Filetage de la broche		M8-F
Vide central		•
Patin d'appui fourni		RU-981.500

RU-BR112AES

Ponceuse orbitale aléatoire

488,00€



DONNÉES TECHNIQUES		RU-BR112AES
Ø Orbite	mm	12
Ø Patin d'appui	mm	150
Perforations		MULTIHOLE SLIM
Puissance	W	550
TR/MIN		3000-7000
Poids	kg	2,2
Commande de vitesse		•
Filetage de la broche		M8-F
Vide central		•
Patin d'appui fourni		RU-981.500

RU-EK150AES

Ponceuse planétaire

575,00€



DONNÉES TECHNIQUES		RU-EK150AES
Ø Orbite	mm	5
Ø Patin d'appui	mm	150
Perforations		8+6+1
Puissance	W	550
TR/MIN		200-500
Course par minute		2800-7000
Poids	kg	2,7
Commande de vitesse		•
Vide central		•
Poignée latérale		•
Patin d'appui fourni		RU-981.100

RU-EK200AS

Ponceuse planétaire

645,00€



DONNÉES TECHNIQUES		RU-EK200AS
Ø Orbite	mm	5
Ø Patin d'appui	mm	200
Perforations		8
Puissance	W	550
TR/MIN		500
Course par minute		7000
Poids	kg	3,1
Commande de vitesse		-
Vide central		•
Poignée latérale		•
Patin d'appui fourni		RU-912.279

RU-RS21A

Ponceuse à main orbitale

436,00€



DONNÉES TECHNIQUES		RU-RS21A
Ø Orbite	mm	3
Dimensions patin		Delta
Pression de travail	bar	6,2
Consommation d'air maxi	l/min.	360
TR/MIN		0-11000
Poids	kg	0,87
Commande de vitesse		•
Patin velcro		•
Vide central		•
Filetage entrée d'air		1/4"GAS
Patin d'appui fourni		RU-985.002

RU-RE21ACM

Ponceuse à main orbitale

459,00€



DONNÉES TECHNIQUES		RU-RE21ACM
Ø Orbite	mm	3
Dimensions patin	mm	80x130
Pression de travail	bar	6,2
Consommation d'air maxi	l/min.	360
TR/MIN		0-11000
Poids	kg	0,87
Commande de vitesse		•
Trombones		•
Patin velcro		•
Vide central		•
Filetage entrée d'air		1/4"GAS
Patin d'appui fourni		RU-986.007MH

RU-RE21ALN

Ponceuse à main orbitale

441,00€



DONNÉES TECHNIQUES		RU-RE21ALN
Ø Orbite	mm	3
Dimensions patin	mm	70x198
Pression de travail	bar	6,2
Consommation d'air maxi	l/min.	360
TR/MIN		0-11000
Poids	kg	0,85
Commande de vitesse		•
Patin velcro		•
Vide central		•
Filetage entrée d'air		1/4"GAS
Patin d'appui fourni		RU-988.001MH



RU-RE21ALN

RU-SLP41A

Ponceuse orbitale/lime à poncer

615,00€



RU-LD30

Ponceuse orbitale

304,00€



DONNÉES TECHNIQUES		RU-SLP41A
Ø Orbite	mm	4,8
Dimensions patin	mm	400x70
Pression de travail	bar	6,2
Consommation d'air maxi	l/min.	400
TR/MIN		4000-10000
Poids	kg	2,4
Commande de vitesse		•
Patin d'appui		•
Vide central		•
Filetage entrée d'air		1/4"GAS
Patin d'appui fourni		RU-619.153MH

DONNÉES TECHNIQUES		RU-LD30
Ø Orbite	mm	1,5
Ø Patin d'appui	mm	30
Pression de travail	bar	6,2
Consommation d'air maxi	l/min.	130
TR/MIN		7500
Poids	kg	0,65
Filetage de la broche		M10-F
Filetage entrée d'air		1/4"GAS
		RU-9P06.060
Patins d'appui fourni		RU-9P06.061
		RU-9P06.062



RU-LD30

SKORPIO III Ø150mm

Ponceuses à main orbitales aléatoires



	Ø Orbite mm	Velcro	Pression de travail bar	Consommation d'air max l/min	TR/MIN	Poids kg	Vitesse commande	Filetage entrée d'air	Filetage de la broche	Vide	€
RU-RH353	3	150	6,2	340	0-11.000	0,8	•	1/4"GAS	M8-F	-	342,00
RU-RH356	6	150	6,2	340	0-11.000	0,8	•	1/4"GAS	M8-F	-	342,00
RU-RH359	9	150	6,2	340	0-11.000	0,8	•	1/4"GAS	M8-F	-	355,00
RU-RH353A	3	150	6,2	340	0-11.000	0,8	•	1/4"GAS	M8-F	Central	355,00
RU-RH356A	6	150	6,2	340	0-11.000	0,8	•	1/4"GAS	M8-F	Central	355,00
RU-RH359A	9	150	6,2	340	0-11.000	0,8	•	1/4"GAS	M8-F	Central	367,00
RU-RH353T	3	150	6,2	340	0-11.000	0,8	•	1/4"GAS	M8-F	Génération automatique	367,00
RU-RH356T	6	150	6,2	340	0-11.000	0,8	•	1/4"GAS	M8-F	Génération automatique	367,00
RU-RH359T	9	150	6,2	340	0-11.000	0,8	•	1/4"GAS	M8-F	Génération automatique	380,00

Patin d'appui fourni RU-981.500 MULTIHOLE SLIM

SKORPIO III Ø125mm

Ponceuses à main orbitales aléatoires



	Ø Orbite mm	Velcro	Pression de travail bar	Consommation d'air max l/min	TR/MIN	Poids kg	Vitesse commande	Filetage entrée d'air	Filetage de la broche	Vide	€
RU-RH323A	3	125	6,2	340	0-11.000	0,8	•	1/4"GAS	M8-F	Central	355,00
RU-RH326A	6	125	6,2	340	0-11.000	0,8	•	1/4"GAS	M8-F	Central	355,00
RU-RH329A	9	125	6,2	340	0-11.000	0,8	•	1/4"GAS	M8-F	Central	367,00
RU-RH323T	3	125	6,2	340	0-11.000	0,8	•	1/4"GAS	M8-F	Génération automatique	367,00
RU-RH326T	6	125	6,2	340	0-11.000	0,8	•	1/4"GAS	M8-F	Génération automatique	367,00
RU-RH329T	9	125	6,2	340	0-11.000	0,8	•	1/4"GAS	M8-F	Génération automatique	380,00

Patin d'appui fourni RU-980.015N PERFORATIONS 8+8+1

RU-RA75 / RU-RA75A

Ponceuses à main orbitales aléatoires

397,00€ / 403,00€



DONNÉES TECHNIQUES		RU-RA75	RU-RA75A
Ø Orbite	mm	3	3
Ø Patin d'appui	mm	75	75
Perforations		-	3
Pression de travail	bar	6,2	6,2
Consommation d'air maxi	l/min.	380	380
TR/MIN		0-11000	0-11000
Poids	kg	0,68	0,68
Commande de vitesse		•	•
Filetage de la broche		5/16"-F	5/16"-F
Vide central		-	•
Filetage entrée d'air		1/4"GAS	1/4"GAS
Patin d'appui fourni		RU-990.003	RU-990.012

RU-RA150A

Ponceuse à main orbitale aléatoire

428,00€



DONNÉES TECHNIQUES		RU-RA150A
Ø Orbite	mm	5
Ø Patin d'appui	mm	150
Perforations		MULTIHOLE
Pression de travail	bar	6,2
Consommation d'air maxi	l/min.	380
TR/MIN		0-11000
Poids	kg	0,95
Commande de vitesse		•
Filetage de la broche		5/16"-F
Bouton de verrouillage de l'arbre		•
Vide central		•
Filetage entrée d'air		1/4"GAS
Patin d'appui fourni		RU-981.600

RU-TA562AN

Ponceuse orbitale aléatoire

569,00€



DONNÉES TECHNIQUES		RU-TA562AN
Ø Orbite	mm	5,2
Ø Patin d'appui	mm	200
Perforations		8
Pression de travail	bar	6,2
Consommation d'air maxi	l/min.	400
TR/MIN		4000-10000
Poids	kg	2
Commande de vitesse		•
Vide central		•
Filetage entrée d'air		1/4"GAS
Patin d'appui fourni		RU-912.279

RU-AK150A

Ponceuse planétaire

651,00€



DONNÉES TECHNIQUES		RU-AK150A
Ø Orbite	mm	5
Ø Patin d'appui	mm	150
Perforations		8+6+1
Pression de travail	bar	6,2
Consommation d'air maxi	l/min.	400
TR/MIN		250-700
Course par minute		3080-8400
Poids	kg	1,7
Commande de vitesse		•
Vide central		•
Filetage entrée d'air		1/4"GAS
Patin d'appui fourni		RU-981.100

RU-AK200A

Ponceuse planétaire

752,00€



DONNÉES TECHNIQUES		RU-AK200A
Ø Orbite	mm	5
Ø Patin d'appui	mm	200
Perforations		8
Pression de travail	bar	6,2
Consommation d'air maxi	l/min.	400
TR/MIN		350-900
Course par minute		4900-11200
Poids	kg	2,3
Commande de vitesse		•
Vide central		•
Filetage entrée d'air		1/4" GAS
Patin d'appui fourni		RU-912.279

RU-TA6A

Ponceuse orbitale aléatoire pneumatique
Triple Action

695,00€



TRIPLE ACTION

DONNÉES TECHNIQUES		RU-TA6A
Ø Orbite	mm	6
Ø Patin d'appui	mm	150
Pression de travail	bar	6,2
Consommation d'air maxi	l/min.	400
TR/MIN		0-8000
Poids	kg	1,3 - 28,7
Commande de vitesse		•
Filetage		M8
Patin d'appui fourni		RU-981.500

RU-TA156A

Ponceuse orbitale aléatoire

NOUVEAU

440,00€



MULTIHOLE

DONNÉES TECHNIQUES		RU-TA156A
Ø Orbite	mm	6
Ø Patin d'appui	mm	150
Perforations		MULTIHOLE
Pression de travail	bar	6,2
Consommation d'air maxi	l/min.	480
TR/MIN		0-11000
Poids		1,1
Commande de vitesse	kg	•
Vide central		•
Filetage entrée d'air		1/4" GAS
Patin d'appui fourni		RU-981.500



RU-TA156A

PATINS D'APPUI POUR IBRID NANO ET NANO II

Ø30mm



Interface	Perforations	Dureté	Outil	Montage	Unité	Réf.
Velcro	-	Dur	iBrid nano	M8	1	RU-995.001/C

€
16,95

Ø30mm



Interface	Perforations	Dureté	Outil	Montage	Unité	Réf.
Adhésif	-	Doux	iBrid nano	M8	1	RU-997.001/C

€
23,00

Ø50mm



Interface	Perforations	Dureté	Outil	Montage	Unité	Réf.
Velcro	-	Dur	iBrid nano	M8	1	RU-996.001/C

€
18,10



PATINS D'APPUI

Ø30mm



Interface	Perforations	Dureté	Outil	Montage	Unité	Réf.	€
Adhésif	-	Dur	LD30-32	M10	1	RU-9P06.060	30,80
Velcro	-	Dur	LD30-32	M10	1	RU-9P06.061	30,80

Ø30mm



Interface	Perforations	Dureté	Outil	Montage	Unité	Réf.	€
Velcro/Adh.	-	Doux	LD30-32	Velcro	1	RU-9P06.062	8,40

Ø50mm



Interface	Perforations	Dureté	Outil	Montage	Unité	Réf.	€
Velcro	-	Dur	TA11-TA50	M6	1	RU-9P01.046	24,15

Ø50mm



Interface	Perforations	Dureté	Outil	Montage	Unité	Réf.	€
Roloc	-	-	ROC50	1/4"F	1	RU-9P23.024	15,90

Ø75mm



Interface	Perforations	Dureté	Outil	Montage	Unité	Réf.	€
Velcro	-	Dur	TA11-TA50	M6	1	RU-9P01.055	26,50

Ø75mm



Interface	Perforations	Dureté	Outil	Montage	Unité	Réf.	€
Roloc	-	-	ROC75	1/4"F	1	RU-9P24.024	18,40

Ø75mm



Interface	Perforations	Dureté	Outil	Montage	Unité	Réf.	€
Velcro	-	Doux	RA75	5/16"	1	RU-990.003	29,55
Velcro	3	Doux	RA75A	5/16"	1	RU-990.012	34,25

Ø125mm



Interface	Perforations	Dureté	Outil	Montage	Unité	Réf.	€
Velcro	8+8+1	Dur	LR71	-	1	RU-980.046	37,95

PATINS D'APPUI POUR PONCER

Ø125mm



Interface	Perforations	Dureté	Outil	Montage	Unité	Réf.	€
Velcro	MULTIHOLES	Dur	ER-RH	M8	1	RU-980.035N	44,00

Ø125mm



Interface	Perforations	Dureté	Outil	Montage	Unité	Réf.	€
Velcro	8+8+1	Dur	RX2-RA150	5/16"	1	RU-980.060	44,00

Ø125mm



Interface	Perforations	Dureté	Outil	Montage	Unité	Réf.	€
Velcro	8+8+1	Dur	ER-RH-BR	M8	1	RU-980.050	44,00

Ø150mm



Interface	Perforations	Dureté	Outil	Montage	Unité	Réf.	€
Velcro	MULTIHOLES	Dur	ER-RH-BR	M8	1	RU-981.500/C	45,15
Velcro	MULTIHOLES	Dur	ER-RH-BR	M8	48	RU-981.500/48	1.945,00

Ø150mm



Interface	Perforations	Dureté	Outil	Montage	Unité	Réf.	€
Velcro	MULTIHOLES	Dur	RX2-RA150-BR	M8	1	RU-981.600/C	45,15

Ø150mm



Interface	Perforations	Dureté	Outil	Montage	Unité	Réf.	€
Velcro	MULTIHOLES	Dur	ER-RH-BR	M8	1	RU-981.550	45,15



Ø150mm

Interface	Perforations	Dureté	Outil	Montage	Unité	Réf.	€
Velcro	8+8+1	Dur	RX2-RA	5/16"	1	RU-981.408N	45,70



Ø150mm

Interface	Perforations	Dureté	Outil	Montage	Unité	Réf.	€
Velcro	8+8+1	Dur	ER-RH-BR	M8	1	RU-981.308N	45,70



Ø150mm

Interface	Perforations	Dureté	Outil	Montage	Unité	Réf.	€
Velcro	6+8+2	Dur	AK-BK-EK-TK	-	1	RU-981.100	49,50



Ø150mm

Interface	Perforations	Dureté	Outil	Montage	Unité	Réf.	€
Velcro	MULTIHOLES	Dur	ER-RH-BR	M8	1	RU-981.340N	45,70

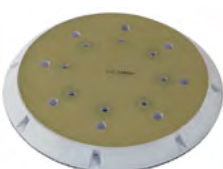

Ø200mm

Interface	Perforations	Dureté	Outil	Montage	Unité	Réf.	€
Velcro	8	Dur	AK-BK-EK-TK	M8	1	RU-912.279	69,85



Ø200mm

Interface	Perforations	Dureté	Outil	Montage	Unité	Réf.	€
Velcro	-	Mousse	LH	M14	1	RU-86.098	111,50

PATINS D'APPUI - ROTATIF

Ø75mm - Ø3"



Interface	Perforations	Dureté	Outil	Montage	Unité	Réf.	€
Velcro	-	Dur	LH75P	5/16"	1	RU-9P08.060	29,85

Ø75mm



Interface	Perforations	Dureté	Outil	Montage	Unité	Réf.	€
Velcro	-	Dur	FR-LH	M14	1	RU-990.015	28,90

Ø75mm



Interface	Perforations	Dureté	Outil	Montage	Unité	Réf.	€
Velcro	-	Dur	LH76P	3/8"	1	RU-9P26.058	21,25

Ø100mm



Interface	Perforations	Dureté	Outil	Montage	Unité	Réf.	€
Disque en fibre	22 mm	-	BA	M14	1	RU-923.91	9,10

Ø115mm



Interface	Perforations	Dureté	Outil	Montage	Unité	Réf.	€
Disque en fibre	22 mm	-	BA	M14	1	RU-92.91	9,05

Ø125mm



Interface	Perforations	Dureté	Outil	Montage	Unité	Réf.	€
Velcro	-	Dur	LH	M14	1	RU-992.500	37,70



Ø125mm

Interface	Perforations	Dureté	Outil	Montage	Unité	Réf.	€
Velcro	-	Dur	LH	5/8"	1	RU-982.500	37,70



Ø150mm

Interface	Perforations	Dureté	Outil	Montage	Unité	Réf.	€
Velcro	-	Dur	LH	M14	1	RU-992.600	40,15



Ø150mm

Interface	Perforations	Dureté	Outil	Montage	Unité	Réf.	€
Velcro	-	Dur	LH	5/8"	1	RU-982.600	40,15



Ø165mm

Interface	Perforations	Dureté	Outil	Montage	Unité	Réf.	€
Velcro	-	Dur	LH	M14	1	RU-992.650	44,00



Ø165mm

Interface	Perforations	Dureté	Outil	Montage	Unité	Réf.	€
Velcro	-	Dur	LH	5/8"	1	RU-982.650	44,00



Ø178mm

Interface	Perforations	Dureté	Outil	Montage	Unité	Réf.	€
Disque en fibre	-	Dur	LH	M14	1	RU-92.44	11,45

PATINS D'APPUI - D-A SERIE

Ø75mm



Interface	Perforations	Dureté	Outil	Montage	Unité	Réf.	€
Velcro	6	Dur	LHR75-LTA75	M6	1	RU-990.007	29,55

Ø125mm



Interface	Perforations	Dureté	Outil	Montage	Unité	Réf.	€
Velcro	6	Dur	LHR150	5/16"	1	RU-9P05.041	37,20

Ø125mm

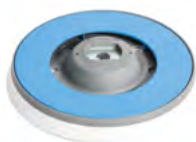

Interface	Perforations	Dureté	Outil	Montage	Unité	Réf.	€
Velcro	MULTIHOLES	Dur	LHR15-LH12	M8	1	RU-980.027N	44,00
Velcro	MULTIHOLES	Dur	LHR15-LH12	M8	48	RU-980.027N/48	1.940,00

Ø125mm



Interface	Perforations	Dureté	Outil	Montage	Unité	Réf.	€
Velcro	6+1	Dur	LK900-LK125	-	1	RU-980.037	50,20

Ø125mm



Interface	Perforations	Dureté	Outil	Montage	Unité	Réf.	€
Velcro	-	Dur	iBrid HLR 15 - LHR 15 Mark V	M8	1	RU-980.710	23,10

Ø125mm



Interface	Perforations	Dureté	Outil	Montage	Unité	Réf.	€
Velcro	-	Dur	iBrid HLR 21 - LHR 21 Mark V	M8	1	RU-981.710	23,10

Ø150mm



Interface	Perforations	Dureté	Outil	Montage	Unité	Réf.	€
Velcro	6+8+1	Dur	LK900	-	1	RU-981.089	52,50

Ø150mm



Interface	Perforations	Dureté	Outil	Montage	Unité	Réf.	€
Velcro	MULTIHOLES	Dur	LHR21	M8	1	RU-981.321N/C	45,15



PATINS EN MOUSSE INTERFACE

Les interfaces Patins (ou Pad) en mousse RUPES, conçues et fabriquées par RUPES eux-même, sont spécialement développées pour améliorer les résultats de ponçage.

Les interface patins (Pad) en mousse s'adaptent aux différentes formes du support, créant une meilleure finition plus cohérente. Les interfaces patins (Pad) en mousse sont disponibles en 3 diamètres différents, Ø150 mm (6"), Ø125 mm (5") et Ø75 mm (3") et 2 épaisseurs de 7 mm et 12 mm, avec et sans trous.

Ø75 mm, épaisseur 7 mm sans trous



Ø125 mm, épaisseur 7 mm sans trous



Ø150 mm, épaisseur 7 mm sans trous



Ø125 mm, épaisseur 7 mm trous 8+8+1



Ø150 mm, épaisseur 7 mm multiholes



Ø75 mm, épaisseur 12 mm sans trous



Ø125 mm, épaisseur 12 mm sans trous



Ø150 mm, épaisseur 12 mm sans trous



Ø125 mm, épaisseur 12 mm trous 8+8+1



Ø150 mm, épaisseur 12 mm multiholes



Réf.	Description	Unité	€
RU-990.013	Soft Interface Pad Ø75 mm sans trous, épaisseur 7 mm	1 emballage de 2 patins	8,65
RU-990.014	Soft Interface Pad Ø75 mm sans trous, épaisseur 12 mm	1 emballage de 2 patins	8,65
RU-980.038	Soft Interface Pad Ø125 mm sans trous, épaisseur 7 mm	1 emballage de 2 patins	16,20
RU-980.039	Soft Interface Pad Ø125 mm trous 8+8+1, épaisseur 7 mm	1 emballage de 2 patins	16,20
RU-980.043	Soft Interface Pad Ø125 mm trous 8+8+1, épaisseur 12 mm	1 emballage de 2 patins	16,20
RU-981.322	Soft Interface Pad Ø150 mm multiholes, épaisseur 7 mm	1 emballage de 2 patins	21,55
RU-981.325	Soft Interface Pad Ø150 mm sans trous, épaisseur 7 mm	1 emballage de 2 patins	19,95
RU-981.323	Soft Interface Pad Ø150 mm multiholes, épaisseur 12 mm	1 emballage de 2 patins	25,85
RU-981.324	Soft Interface Pad Ø150 mm sans trous, épaisseur 12 mm	1 emballage de 2 patins	21,55

D-A SERIES

PATINS DE POLISSAGE MOUSSE



D-A COARSE

HAUTE PERFORMANCE
PATIN DE POLISSAGE EN MOUSSE RUGUEUX



Le **D-A COARSE** patin en mousse est le patin en mousse le plus agressif des Gamme BigFoot de RUPES. Le patin est spécialement conçu pour être utilisé avec des polisseurs orbitales aléatoires et à engrenages. La structure unique de mousse à cellules ouvertes élimine les moyennes à grossières inégalité de la plupart des systèmes de peinture en collaboration avec le composé RUPES D-A Coarse.

D-A FINE

HAUTE PERFORMANCE PATIN DE
POLISSAGE EN MOUSSE DE FINITION FINE



Le **D-A FINE** patin en mousse est le patin en mousse le plus polyvalent des Gamme BigFoot de RUPES. Le patin offre une vitesse efficace pour éliminer les imperfections et permet une finition brillante sur la plupart des systèmes de peinture. Combinez-le avec le composé RUPES D-A Fine pour l'élimination des rayures moyennes à fines ou la finition finale après un polissage grossier (bleu).

D-A ULTRA-FINE

HAUTE PERFORMANCE
PATIN DE POLISSAGE EN MOUSSE ULTRA FINE

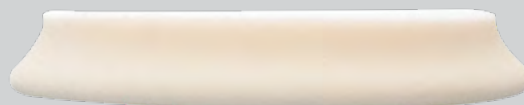

Le **D-A ULTRAFINE** patin en mousse est conçu pour une finition ultrabrillante et un polissage sujette à la brume sur les surfaces de peinture très douces. Il peut également être utilisé pour appliquer des mastics ou des cires. Combinez-le avec le composé UNO PURE pour éliminer les rayures extrêmement fines ou pour créer une finition de niveau salon de l'auto.

D-A INTERMEDIATE

Pour Polisseuses Dual Action



ORBITALES



À ENGRENAGES

D-A INTERMEDIATE PATINS EN MOUSSE

Le RUPES D-A **INTERMEDIATE** Patin en Mousse fait partie de la gamme de patins en mousse de la Série RUPES D-A et se positionne entre le pad bleu D-A COARSE et le pad jaune D-A FINE. Il s'agit du patin en mousse le plus polyvalent de la gamme BigFoot et peut être utilisé avec divers composés RUPES, tels que D-A COARSE et D-A FINE et UNO ADVANCED et UNO PROTECT.



Lorsqu'il est combiné avec le composé bleu RUPES D-A COARSE, il a le pouvoir de polissage nécessaire pour éliminer les défauts graves d'une large gamme de surfaces peintes et solides.



Lorsqu'il est combiné avec le composé jaune RUPES D-A FINE, il élimine les défauts moyens à fins et offre une finition très brillante.



La formule mousse finement développée brille vraiment lorsqu'elle est combinée avec UNO PROTECT ou UNO ADVANCED pour le polissage final et la création d'une couche protectrice durable.



Combinée avec RUPES D-A ULTRA-FINE, ce composé offre une finition impeccable, même pour les travaux de polissage les plus exigeants, comme les peintures tendres ou les couleurs foncées.

NOUVEAU

D-A SERIES

PATINS DE POLISSAGE EN MOUSSE

Pour polisseurs orbitales aléatoires et à engrenages

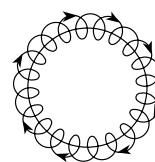

ORBITALES

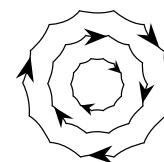

À ENGRENAGES

Ø 35-40 mm

Réf.	Description	Unité	€
● RU-9.DA40H/6	COARSE	1 emballage de 6 mousses	35,40
● RU-9.DA40M/6	FINE	1 emballage de 6 mousses	35,40
○ RU-9.DA40S/6	ULTRAFINE	1 emballage de 6 mousses	35,40

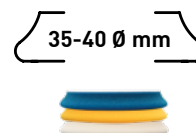

Ø 50-70 mm

Réf.	Description	Unité	€
● RU-9.DA70H/4	COARSE	1 emballage de 4 mousses	37,80
● RU-9.DA70M/4	FINE	1 emballage de 4 mousses	37,80
○ RU-9.DA70S/4	ULTRAFINE	1 emballage de 4 mousses	37,80

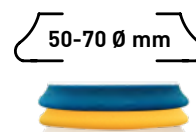

Ø 80-100 mm

Réf.	Description	Unité	€
● RU-9.DA100H	COARSE	1 emballage de 1 mousse	10,30
● RU-9.DA100B	INTERMEDIATE	1 emballage de 1 mousse	10,30
● RU-9.DA100M	FINE	1 emballage de 1 mousse	10,30
○ RU-9.DA100S	ULTRAFINE	1 emballage de 1 mousse	10,30
● RU-9.DA100H/48	COARSE	1 carton de 48 mousses*	374,00
● RU-9.DA100B/48	INTERMEDIATE	1 carton de 48 mousses*	374,00
● RU-9.DA100M/48	FINE	1 carton de 48 mousses*	374,00
○ RU-9.DA100S/48	ULTRAFINE	1 carton de 48 mousses*	374,00



Ø 130-150 mm

Réf.	Description	Unité	€
● RU-9.DA150H	COARSE	1 emballage de 1 mousse	16,00
● RU-9.DA150B	INTERMEDIATE	1 emballage de 1 mousse	16,00
● RU-9.DA150M	FINE	1 emballage de 1 mousse	16,00
○ RU-9.DA150S	ULTRAFINE	1 emballage de 1 mousse	16,00
● RU-9.DA150H/48	COARSE	1 carton de 48 mousses*	507,00
● RU-9.DA150B/48	INTERMEDIATE	1 carton de 48 mousses*	507,00
● RU-9.DA150M/48	FINE	1 carton de 48 mousses*	507,00
○ RU-9.DA150S/48	ULTRAFINE	1 carton de 48 mousses*	507,00



Ø 160-180 mm

Réf.	Description	Unité	€
● RU-9.DA180H	COARSE	1 emballage de 1 mousse	17,15
● RU-9.DA180B	INTERMEDIATE	1 emballage de 1 mousse	17,15
● RU-9.DA180M	FINE	1 emballage de 1 mousse	17,15
○ RU-9.DA180S	ULTRAFINE	1 emballage de 1 mousse	17,15
● RU-9.DA180H/48	COARSE	1 carton de 48 mousses*	525,00
● RU-9.DA180B/48	INTERMEDIATE	1 carton de 48 mousses*	525,00
● RU-9.DA180M/48	FINE	1 carton de 48 mousses*	525,00
○ RU-9.DA180S/48	ULTRAFINE	1 carton de 48 mousses*	525,00



ANNONCE IMPORTANTE

TOUS LES PATINS SONT EMBALLÉS SÉPARÉMENT DANS UN EMBALLAGE SOLIDE ÉCOLOGIQUE

* 48 PATINS DE POLISSAGE MOUSSE (EMBALLÉ SÉPARÉMENT) DANS 1 CONTENEUR EN VRAC

D-A SERIES

PATINS DE POLISSAGE EN MICROFIBRE

Pour polisseuses rotative

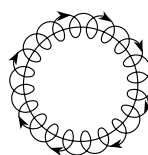

ROTATIF

Ø 85 mm

85 Ø mm

Réf.	Description	Unité	€
● RU-9.MF80H	COARSE	1 emballage de 1 mousse	10,00
● RU-9.MF80M	FINE	1 emballage de 1 mousse	10,00
○ RU-9.MF80S	ULTRAFINE	1 emballage de 1 mousse	10,00
● RU-9.MF80H/48	COARSE	1 carton de 48 mousses*	404,50
● RU-9.MF80M/48	FINE	1 carton de 48 mousses*	404,50
○ RU-9.MF80S/48	ULTRAFINE	1 carton de 48 mousses*	404,50



Ø 135 mm

135 Ø mm

Réf.	Description	Unité	€
● RU-9.MF130H	COARSE	1 emballage de 1 mousse	16,40
● RU-9.MF130M	FINE	1 emballage de 1 mousse	16,40
○ RU-9.MF130S	ULTRAFINE	1 emballage de 1 mousse	16,40
● RU-9.MF130H/48	COARSE	1 carton de 48 mousses*	663,00
● RU-9.MF130M/48	FINE	1 carton de 48 mousses*	663,00
○ RU-9.MF130S/48	ULTRAFINE	1 carton de 48 mousses*	663,00



Ø 160 mm

160 Ø mm

Réf.	Description	Unité	€
● RU-9.MF160H	COARSE	1 emballage de 1 mousse	19,45
● RU-9.MF160M	FINE	1 emballage de 1 mousse	19,45
○ RU-9.MF160S	ULTRAFINE	1 emballage de 1 mousse	19,45
● RU-9.MF160H/48	COARSE	1 carton de 48 mousses*	787,00
● RU-9.MF160M/48	FINE	1 carton de 48 mousses*	787,00
○ RU-9.MF160S/48	ULTRAFINE	1 carton de 48 mousses*	787,00



ANNONCE IMPORTANTE

TOUS LES PATINS SONT EMBALLÉS SÉPARÉMENT DANS UN EMBALLAGE DURABLE

* 48 PATINS DE POLISSAGE MOUSSE (EMBALLÉ SÉPARÉMENT) DANS 1 CONTENEUR EN VRAC

D-A SERIES

PATIN DE POLISSAGE EN LAINE

Pour polisseuses rotative, à engrenages et Triple Action

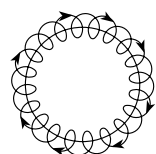

ORBITALES

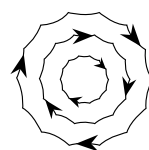

À ENGRENAGES

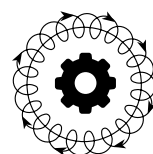

TRIPLE ACTION

Ø 35-45 mm Pour iBrid Nano

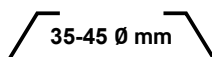

Réf.	Description	Unité	€
• RU-9.BW40H/4	COARSE	1 emballage de 4 patins	36,15
• RU-9.BW40M/4	MEDIUM	1 emballage de 4 patins	36,15



Ø 50-65 mm Pour iBrid Nano

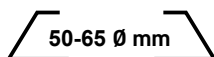

Réf.	Description	Unité	€
• RU-9.BW70H/4	COARSE	1 emballage de 4 patins	48,45
• RU-9.BW70M/4	MEDIUM	1 emballage de 4 patins	48,45



Ø 80-90 mm

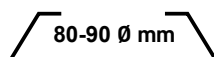

Réf.	Description	Unité	€
• RU-9.NW80H	COARSE	1 emballage de 1 patin	14,70
• RU-9.NW80M	MEDIUM	1 emballage de 1 patin	14,70
• RU-9.NW80H/48	COARSE	1 carton de 48 patins*	581,00
• RU-9.NW80M/48	MEDIUM	1 carton de 48 patins*	581,00



Ø 130-145 mm

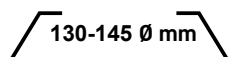

Réf.	Description	Unité	€
• RU-9.NW130H	COARSE	1 emballage de 1 patin	20,60
• RU-9.NW130M	MIDDELGROF	1 emballage de 1 patin	20,60
• RU-9.NW130H/48	COARSE	1 carton de 48 patins*	826,00
• RU-9.NW130M/48	MIDDELGROF	1 carton de 48 patins*	826,00



Ø 160-170 mm

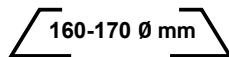

Réf.	Description	Unité	€
• RU-9.NW160H	COARSE	1 emballage de 1 patin	26,60
• RU-9.NW160M	MEDIUM	1 emballage de 1 patin	26,60
• RU-9.NW160H/48	COARSE	1 carton de 48 patins*	963,00
• RU-9.NW160M/48	MEDIUM	1 carton de 48 patins*	963,00



ANNONCE IMPORTANTE

TOUS LES PATINS SONT EMBALLÉS SÉPARÉMENT DANS UN EMBALLAGE SOLIDE ÉCOLOGIQUE
* 48 PATINS DE POLISSAGE MOUSSE (EMBALLÉ SÉPARÉMENT) DANS 1 CONTENEUR EN VRAC

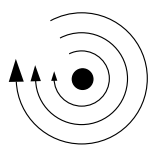

ROTATIF

Ø 80 mm

80 Ø mm

Réf.	Description	Unité	€
● RU-9.BR90H	COARSE	1 emballage de 1 mousse	7,80
● RU-9.BR90M	FINE	1 emballage de 1 mousse	7,80
○ RU-9.BR90S	ULTRAFINE	1 emballage de 1 mousse	7,80
● RU-9.BR90H/48	COARSE	1 carton de 48 mousses*	264,00
● RU-9.BR90M/48	FINE	1 carton de 48 mousses*	264,00
○ RU-9.BR90S/48	ULTRAFINE	1 carton de 48 mousses*	264,00

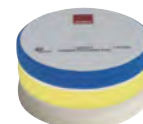

Ø 135 mm

135 Ø mm

Réf.	Description	Unité	€
● RU-9.BR150H	COARSE	1 emballage de 1 moussed	11,70
● RU-9.BR150M	FINE	1 emballage de 1 mousse	11,70
○ RU-9.BR150S	ULTRAFINE	1 emballage de 1 mousse	11,70
● RU-9.BR150H/48	COARSE	1 carton de 48 mousses*	346,50
● RU-9.BR150M/48	FINE	1 carton de 48 mousses*	346,50
○ RU-9.BR150S/48	ULTRAFINE	1 carton de 48 mousses*	346,50

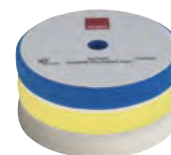

Ø 160 mm

160 Ø mm

Réf.	Description	Unité	€
● RU-9.BR180H	COARSE	1 emballage de 1 mousse	12,75
● RU-9.BR180M	FINE	1 emballage de 1 mousse	12,75
○ RU-9.BR180S	ULTRAFINE	1 emballage de 1 mousse	12,75
● RU-9.BR180H/48	COARSE	1 carton de 48 mousses*	406,50
● RU-9.BR180M/48	FINE	1 carton de 48 mousses*	406,50
○ RU-9.BR180S/48	ULTRAFINE	1 carton de 48 mousses*	406,50

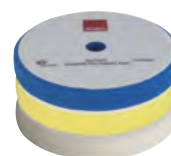

Ø 180 mm

180 Ø mm

Réf.	Description	Unité	€
● RU-9.BR200H	COARSE	1 emballage de 1 mousse	14,40
● RU-9.BR200M	FINE	1 emballage de 1 mousse	14,40
○ RU-9.BR200S	ULTRAFINE	1 emballage de 1 mousse	14,40
● RU-9.BR200H/48	COARSE	1 carton de 48 mousses*	423,50
● RU-9.BR200M/48	FINE	1 carton de 48 mousses*	423,50
○ RU-9.BR200S/48	ULTRAFINE	1 carton de 48 mousses*	423,50

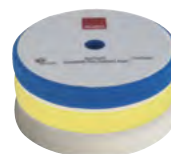

ANNONCE IMPORTANTE

TOUS LES PATINS SONT EMBALLÉS SÉPARÉMENT DANS UN EMBALLAGE EN ALUMINIUM DURABLE
* 48 PATINS DE POLISSAGE MOUSSE (EMBALLÉ SÉPARÉMENT) DANS 1 CONTENEUR EN VRAC

PATINS DE POLISSAGE EN MOUSSE GAUFRÉ

Pour polisseuses rotative

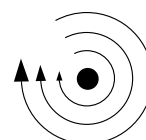

ROTATIF

Ø 85 - 90 mm

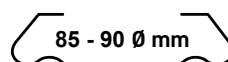

Réf.	Description	Unité	€
• RU-9.WF90H	COARSE	1 emballage de 1 patin	7,80
• RU-9.WF90M	FINE	1 emballage de 1 patin	7,80
○ RU-9.WF90S	ULTRAFINE	1 emballage de 1 patin	7,80
• RU-9.WF90H/48	COARSE	1 carton de 48 patins*	264,00
• RU-9.WF90M/48	FINE	1 carton de 48 patins*	264,00
○ RU-9.WF90S/48	ULTRAFINE	1 carton de 48 patins*	264,00



Ø 130 - 140 mm

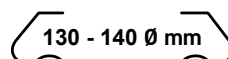

Réf.	Description	Unité	€
• RU-9.WF150H	COARSE	1 emballage de 1 patin	11,70
• RU-9.WF150M	FINE	1 emballage de 1 patin	11,70
○ RU-9.WF150S	ULTRAFINE	1 emballage de 1 patin	11,70



Ø 155 - 165 mm

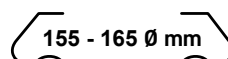

Réf.	Description	Unité	€
• RU-9.WF180H	COARSE	1 emballage de 1 patin	12,75
• RU-9.WF180M	FINE	1 emballage de 1 patin	12,75
○ RU-9.WF180S	ULTRAFINE	1 emballage de 1 patin	12,75



Ø 170 - 180 mm

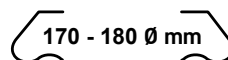

Réf.	Description	Unité	€
• RU-9.WF200H	COARSE	1 emballage de 1 patin	14,40
• RU-9.WF200M	FINE	1 emballage de 1 patin	14,40
○ RU-9.WF200S	ULTRAFINE	1 emballage de 1 patin	14,40



ANNONCE IMPORTANTE

TOUS LES PATINS SONT EMBALLÉS SÉPARÉMENT DANS UN EMBALLAGE SOLIDE TRANSPARENT ÉCOLOGIQUE AVEC PROTECTION UV

* 48 PATINS DE POLISSAGE MOUSSE (EMBALLÉ SÉPARÉMENT) DANS 1 CONTENEUR EN VRAC



POUR PATINS D'APPUI Ø125mm

Réf.	Description	Unité	€
• RU-9.BL180H	COARSE	1 emballage de 1 patin	20,70
• RU-9.BL180H/48	COARSE	1 carton de 48 patins*	689,00

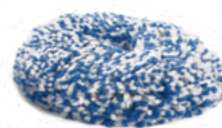

POUR PATINS D'APPUI Ø150mm

Réf.	Description	Unité	€
• RU-9.BL200H	COARSE	1 emballage de 1 patin	23,65
• RU-9.BL200H/48	COARSE	1 carton de 48 patins*	782,00

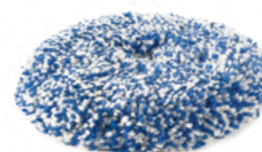

POUR PATINS D'APPUI Ø165mm

Réf.	Description	Unité	€
• RU-9.BL230H	COARSE	1 emballage de 1 patin	27,75
• RU-9.BL230H/48	COARSE	1 carton de 48 patins*	927,00

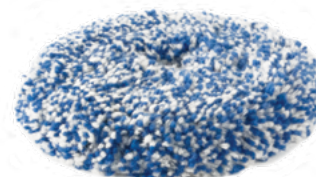

ANNONCE IMPORTANTE

TOUS LES PATINS SONT EMBALLÉS SÉPARÉMENT DANS UN EMBALLAGE SOLIDE TRANSPARENT ÉCOLOGIQUE AVEC PROTECTION UV

* 48 PATINS DE POLISSAGE MOUSSE (EMBALLÉ SÉPARÉMENT) DANS 1 CONTENEUR EN VRAC



ROTATIF

POUR PATINS D'APPUI Ø75mm

Réf.	Description	Unité	€
• RU-9.BL80F	CUT&FINISH	1 emballage de 1 patin	18,20



POUR PATINS D'APPUI Ø125mm

Réf.	Description	Unité	€
• RU-9.BL150F	CUT&FINISH	1 emballage de 1 patin	25,45
• RU-9.BL150F/48	CUT&FINISH	1 carton de 48 patins*	902,00



POUR PATINS D'APPUI Ø150mm

Réf.	Description	Unité	€
• RU-9.BL180F	CUT&FINISH	1 emballage de 1 patin	27,75



POUR PATINS D'APPUI Ø165mm

Réf.	Description	Unité	€
• RU-9.BL200F	CUT&FINISH	1 emballage de 1 patin	32,45



ANNONCE IMPORTANTE

TOUS LES PATINS SONT EMBALLÉS SÉPARÉMENT DANS UN EMBALLAGE TRANSPARENT ET ROBUSTE AVEC PROTECTION UV

* 48 PATINS DE POLISSAGE MOUSSE (EMBALLÉ SÉPARÉMENT) DANS 1 CONTENEUR EN VRAC



PATINS EN LAINE ROTARY FLAT

- Les patins en laine ROTARY FLAT sont conçus pour des applications de coupe dans les secteurs industriel, nautique et automobile, avec une surface plate sans base en mousse pour une efficacité maximale.
- Ils offrent une capacité de coupe intermédiaire entre les patins Twisted Wool et Cut & Finish, et se combinent parfaitement avec les composés abrasifs XC-2, MARINE et Rotary Coarse.
- Fabriqués en laine 100 % naturelle avec des fibres de 25 mm, ils sont soumis à un processus rigoureux de tannage et de dégraissage pour garantir durabilité et haute performance.

POUR PATINS D'APPUI Ø80mm

Réf.	Description	Unité	€
• RU-9.IL80H	COARSE	1 emballage de 12 patins*	7,55



POUR PATINS D'APPUI Ø160mm

Réf.	Description	Unité	€
• RU-9.IL160H	COARSE	1 emballage de 2 patins*	16,70



POUR PATINS D'APPUI Ø180mm

Réf.	Description	Unité	€
• RU-9.IL180H	COARSE	1 emballage de 2 patins*	19,15



ANNONCE IMPORTANTE

TOUS LES PATINS SONT EMBALLÉS SÉPARÉMENT DANS UN EMBALLAGE TRANSPARENT ET ROBUSTE AVEC PROTECTION UV

* - RU-9.IL80H CONDITIONNÉ EN PAQUET DE 12 PATINS

- RU-9.IL160H ET RU-9.IL180H CONDITIONNÉS DANS UN PACK DE 2 PATINS

TAMPONS DE POLISSAGE DOUBLE FACE AVEC LA TECHNOLOGIE SMARTFIX®

NOUVEAU



Les tampons de polissage double face SMARTFIX sont conçus pour le polissage rotatif professionnel avec une efficacité maximale. Au-delà de la surface à motifs ondulés double face, l'innovation réside dans le connecteur SMARTFIX: fixez ou retirez le tampon en un seul geste ; sans rotation, sans filetage, sans outils. Les mousses sont spécialement conçues pour SMARTFIX : une formulation plus élastique et résistante qui soutient la masse supplémentaire d'un tampon double face tout en conservant confort et contrôle. Le nouveau motif ondulé améliore la circulation de l'air, gère la chaleur et réduit la friction pour une expérience de polissage plus fluide.

Ø 180 mm

180 Ø mm

Réf.	Description	Unité	€
• RU-9.DSW180HH	LAINÉ	1 emballage de 1 patin	42,50
• RU-9.DSF180HH	COARSE	1 emballage de 1 mousse	36,00
• RU-9.DSF180MM	FINE	1 emballage de 1 mousse	36,00
○ RU-9.DSF180SS	ULTRAFINE	1 emballage de 1 mousse	36,00

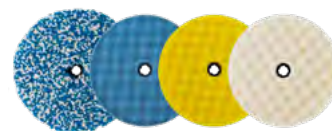

Le système RUPES SMARTFIX est une solution rapide et sans outils pour le montage des éponges rotatives à double face. Au lieu d'utiliser des filetages, l'éponge se place simplement sur la plaque dédiée SMARTFIX et se verrouille avec un clic mécanique sécurisé. Ce système innovant élimine le risque de filetages endommagés ou de serrages excessifs, tout en garantissant une connexion stable et fiable même dans les polissages les plus exigeants.

Réf.	Description	€
RU-992.100	M14	19,50
RU-992.101	5/8"	19,50

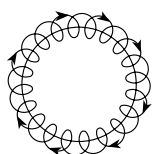

ORBITALES

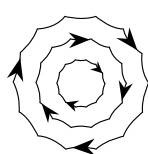

À ENGRENAGES

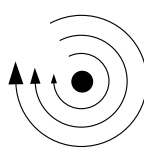

ROTATIF



XTRA CUT COMPOUND - XC-2

Produit professionnel. Universellement compatible avec tous les types de polisseuses.

- Spécialement développé pour une élimination rapide des défauts sur tous les types de peinture.
- Peut être utilisé comme première étape après le processus de ponçage ou pour éliminer les taches tenaces et d'autres contaminants.

Réf.	Description	Contenu	Unité	€
RU-9.XC2/1KG	XC-2 XTRA CUT COMPOUND	1000 ml	1 flacon	50,40
RU-9.XC2/4.5KG	XC-2 XTRA CUT COMPOUND	5 L	1 réservoir	223,00

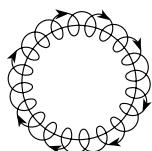

ORBITALES

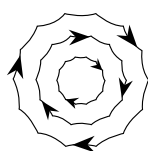

À ENGRENAGES



D-A COARSE

Produit professionnel. Recommandé pour polisseuses à Double Action.

- Élimination rapide des défauts avec une extrême facilité d'utilisation sur tous les types de peinture.
- Formule contenant des lubrifiants spéciaux pour assurer des cycles de polissage plus longs.
- Moins de poussière de polissage et de résidus faciles à enlever.

Réf.	Description	Contenu	Unité	€
• RU-9.DACOARSE250	COARSE	250 ml	1 flacon	18,95
• RU-9.DACOARSE	COARSE	1000 ml	1 flacon	58,80



D-A FINE

Produit professionnel. Recommandé pour polisseuses à Double Action.

- Nouvelle technologie micro - abrasive pour une meilleure capacité de coupe.
- Facile à enlever, minimisant les marques sur les peintures douces ou délicates.
- À utiliser comme 2ème étape de polissage après la pâte D-A COARSE.

Réf.	Description	Contenu	Unité	€
• RU-9.DAFINE250	FINE	250 ml	1 flacon	18,95
• RU-9.DAFINE	FINE	1000 ml	1 flacon	50,40

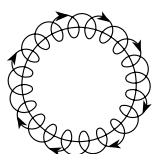

ORBITALES

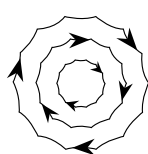

À ENGRENAGES

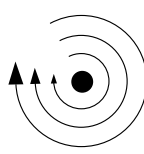

ROTATIF



D-A ULTRA-FINE

Pâte à polir universelle ultra-fine.

- Le polish D-A ULTRA-FINE offre une clarté et une réflexion exceptionnelles.
- Idéal pour les peintures mates ou foncées, facile à essuyer.
- Utilisation sans danger dans les ateliers de peinture automobile pour une finition impeccable et ultra-fine.

Réf.	Description	Contenu	Unité	€
RU-9.DAULTRAFINE250	Uno Pure	250 ml	1 flacon	15,50
RU-9.DAULTRAFIN	Uno Pure	1000 ml	1 flacon	40,25



UNO PROTECT

Un composé tout-en-un: agent de polissage et de protection.

- Supprime les imperfections légères à modérées en un seul passage.
- Polit la surface, en lui conférant des niveaux élevés de brillance et de profondeur de couleur.
- Offre une protection longue durée, jusqu'à 90 jours, grâce à un mélange de cires de haute qualité.

Réf.	Description	Contenu	Unité	€
RU-9.PROTECT250	Uno Protect	250 ml	1 flacon	16,00
RU-9.PROTECT	Uno Protect	1000 ml	1 flacon	42,00



UNO ADVANCED

Pâte de protection et de maintenance avancée..

- Technologie micro-abrasive de haute technicité fusionnée avec une nanoprotection de pointe.
- Elle peut éliminer les imperfections mineures tout en créant une couche de protection durable qui dure jusqu'à 12 mois

Réf.	Description	Contenu	Unité	€
RU-9.ADVANCED250	Uno Advanced	250 ml	1 flacon	18,90
RU-9.ADVANCED	Uno Advanced	1000 ml	1 flacon	59,85

MARINE



COMPOSÉS DE POLISSAGE MARINE

Les solutions de finition pour surfaces marines de RUPES sont conçues pour offrir des résultats optimaux en matière d'entretien et de restauration marine. RUPES propose une gamme complète et polyvalente de solutions de ponçage, de polissage et de finition, spécifiquement développées pour garantir des performances exceptionnelles sur une large variété d'applications.

Qu'il s'agisse d'un ponçage intensif des moules ou de l'obtention d'une finition parfaite du gelcoat, les produits RUPES sont conçus pour traiter des projets de toute envergure avec précision et efficacité. Grâce à des technologies avancées et des conceptions innovantes, chaque étape de la préparation et de la finition des surfaces répond aux normes les plus élevées en termes de qualité et de performance.

En optimisant les processus et en réduisant le nombre d'étapes nécessaires, les composés RUPES MARINE permettent d'accroître l'efficacité tout en garantissant des finitions de haute qualité et une durabilité optimale. Ces solutions innovantes aident les professionnels à gagner du temps et à réduire leurs efforts, tout en assurant des résultats exceptionnels sur chaque projet.

Réf.	Description	Contenu	Unité	€
RU-9.XC100/1KG	Extra Cut Compound	1000 ml	1 flacon	49,50
RU-9.XC300/1KG	Fast Cut Compound	1000 ml	1 flacon	51,70
RU-9.XF500	Fine Polish	1000 ml	1 flacon	48,40
RU-9.XF600	Ultra Fine Polish	1000 ml	1 flacon	48,40
RU-9.XP700	Nano Protection	1000 ml	1 flacon	47,30
RU-9.XP900	Polymer Sealant	1000 ml	1 flacon	47,30

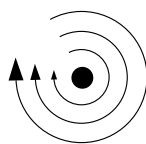

ROTATIF



ROTARY COARSE

Composés de polissage pour les polisseuses rotative.

- Convient à tous les types de peinture automobile.

Réf.	Description	Contenu	Unité	€
• RU-9.BRCOARSE250	COARSE	250ml	1 flacon	13,65
• RU-9.BRCOARSE	COARSE	1000ml	1 flacon	42,00
• RU-9.BRCOARSE5L	COARSE	5L	1 réservoir	191,50



ROTARY FINE

Composés de polissage pour les polisseuses rotative.

- Convient à tous les types de peinture automobile.

Réf.	Description	Contenu	Unité	€
• RU-9.BRFINE250	FINE	250ml	1 flacon	12,95
• RU-9.BRFINE	FINE	1000ml	1 flacon	35,20



REVEAL LITE

Formulé pour la préparation et le nettoyage des surfaces.

- Produit de préparation de surface et de nettoyage optimisé, spécifiquement formulé pour éliminer les résidus, cires, revêtements et autres contaminants laissés sur les surfaces avant ou après le polissage.

Réf.	Description	Contenu	Unité	€
RU-9.REVEALM750	Reveal Lite	750 ml	1 flacon	18,80
RU-9.REVEALM5L	Reveal Lite	5 L	1 réservoir	64,60



REVEAL STRONG

Formulé pour la préparation et le nettoyage des surfaces.

- Formulé pour éliminer les résidus les plus tenaces, mastics, adhésifs, résidus huileux; REVEAL STRONG montre le véritable état de la surface à polir, en éliminant tout ce qui peut masquer les défauts.

Réf.	Description	Contenu	Unité	€
RU-9.REVEALH750	Reveal Strong	750 ml	1 flacon	25,55
RU-9.REVEALH5L	Reveal Strong	5 L	1 réservoir	97,15

NOUVEAU

BLOC DE DÉNIBBAGE EN CÉRAMIQUE

Le nouveau bloc de dénibbing en céramique RUPES est spécialement conçu pour un dénibbing efficace et plus sûr, en éliminant les gouttes de peinture, les coulures, les affaissements et la saleté adhérente des surfaces lisses. Le bloc est fabriqué en céramique, ce qui garantit une longue durée de vie et des résultats constants. Ce bloc usiné avec précision est façonné de manière à pouvoir éliminer rapidement et en toute sécurité les imperfections de la couche de peinture.



Réf.	Description	Unité	€
RU-9.CBD2525	Bloc de dénibbage	1 bloc	50,40

NOUVEAU

DISQUES DE DÉSENCOMBREMENT ADHÉSIFS MICROFINISH

Les disques de dénibrage adhésifs MICROFINISH de RUPES sont une solution abrasive de pointe conçue spécifiquement pour le dénibrage de précision et l'affinage de surface ultrafin sur les finitions peintes. Grâce à la technologie avancée du support de film micro-abrasif et au motif distinctif en forme de marguerite, ce disque est parfait pour éliminer les défauts mineurs de la peinture, réduire visiblement les taches de brume localisées (effet de pièce) et assurer un ponçage lisse et contrôlé.



Réf.	Description	Unité	€
RU-9.45DF2000	Disque de dénibrage P2000 Ø 35mm	100	44,10
RU-9.45DF3000	Disque de dénibrage P3000 Ø 35mm	100	44,10

SYSTÈMES D'EXTRACTION DE POUSSIÈRE *UNITÉS MOBILES*

RU-S230L / RU-S230EL

Aspirateurs professionnels 30L

630,00€ / 752,00€



Compatible avec la boîte systainer
* Livraison hors la boîte systainer

RU-S230PL / RU-S230EPL

Aspirateurs professionnels 30L

728,00€ / 849,00€



Comprend:

- Tuyau antistatique Ø29mm - 5m (réf. RU-9.1264/5/AS)
- Sac à poussières (réf. RU-130.1108/5 colis de 5 pièces)
- Manchon rotatif (réf. RU-040.1108)
- Raccord de tuyau en caoutchouc fileté (réf. RU-663.55) x2

DONNÉES TECHNIQUES		RU-S230L	RU-S230EL
Puissance	W	1x1200	1x1200
Poids	kg	10,5	10,5
Prise de courant maxi	W	1x2400	1x2400
Vide	mm/H ₂ O	2000	2000
Bruit	dB(A)	70	70
Capacité conteneur	L	30	30
Débit d'air	L/min	3400	3400
Convient pour la classe de poussière		L	L
Surface de filtration	m ²	1	1
Outils	n°	1	1
Prise outils électrique	n°	1	1
Nettoyage automatique du filtre		-	•
Diamètre raccord aspiration	mm	50	50
Capteur de liquides		-	•
Filtre		Polyester	Polyester



Comprend:

- Sac à poussières (réf. RU-130.1108/5 colis de 5 pièces)
- Manchon rotatif (réf. RU-040.1108)

DONNÉES TECHNIQUES		RU-S230PL	RU-S230EPL
Puissance	W	1x1200	1x1200
Poids	kg	10,5	10,5
Prise de courant maxi	W	1x2400	1x2400
Vide	mm/H ₂ O	2000	2000
Bruit	dB(A)	70	70
Capacité conteneur	L	30	30
Débit d'air	L/min	3400	3400
Convient pour la classe de poussière		L	L
Surface de filtration	m ²	1	1
Outils	n°	1	1
Prise outils électrique	n°	1	1
Outils raccord rapide air	n°	1	1
Pression de travail	bar	6	6
Cap. maxi air comp.	L/min.	1450	1450
Nettoyage automatique du filtre		-	•
Diamètre raccord aspiration	mm	50	50
Capteur de liquides		-	•
Filtre		Papier	Papier

SYSTÈMES D'EXTRACTION DE POUSSIÈRE *UNITÉS MOBILES*

RU-S245L / S245EL

Aspirateurs professionnels 45L

728,00€ / 849,00€



Compatible avec la
boîte systainer
* Livraison hors la
boîte systainer

RU-S245PL / RU-S245EPL

Aspirateurs professionnels 45L

814,00€ / 936,00€



Comprend:

- Tuyau antistatique Ø29mm - 5m (réf. RU-9.1264/5/AS)
- Poignée de transport (réf RU-157.1108)
- Sac à poussières (réf. RU-130.1108/5 colis de 5 pièces)
- Manchon rotatif (réf. RU-040.1108)
- Raccord de tuyau en caoutchouc fileté (réf. RU-663.55) x2

DONNÉES TECHNIQUES		RU-S245L	RU-S245EL
Puissance	W	1x1200	1x1200
Poids	kg	13,5	13,5
Prise de courant maxi	W	1x2400	1x2400
Vide	mm/H ₂ O	2000	2000
Bruit	dB(A)	67	67
Capacité conteneur	L	45	45
Débit d'air	L/min	3400	3400
Convient pour la classe de poussière		L	L
Surface de filtration	m ²	1	1
Outils	n°	1	1
Prise outils électrique	n°	1	1
Nettoyage automatique du filtre		-	•
Diamètre raccord aspiration	mm	50	50
Capteur de liquides		-	•
Filtre		Polyester	Polyester



Comprend:

- Poignée de transport (réf RU-157.1108)
- Sac à poussières (réf. RU-130.1108/5 colis de 5 pièces)
- Raccord à 2 voies complet avec 1 vanne à clapet (réf. RU-68.092/X)

DONNÉES TECHNIQUES		RU-S245PL	RU-S245EPL
Puissance	W	1x1200	1x1200
Poids	kg	13,5	13,5
Prise de courant maxi	W	1x2400	1x2400
Vide	mm/H ₂ O	2000	2000
Bruit	dB(A)	67	67
Capacité conteneur	L	45	45
Débit d'air	L/min	3400	3400
Convient pour la classe de poussière		L	L
Surface de filtration	m ²	1	1
Outils	n°	2	2
Prise outils électrique	n°	1	1
Outils raccord rapide air	n°	2	2
Pression de travail	bar	6	6
Cap. maxi air comp.	L/min.	1450	1450
Nettoyage automatique du filtre		-	•
Diamètre raccord aspiration	mm	50	50
Capteur de liquides		-	•
Filtre		Papier	Papier

SYSTÈMES D'EXTRACTION DE POUSSIÈRE *UNITÉS MOBILES*

RU-KS300EP / RU-KS300EPH

Aspirateur mobiles avec station de travail

RU-KS300EP 2.295,00€

RU-KS300EPH 2.444,00€

Station de travail

(non inclus avec le KS300EP(H))

réf. RU-161.1106/C 525,00€



DONNÉES TECHNIQUES		RU-KS300EP	RU-KS300EPH
Puissance	W	1200	1200
Prise de courant maxi	W	2x1000	2x1000
Possibilités de connexion	W	2x800 1x1600	2x800 1x1600
Vide	mm/H ₂ O	2000	2000
Surface de filtration	m ²	2	2+2
Convient pour la classe de poussière		M	M
Capacité conteneur	L	65	65
Bruit	dB(A)	68 ±2	68 ±2
Outils	n°	2	2
Prise outils pneumatiques	n°	2	2
Prise outils électrique	n°	2	2
Diamètre raccord aspiration	mm	50	50
Débit maxi d'air comprimé	L/min	1450	1450
Poids	kg	33	33



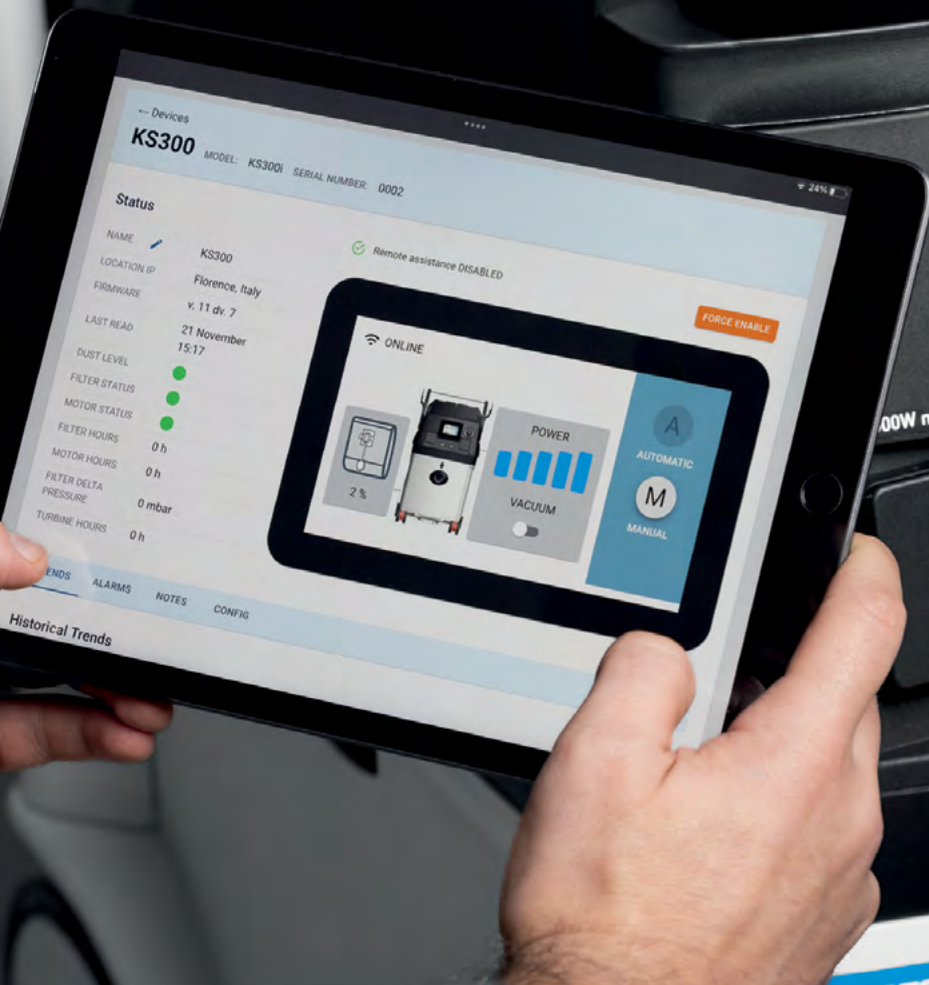

Assistance technique directe



Assistance technique mondiale



Surveillance des performances en temps réel



Documents techniques numériques



Rubrique informations techniques

RU-KS300ECS / RU-KS300ECHS

Aspirateur mobile connecté

4.388,00€ / prix sur demande

INDUSTRY 4.0



Le aspirateur professionnel **KS300 4.0**, disponible sans (RU-KS300ECS) et avec filtre Hepa (RU-KS300ECHS), est équipé d'un moteur sans balais et écran tactile avec dashboard qui vous permet de surveiller à distance le fonctionnement, l'alimentation et l'état du filtre. Vous pouvez également l'utiliser pour planifier des interventions de maintenance.

De plus, cet aspirateur peut être connecté au Wi-Fi pour surveiller son fonctionnement et ses processus. Le portail cloud innovant vous fait gagner du temps, réduit le gaspillage et améliore l'efficacité.

DONNÉES TECHNIQUES		RU-KS300ECS	RU-KS300ECHS
Puissance	W	1100	1100
Prise de courant maxi	W	1x1100	1x1100
Possibilités de connexion	W	2x800 1x1600	2x800 1x1600
Vide	mm/H ₂ O	2000	2000
Surface de filtration	m ²	2	2+2
Convient pour la classe de poussière		M	M
Capacité conteneur	L	65	65
Bruit	dB(A)	68 ±2	68 ±2
Outils	n°	2	2
Prise outils pneumatiques	n°	2	2
Prise outils électrique	n°	2	2
Diamètre raccord aspiration	mm	50	50
Débit maxi d'air comprimé	L/min	1450	1450
Poids	kg	33	33
Taille de l'écran numérique	mm	110	110



SYSTÈMES D'EXTRACTION DE POUSSIÈRE *UNITÉS MOBILES*

RU-KS300EPS / RU-KS300EPHS

Aspirateur mobile connecté

3.549,00€ / prix sur demande

INDUSTRY 4.0



Aspirateur professionnel avec moteur à double brosse de 1200 W chacun disponible sans (RU-KS300EPS) et avec filtre Hepa (RU-KS300EPHS). Activation simultanée du moteur possible, peut prendre en charge jusqu'à deux outils pneumatiques et/ou électriques simultanément. Équipé d'un écran tactile avec dashboard qui vous permet de surveiller à distance le fonctionnement, l'alimentation et l'état du filtre. Vous pouvez également l'utiliser pour planifier des interventions de maintenance. De plus, cet aspirateur peut être connecté au Wi-Fi pour surveiller son fonctionnement et ses processus. Le portail cloud innovant vous fait gagner du temps, réduit le gaspillage et améliore l'efficacité.

DONNÉES TECHNIQUES		RU-KS300EPS	RU-KS300EPHS
Puissance	W	1100	1100
Prise de courant maxi	W	2x1200	2x1200
Possibilités de connexion	W	2x800 1x1600	2x800 1x1600
Vide	mm/H ₂ O	2000	2000
Surface de filtration	m ²	2	2+2
Convient pour la classe de poussière		M	M
Capacité conteneur	L	65	65
Bruit	dB(A)	68 ±2	68 ±2
Outils	n°	2	2
Prise outils pneumatiques	n°	2	2
Prise outils électrique	n°	2	2
Diamètre raccord aspiration	mm	50	50
Débit maxi d'air comprimé	L/min	1450	1450
Poids	kg	33	33
Taille de l'écran numérique	mm	110	110



SYSTÈMES D'EXTRACTION DE POUSSIÈRE *TURBINES*

RU-HE201 / RU-HE501 / RU-HE901

Aspirateur avec pompe simple

7.875,00€ / 9.654,00€ / 12.734,00€



Aspirateurs centraux pour extraire les micro-poussières générées lors du ponçage et autres opérations, avec nettoyage automatique du filtre par système Rotor Jet.

DONNÉES TECHNIQUES		RU-HE201	RU-HE501	RU-HE901
Pompe à canal latéral		•	•	•
Alimentation électrique	V	380	380	380
Puissance	W	2200	3000	5500
Poids	kg	130	135	170
Vide	mm/H ₂ O	2900	2900	2900
Bruit	dB(A)	65	65	70
Capacité conteneur	L	50	50	50
Débit maxi d'air comprimé	m ³ /h	320	390	550
Surface de filtration	m ²	4	4	8
Outils	n°	2	3	5
Pression de travail	bar	6	6	6
Nettoyage automatique du filtre		•	•	•
Nettoyage manuel du filtre		•	•	•
Écran multifonctionnel		-	•	•
Buse d'aspiration ID	mm	75	75	75
Dimensions (hxlxp)	cm	138x98x55	138x98x55	138x98x55

Comprend:

- **Sac à poussières fleece** (réf. RU-121.500/3 colis de 3 pièces)
- **Régulateur de pression d'air** (réf. RU-9GP01002)



SYSTÈMES D'EXTRACTION DE POUSSIÈRE *TURBINES*

RU-HE501i / RU-HE901i / RU-HE1301i

Système de turbine et d'inverseur

12.844,00€ / 16.165,00€ / 19.751,00€



Solution idéale pour les systèmes d'aspiration centraux qui nécessitent une performance d'aspiration et une efficacité énergétique maximales.

DONNÉES TECHNIQUES		RU-HE501i	RU-HE901i	RU-HE1301i
Pompe à canal latéral		•	•	•
Alimentation électrique	V	380	380	380
Puissance	W	3000	5500	7500
Poids	kg	140	200	230
Vide	mm/H ₂ O	2900	2900	2900
Bruit	dB(A)	68	73	75
Capacité conteneur	L	50	50	50
Débit maxi d'air comprimé	m ³ /h	420	600	750
Surface de filtration	m ²	4	8	8
Outils	n°	4	6	8
Pression de travail	bar	6	6	6
Nettoyage automatique du filtre		•	•	•
Nettoyage manuel du filtre		•	•	•
Écran multifonctionnel		•	•	•
Économie d'énergie		Inverter	Inverter	Inverter
Buse d'aspiration ID	mm	75	75	75
Dimensions (hxlxp)	cm	138x98x55	138x136x55	138x136x55

RU-HE501i / RU-HE901i / RU-HE1301i

Système de turbine et d'inverseur

27.881,00€ / prix sur demande / prix sur demande

TURBINES AVEC SYSTÈME INVERTER

Le système inverseur est la solution idéale pour systèmes d'extraction centralisés qui fournissent un maximum nécessitent des performances d'extraction et une efficacité énergétique.



PUISSANCE MAX.

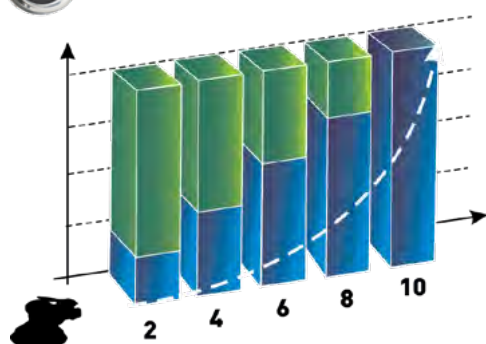

NOMBRE D'OUTILS

DONNÉES TECHNIQUES		RU-HE1801i	RU-HE1901i	RU-HE2001i
Pompe à canal latéral		•	•	•
Alimentation électrique	V	380	380	380
Puissance	W	15000	11000	15000
Poids	kg	270	290	385
Vide	mm/H ₂ O	3500	3200	3500
Bruit	dB(A)	80	80	80
Capacité conteneur	L	50	50	50
Débit maxi d'air comprimé	m ³ /h	1000	1100	1300
Surface de filtration	m ²	8	10	10
Outils	n°	12	14	16
Pression de travail	bar	6	6	6
Nettoyage automatique du filtre		•	•	•
Nettoyage manuel du filtre		•	•	•
Écran multifonctionnel		•	•	•
Économie d'énergie		Inverter	Inverter	Inverter
Buse d'aspiration ID	mm	75	100	100
Dimensions (hxlxp)	cm	138x136x55	138x136x80	138x136x80

Comprend:

- Sac à poussières fleece (réf. RU-121.500/3 colis de 3 pièces)
- Régulateur de pression d'air (réf. RU-9GP01002)

Pour turbines HE1901i - HE2001i

- Silencieux de turbine (réf. RU-GT03119/C)

RU-KR2AS

Turbine mobile 1,5 kW - 2 ch avec poste de travail et armoires intégrés

prix sur demande



INDUSTRY 4.0

Turbine de poste de travail mobile d'une puissance de 1,5 kW et système de nettoyage automatique du filtre. Flexible, compact et prêt à l'emploi (pas d'installation).

DONNÉES TECHNIQUES		RU-KR2AS
Pompe à canal latéral		•
Alimentation électrique	V	230
Puissance	W	1500
Poids	kg	115
Vide	mm/H ₂ O	2400
Bruit	dB(A)	65
Capacité conteneur	L	23
Débit maxi d'air comprimé	m ³ /h	250
Surface de filtration	m ²	1
Outils	n°	2
Pression de travail	bar	6
Taille de l'écran numérique	mm	110
Buse d'aspiration ID	mm	50
Dimensions (hxlxp)	cm	136x98x62
Nettoyage automatique du filtre		•
Nettoyage manuel du filtre		•
Section commande moteur		•
Section de contrôle du filtre		•
Section d'informations techniques		•
Diagnostic à distance		•
Télécommande		•
Connexion Wi-Fi		•



Accessoire de KR2AS

Filtre HEPA

réf. RU-106.1613



RU-HE201S / RU-HE501S / RU-HE901S

Aspirateur avec pompe simple, avec gestion à distance

INDUSTRY 4.0

prix sur demande / prix sur demande / prix sur demande



Aspirateurs centraux pour extraire les micro-poussières générées lors du ponçage et autres opérations, avec nettoyage automatique du filtre par système Rotor Jet.

DONNÉES TECHNIQUES		RU-HE201S	RU-HE501S	RU-HE901S
Pompe à canal latéral		•	•	•
Alimentation électrique	V	380	380	380
Puissance	W	2200	3000	5500
Poids	kg	130	135	170
Vide	mm/H ₂ O	2900	2900	2900
Bruit	dB(A)	65	65	70
Capacité conteneur	L	50	50	50
Débit maxi d'air comprimé	m ³ /h	320	390	550
Surface de filtration	m ²	4	4	8
Outils	n°	2	3	5
Pression de travail	bar	6	6	6
Écran multifonctionnel	mm	110	110	110
Buse d'aspiration ID	mm	75	75	75
Dimensions (hxlxp)	cm	138x98x55	138x98x55	138x98x55
Nettoyage automatique du filtre		•	•	•
Nettoyage manuel du filtre		•	•	•
Section commande moteur		•	•	•
Section de contrôle du filtre		•	•	•
Section d'informations techniques		•	•	•
Diagnostic à distance		•	•	•
Télécommande		•	•	•
Connexion Wi-Fi		•	•	•

Comprend:

- **Sac à poussières fleece** (réf. RU-121.500/3 colis de 3 pièces)
- **Régulateur de pression d'air** (réf. RU-9GP01002)

La technologie Industrie 4.0, avec des capteurs intelligents interconnectés et une gestion à distance, permet un contrôle avancé des éoliennes par écran tactile. Ce système permet à nos techniciens de surveiller et de contrôler les unités dans le monde entier en temps réel, d'optimiser les performances et de planifier la maintenance à distance.



RU-HE501iS / RU-HE901iS / RU-HE1301iS

Système de turbine et d'inverseur, avec gestion à distance

INDUSTRY 4.0

prix sur demande / 17.250,00€ / prix sur demande



Solution idéale pour les systèmes d'aspiration centraux qui nécessitent une performance d'aspiration et une efficacité énergétique maximales.

DONNÉES TECHNIQUES		RU-HE501iS	RU-HE901iS	RU-HE1301iS
Pompe à canal latéral		•	•	•
Alimentation électrique	V	380	380	380
Puissance	W	3000	5500	7500
Poids	kg	140	200	230
Vide	mm/H ₂ O	2900	2900	2900
Bruit	dB(A)	68	73	75
Capacité conteneur	L	50	50	50
Débit maxi d'air comprimé	m ³ /h	420	600	750
Surface de filtration	m ²	4	8	8
Outils	n°	4	6	8
Pression de travail	bar	6	6	6
Écran multifonctionnel	mm	110	110	110
Buse d'aspiration ID	mm	75	75	75
Dimensions (hxlxp)	cm	138x98x55	138x136x55	138x136x55
Nettoyage automatique du filtre		•	•	•
Nettoyage manuel du filtre		•	•	•
Section commande moteur		•	•	•
Section de contrôle du filtre		•	•	•
Section d'informations techniques		•	•	•
Diagnostic à distance		•	•	•
Télécommande		•	•	•
Connexion Wi-Fi		•	•	•

Comprend:

- Sac à poussières fleece (réf. RU-121.500/3 colis de 3 pièces)
- Régulateur de pression d'air (réf. RU-9GP01002)

La technologie Industrie 4.0, avec des capteurs intelligents interconnectés et une gestion à distance, permet un contrôle avancé des éoliennes par écran tactile. Ce système permet à nos techniciens de surveiller et de contrôler les unités dans le monde entier en temps réel, d'optimiser les performances et de planifier la maintenance à distance.



SYSTÈMES D'EXTRACTION DE POUSSIÈRE *TERMINAUX*

Bras pivotant avec support mural. Convient à toutes les zones où sont effectués des travaux de ponçage et de préparation de peinture, vous permettant de travailler sans tuyaux ni câbles posés au sol.

RU-HB3000

Bras pivotant pour unité de commande de chute - 3m

prix sur demande

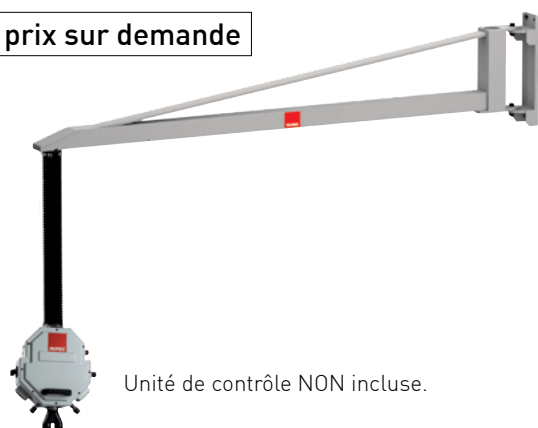

Unité de contrôle NON incluse.

DONNÉES TECHNIQUES

		RU-HB3000
Poids	kg	47
Extension maximale du bras	m	3
Angle de travail	°	180
Hauteur d'installation maximale	m	4,5

Comprend:

- **Porte-outil pour unité de commande** (réf. RU-9.E228)

RU-HB6000

Bras pivotant pour unité de commande de chute - 6m

3.683,00€



Unité de contrôle NON incluse.

DONNÉES TECHNIQUES

		RU-HB6000
Poids	kg	80
Extension maximale du bras	m	6
Angle de travail	°	180
Hauteur d'installation maximale	m	4,5

Comprend:

- **Porte-outil pour unité de commande** (réf. RU-9.E228)

RU-HF3000 / RU-HF3000A

Bras pivotant avec unité de commande intégrée - 3m

2.584,00€ / prix sur demande



DONNÉES TECHNIQUES

		RU-HF3000	RU-HF3000A
Poids	kg	47	47
Extension maximale du bras	m	3	3
Angle de travail	°	180	180
Hauteur d'installation maximale	m	2	2
Prise outils électrique	n°	2	2
Outils raccord rapide air	n°	2	2
Raccord rapide air	n°	1	1
Buse d'aspiration ID	mm	1x50/2x34	1x50/2x34
Outils	n°	2	2
Démarrage automatique		-	•

Comprend:

- **Porte-outil** (code RU-9.E226)
- **Raccord à 2 voies** complet avec 2 clapets (code RU-68.091/X)

**CHARIOT POLYVALENT POUR
ASPIRATEURS PROFESSIONNELS**



ACCESSOIRES **KC28** CHARIOT POLYVALENT



2 porte-outils (inclus)



2 supports pour flexibles (inclus)



Armoire de rangement avec porte fermée



2 grandes roues avant pivotantes en caoutchouc avec freins roues ø125mm



Table de travail en caoutchouc avec grand conteneur polyvalent



Poignée ergonomique et compartiment pour les déchets



2 porte-outils et 2 supports pour flexibles inclus

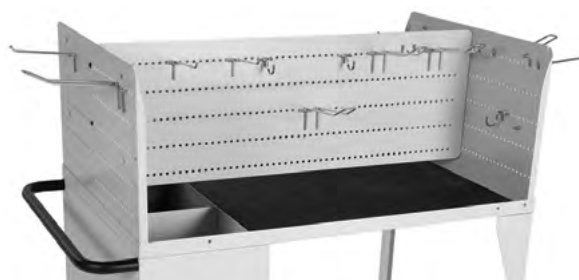

KIT SUPPLÉMENTAIRE DE CHARIOT

Réf.:
RU-016.1110/C
168,00 €

Réf.:
RU-KC28/STD

711,00€

Dimensions générales sans accessoires montés:
Largeur 500 mm - Longueur 861,2 mm - Hauteur 910,7 mm
Poids: 32 kg

ENSEMBLES DE TUYAUX CONIQUES ANTISTATIQUES



TUYAU ANTISTATIQUE POUR
OUTIL PNEUMATIQUE



TUYAU ANTISTATIQUE POUR
OUTIL ÉLECTRIQUE

Description	Dimension	Ømm	Outils	Réf.	€
Tuyau conique antistatique	5m	29-25	électrique	RU-9GAT02001/X	238,50
Tuyau conique antistatique	5m	29-25	pneumatique	RU-9GAT02004/X	260,50
Tuyau conique antistatique	5m	38-29	électrique	RU-9GAT02025/X	295,50
Tuyau conique antistatique	5m	38-29	pneumatique	RU-9GAT02019/X	352,00
Tuyau conique antistatique	8m	29-25	électrique	RU-9GAT02003/X	324,50
Tuyau conique antistatique	8m	29-25	pneumatique	RU-9GAT02002/X	352,00
Tuyau conique antistatique	8m	38-29	électrique	RU-9GAT02026/X	352,00
Tuyau conique antistatique	8m	38-29	pneumatique	RU-9GAT02023/X	463,50

ENSEMBLE TUYAUX ANTISTATIQUES



ENSEMBLE TUYAU ANTISTATIQUE
POUR OUTIL PNEUMATIQUE



TUYAU ANTISTATIQUES
POUR OUTIL ÉLECTRIQUE

Description	Dimension	Ømm	Outils	Réf.	€
Tuyau antistatique (aucun ensemble)	5m	25	électrique	RU-9GAT02014/AS	108,50
Tuyau antistatique (aucun ensemble)	5m	29	électrique	RU-9GAT02001/AS	108,50
Tuyau antistatique (ensemble)	5m	29	pneumatique	RU-9GAT02004/AS	247,00
Tuyau antistatique (aucun ensemble)	8m	29	électrique	RU-9GAT02003/AS	155,50
Tuyau antistatique (ensemble)	8m	29	pneumatique	RU-9GAT02002/AS	306,00
Tuyau antistatique evaflex (en rouleau)	30m	29	-	RU-9.1264/30/AS	733,00

AUTRES ENSEMBLES DE TUYAUX



ENSEMBLE TUYAU
POUR OUTIL PNEUMATIQUE



TUYAU POUR
OUTIL ÉLECTRIQUE

Description	Dimension	Ømm	Outils	Réf.	€
Tuyau (aucun ensemble)	5m	25	électrique	RU-9GAT02014/C	80,85
Tuyau (aucun ensemble)	5m	29	électrique	RU-9GAT02001/C	80,35
Tuyau (ensemble)	5m	29	pneumatique	RU-9GAT02004/C	193,50
Tuyau (ensemble)	5m	38	pneumatique	RU-9GAT02019/C	239,50
Tuyau (aucun ensemble)	8m	29	électrique	RU-9GAT02003/C	122,00
Tuyau (ensemble)	8m	29	pneumatique	RU-9GAT02002/C	254,50
Tuyau (ensemble)	10m	29	pneumatique	RU-9GAT02021/C	295,50
Tuyau evaflex (en rouleau)	30m	29	-	RU-9.1264/30	252,00

TUYAUX DIVERS



Description	Dimension	Ømm	Réf.	€
Tuyau Evaflex Ø20 mm X 25 mm	-	20	RU-9.1255	6,10
Tuyau Evaflex Ø 29mm (ROULEAU 30m)	30m	29	RU-9.1264/30	252,00
Tuyau Evaflex conducteur antistatique Ø29 mm - (ROULEAU 30m)	30m	29	RU-9.1264/30/AS	733,00
Tuyau Evaflex Ø38 mm (ROULEAU 30m)	30m	38	RU-319.500/30	696,00
Tuyau Evaflex Ø38 mm (ROULEAU 5m)	5m	38	RU-319.500/5	115,50
Tuyau Evaflex Ø50 mm (ROULEAU 30m)	30m	50	RU-9GT03027/30	1.055,00



Dimension 8-10

Description	Ømm	Réf.	€
Tuyau en polyuréthane 25 m (en rouleau)	25	RU-9GT03057/25	205,00

ACCESSOIRES POUR ASPIRATEURS



Description	Réf.	€
Raccord de tuyau en caoutchouc fileté Ø25	RU-106.502	12,60
Raccord de tuyau en caoutchouc fileté Ø29	RU-663.55/AS	16,00
Racc. tuyau en caout. fileté avec jauge débit Ø25	RU-107.502/C	22,70
Racc. tuyau en caout. fileté avec jauge débit Ø29	RU-110.502/C	22,60



Description	Réf.	€
Raccord à 2 voies complet avec 1 vanne à clapet	RU-68.092/X	45,30
Raccord à 2 voies complet avec 2 vannes à clapet	RU-68.091/X	61,45
Bouchon en caoutchouc Ø 50 mm S145M	RU-077.1108	5,40



Description	Réf.	€
Manchon rotatif pour tubes Ø25/29/38mm	RU-040.1108	11,15
Racc. tuyau en caout. fileté Ø38mm S145	RU-041.1108	10,85
Raccord tournant ø58/34mm	RU-9GT03076	11,80



Description	Ømm	Réf.	€
Ramification tuyau en caoutchouc fileté «2en1»	29-29	RU-112.502	24,50
Raccord rapide - vanne - profilé Euro	8-10	RU-9GP10003	23,45
Raccord rapide - vanne - profilé Euro	8-10	RU-9GP08037	13,80
Raccord rapide - vanne - profilé Euro (filetage 1/4" M)		RU-104.502	3,90



Description	Réf.	€
Manchon tournant pour tuyau Ø29mm S235E-EP	RU-050.1609	14,50

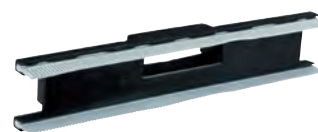

Description	Réf.	€
Buse pour tapis/sol dur/moquette	RU-008.1606	43,20



Description	Réf.	€
Coude pour tuyau d'aspiration	RU-003.160	38,35
Rallonge de tube pour coude 50cm	RU-005.1606	12,60



Description	Réf.	€
Buse large	RU-048.1606	8,20

ACCESSOIRES POUR ASPIRATEURS



Description	Réf.	€
Support de buse	RU-006.1606	55,65



Description	Réf.	€
Brosse ronde d'aspiration	RU-049.1606	18,80



Description	Réf.	€
Brosse	SV10E RU-9GT03056	4,20
Buse	SV10E RU-9GT03032	2,55
Bandoulière pour mallette de transport	SV10E RU-038.1107	15,45



Description	Réf.	€
Kit nettoyage complet S235E-EP/S130/ S145/KS260	RU-001.1609/C	163,00



109,50€ - 46,10€

Description	Model	Unit	Réf.
Sac de filtration en molleton	KS260EN/EPN KS935E - AS50M KS250E/EP	5	RU-063.1106/5
Sac de filtration en molleton	TURBINES	3	RU-121.500/3



63,00€

Description	Model	Unit	Réf.
Sac de filtration en molleton	S1-S2	5	RU-130.1108/5



56,20€

Description	Model	Unit	Réf.
Sac de filtration	SV10E	5	RU-023.1107/5



66,00€ - 33,50€ - 19,50€

Description	Model	Unit	Réf.
Filtre papier	KS	1	RU-021.1106/C
Filtre polyester	S1-S2	1	RU-065.1108
Filtre papier	S1-S2	1	RU-036.1108





SATA



Informations générales

Informations techniques

La plupart des pistolets SATA sont livrés avec une entrée d'air G 1/4" à filetage extérieur, sans raccord de tuyau.

Conditions de livraison

Tous les prix indiqués sont hors frais d'emballage, d'expédition et d'assurance. Les conditions générales de livraison et de paiement s'appliquent. Ceux-ci sont disponibles sur demande chez WSB Finishing Equipment. Nous rejetons toutes autres conditions générales.

Prix

Tous les prix sont des prix de ventes bruts recommandés (hors TVA) et s'appliquent à la période spécifiée. Nous nous réservons le droit de modifier les prix à chaque moment sans préavis.

Supplément de commande

Valeur minimum de commande : € 600,00.
Commandes < € 600,00 = € 23,50 frais de port.

Retour

Les conditions de livraison de WSB Finishing Equipment s'appliquent. Plus d'informations par verkoop@wsb-benelux.nl / verkoop@wsb-benelux.be ou par le technico-commercial de WSB.

Sous réserve d'erreurs, de modifications techniques et de fautes d'impression.

Structure des pages individuelles de ce tarif

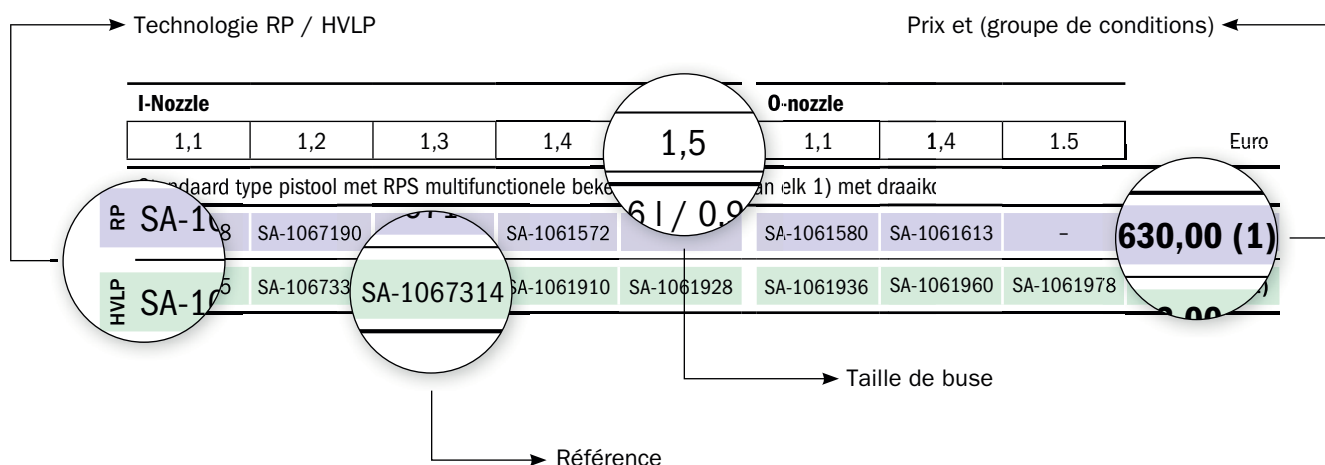

Classification des articles dans les Groupes de Condition (KG)

- (0) **Articles spéciaux**
- (1) **Pistolets de peinture, filtration, soufflettes et pistolets d'application de produits de protection des bas de caisse**
- (2) **Protection respiratoire**
- (3) **Pièces individuelles, accessoires et pièces de rechange pour le KG 1, comme les kits projecteurs, les godets gravité, etc.**
- (4) **Pièces individuelles, accessoires et pièces de rechange pour les KG 2 et 5**
- (5) **Pompes, cuves sous pression, systèmes de protection antirouille, pistolets automatiques, soufflettes de séchage, appareils de nettoyage et systèmes de distribution**
- (6) **Autres appareils, service**
- (7) **Produits industriels**
- (8) **RPS / LCS Système de godets**

jet X

RP/HVLP



Données techniques	RP	HVLP
Pression dynamique recommandée d'air à l'entrée	2,0 bar	2,0 bar
Pression de réglage possible (selon l'application)	0,5 - 2,4 bar	0,5 - 2,4 bar
Distance de pulvérisation recommandée	17 - 21 cm	10 - 15 cm
Consommation d'air	330 NI/min	420 NI/min

Buse I					EURO
	1,1	1,2	1,3	1,4	
DIGITAL pro					
RP	SA-1200310	SA-1200394	SA-1200477	SA-1201988	1.150,00 (3)
HVLP	SA-1200039	SA-1200112	SA-1200196	SA-1201946	1.150,00 (4)
DIGITAL					
RP	SA-1200302	SA-1200386	SA-1200469	SA-1201970	1.050,00 (7)
HVLP	SA-1200021	SA-1200104	SA-1200188	SA-1201938	1.050,00 (3)
DIGITAL ready					
RP	SA-1200328	SA-1200401	SA-1200485	SA-1201962	875,00 (6)
HVLP	SA-1200047	SA-1200120	SA-1200203	SA-1200542	875,00 (3)
Kit projecteur					
RP	SA-1203992	SA-1204015	SA-1204031	SA-1204073	305,00 (3)
HVLP	SA-1204007	SA-1204023	SA-1204065	SA-1204081	305,00 (3)

Buse 0

1,1	1,2	1,3	1,4	EURO
-----	-----	-----	-----	------

DIGITAL pro

RP	SA-1200352	SA-1200435	SA-1200518	SA-1200576	1.150,00 (7)
HVLP	SA-1200071	SA-1200154	SA-1200237	SA-1200279	1.150,00 (4)

DIGITAL

RP	SA-1200344	SA-1200427	SA-1200500	SA-1200568	1.050,00 (7)
HVLP	SA-1200063	SA-1200146	SA-1200229	SA-1200261	1.050,00 (3)

DIGITAL ready

RP	SA-1200360	SA-1200443	SA-1200526	SA-1200584	875,00 (6)
HVLP	SA-1200089	SA-1200162	SA-1200245	SA-1200287	875,00 (1)

Kit projecteur

RP	SA-1203869	SA-1203885	SA-1203900	SA-1203926	305,00 (4)
HVLP	SA-1203877	SA-1203893	SA-1203918	SA-1203984	305,00 (3)

Kit d'aiguilles 10X40

10X40	EURO
-------	------

DIGITAL pro

RP	SA-1215583	1.150,00 (5)
----	------------	---------------------

DIGITAL

RP	SA-1215608	1.050,00 (3)
----	------------	---------------------

DIGITAL ready

RP	SA-1215591	875,00 (4)
----	------------	-------------------

Kit projecteur

RP	SA-1215624	310,00 (6)
----	------------	-------------------

Pièces de rechange

jet X	EURO
SA-1188334	8,80 (3)
Anneaux CCS, vert, bleu, rouge, noir et violet (paquet de 5 pièces)	
SA-1197400	59,55 (1)
Kit de gâchette, complet	
SA-1197426	22,35 (1)
Anneau de séparation d'air	
SA-1197434	27,45 (1)
Joint de l'aiguille de peinture	
SA-1197442	42,95 (1)
Cage	
SA-1197450	25,10 (1)
Ressort à pression (paquet de 3 pièces) pour aiguille de peinture	
SA-1197468	55,35 (3)
Réglage de flux produit	
SA-1197484	51,70 (3)
Vis de fermeture, complète	
SA-1197492	27,50 (3)
Tête du piston d'air	
SA-1201508	119,10 (3)
Micromètre d'air complet, incluant raccord tournant	
SA-1201665	77,60 (3)
Broche pour réglage du jet rond/plat	
SA-1201996	340,00 (3)
adam X	
SA-1202001	435,00 (3)
adam X pro	
SA-1202712	49,20 (3)
Molette de réglage avec vis (1 de chaque pièce)	
SA-1206722	23,35 (3)
Ecran de protection QAC avec repose-main	
SA-1206756	21,95 (5)
Protection antichoc / anti-décharge pour transport	
SA-1206780	14,55 (3)
Kit d'anneaux colorés de marquage (bleu et vert)	
SA-1234260	32,50 (1)
SA-140582	26,50 (4)
Élément d'étanchéité (paquet de 5 pièces) pour buse de peinture	
SA-96875	1,40 (3)
Insert en plastique pour pistolets avec raccord de godet QCC	

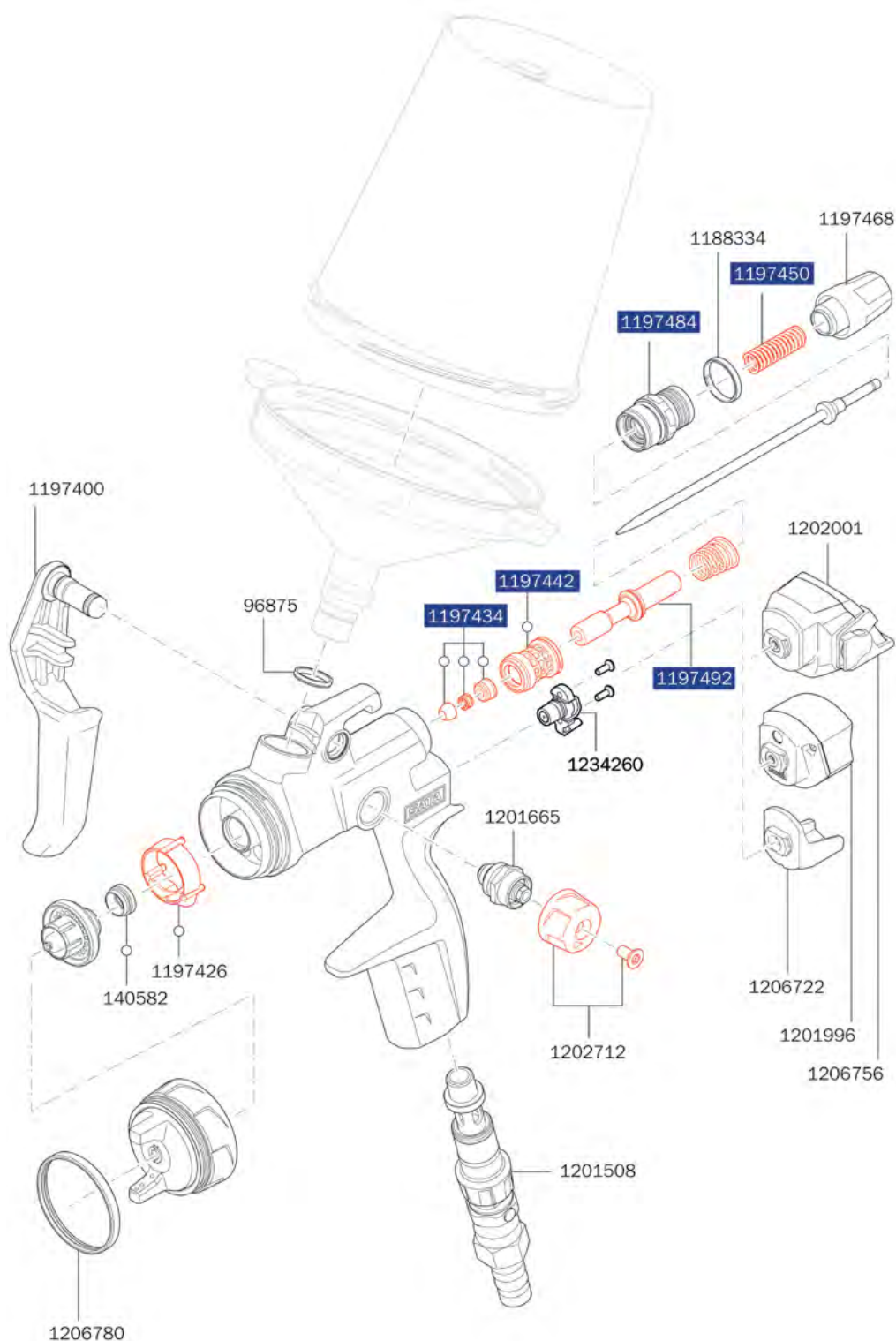

Kit d'outils

EURO

SA-1183631
Clé universelle, outil polyvalent, brosse de nettoyage



41,30 (3)

Kits de réparation

EURO

SA-1203562
Kit de réparation

160,50 (3)







SA-1204461
Unité d'entretien niveau air

98,30 (3)

SA-1203554
Kit de joints

55,40 (3)

adam X pro / adam X

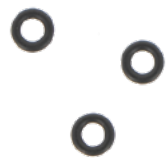
adam X pro	EURO	
SA-1202001 adam X pro jet X, sauf BASIC	435,00 (3)	
adam X	EURO	
SA-1201996 adam X jet X, sauf BASIC	340,00 (3)	
Pièces de rechange	EURO	
SA-1203463 Kit de pile adam x	44,90 (3)	
SA-1203497 Kit de pile adam X pro	47,10 (3)	
SA-1206722 Ecran de protection QAC avec repose-main jet X	23,35 (3)	
SA-1206756 Protection antichoc / anti-décharge pour transport adam X pro	21,95 (5)	
SA-1233064 Anneau d'étanchéité adam X / adam X pro paquet de 3 pièces	17,25 (5)	
SA-1242510 Lingettes de nettoyage (paquet de 10 pièces) pour adam X et adam X pro	13,50 (4)	



Tout sur adam X et adam X pro: voir aussi jetx.sata.com/adam

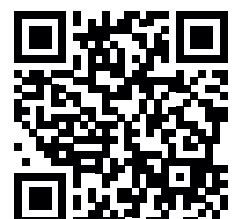

SATAjet X 5500

RP/HVLP



Données techniques	RP	HVLP
Pression dynamique recommandée d'air à l'entrée	2,0 bar	2,0 bar
Pression de réglage possible (selon l'application)	0,5 - 2,4 bar	0,5 - 2,4 bar
Distance de pulvérisation recommandée	17 - 21 cm	10 - 15 cm
Consommation d'air	290 NI/min	430 NI/min

Buse I

1,1	1,2	1,3	1,4	1,5	1,6	1,8	EURO
-----	-----	-----	-----	-----	-----	-----	------

Standard avec deux godets polyvalents RPS 0,6 l / 0,9 l (1 de chaque volume) avec raccord tournant

RP	SA-1061548	SA-1061556	SA-1061564	SA-1061572	SA-1106534	SA-1106542	SA-1126889	795,00 (1)
HVLP	SA-1061895	SA-1061902	SA-1061887	SA-1061910	SA-1061928	-	-	795,00 (7)

DIGITAL avec deux godets polyvalents 0,6 l / 0,9 l (1 de chaque volume) avec raccord tournant

RP	SA-1061621	SA-1061647	SA-1061697	SA-1061712	-	-	-	995,00 (1)
HVLP	SA-1061994	SA-1061879	SA-1062025	SA-1062033	SA-1062067	-	-	995,00 (7)

Kit projecteur

RP	SA-1063536	SA-1063544	SA-1063552	SA-1063560	SA-1106493	SA-1106526	SA-1125120	320,00 (3)
HVLP	SA-1063619	SA-1063627	SA-1063635	SA-1063651	SA-1063669	-	-	320,00 (3)

Buse 0

1,1	1,2	1,3	1,4	1,5	1,6	1,8	EURO
-----	-----	-----	-----	-----	-----	-----	------

Standard avec deux godets polyvalents RPS 0,6 l / 0,9 l (1 de chaque volume) avec raccord tournant

RP	SA-1061580	SA-1061598	SA-1061605	SA-1061613	SA-1106550	SA-1106568	SA-1126897	795,00 (1)
----	------------	------------	------------	------------	------------	------------	------------	-------------------

H/W/P	SA-1061936	SA-1061944	SA-1061952	SA-1061960	SA-1061978	-	-	795,00 (1)
-------	------------	------------	------------	------------	------------	---	---	-------------------

DIGITAL avec deux godets polyvalents 0,6 l / 0,9 l (1 de chaque volume) avec raccord tournant

RP	SA-1061746	SA-1061788	SA-1061803	SA-1061829	-	-	-	995,00 (1)
----	------------	------------	------------	------------	---	---	---	-------------------

H/W/P	SA-1062075	SA-1062108	SA-1062124	SA-1062158	SA-1062166	-	-	995,00 (7)
-------	------------	------------	------------	------------	------------	---	---	-------------------

Kit projecteur

RP	SA-1063578	SA-1063586	SA-1063594	SA-1063601	SA-1106500	SA-1106518	SA-1125138	320,00 (1)
----	------------	------------	------------	------------	------------	------------	------------	-------------------

H/W/P	SA-1063677	SA-1063685	SA-1063643	SA-1063693	SA-1063700	-	-	320,00 (3)
-------	------------	------------	------------	------------	------------	---	---	-------------------

10/40

10/40	EURO
-------	------

Standard avec deux godets polyvalents RPS 0,6 l / 0,9 l (1 de chaque volume) avec raccord tournant

RP	SA-1202663	795,00 (1)
----	------------	-------------------

DIGITAL avec deux godets polyvalents 0,6 l / 0,9 l (1 de chaque volume) avec raccord tournant

RP	SA-1202803	995,00 (1)
----	------------	-------------------

Kit projecteur

RP	SA-1202233	305,00 (5)
----	------------	-------------------

Pièces de rechange

SATAjet X 5500

EURO

SA-1057357	43,75 (4)
Molette de réglage avec vis (paquet de 2 pièces)	
SA-1057414	43,25 (1)
Kit de pile	
SA-1097379	16,50 (4)
Kit de clés universelles (paquet de 3 pièces)	
SA-131987	116,70 (4)
Tamis enfichable de rechange 200 µm, vert pastel (paquet de 100 pièces)	
SA-133934	7,95 (1)
Joint (paquet de 3 pièces) pour broche	
SA-133942	29,50 (1)
Fixation de joint complète	
SA-133959	23,50 (5)
Ressort à pression (3 de chaque pièce) pour aiguille de peinture et piston d'air	
SA-133991	12,25 (5)
Tête du piston d'air (paquet de 3 pièces)	
SA-140582	26,50 (4)
Élément d'étanchéité (paquet de 5 pièces) pour buse de peinture	
SA-15438	23,50 (1)
Joint d'aiguille de peinture	
SA-16162	49,50 (1)
Raccord tournant	
SA-19745	49,50 (1)
Raccord tournant	
SA-211391	13,00 (6)
Vis de fixation (paquet de 3 pièces) pour micromètre d'air	
SA-211409	9,15 (6)
Clips CCS, vert, bleu, rouge, noir (paquet de 4 pièces)	
SA-211433	51,30 (6)
Kit de gâchette	
SA-211441	25,25 (6)
Fixation de joint avec douille	
SA-211458	39,30 (6)
Kit d'entretoise	
SA-211466	70,90 (6)
Micromètre d'air	
SA-211474	42,00 (6)
Réglage de flux produit avec contre-écrou	
SA-211508	50,25 (6)
Anneau d'étanchéité (paquet de 5 pièces)	
SA-211516	80,40 (6)
Raccord tournant avec fixation de joint et douille	
SA-213025	72,50 (6)
Broche pour réglage du jet rond/plat	
SA-86843	12,70 (3)
Tige du piston d'air	
SA-96875	1,40 (3)
Insert en plastique pour pistolets avec raccord de godet QCC	

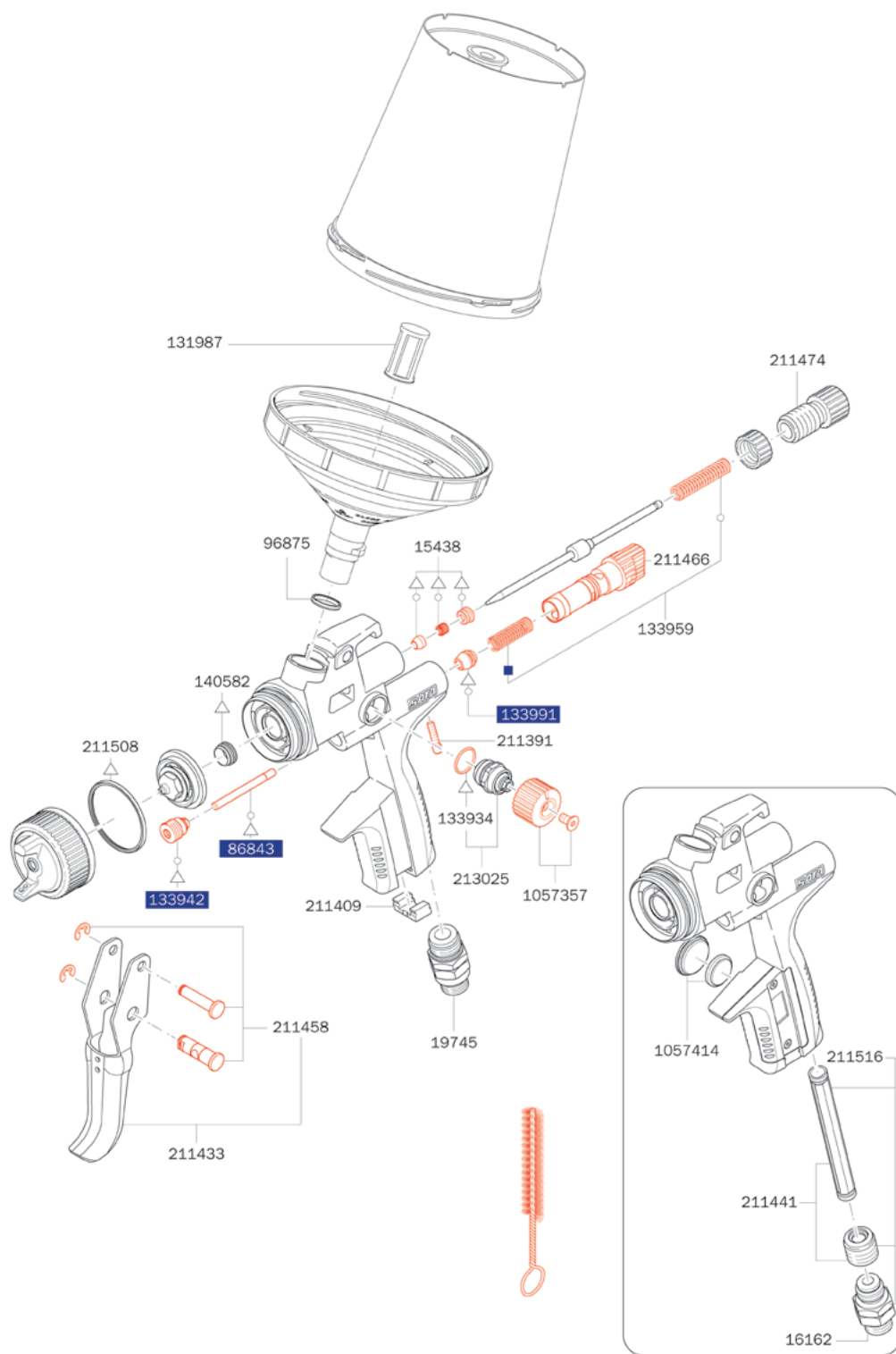

Kit d'outils

EURO

SA-1057323
Clé universelle, outil polyvalent, brosse de nettoyage, clips CCS, tamis de peinture



43,30 (1)

Kits de réparation

EURO

SA-1047522
Kit de réparation

121,70 (1)

SA-82552
Kit d'entretien du piston d'air

70,50 (5)

SA-136960
Kit de joints

51,80 (4)

SA-1173286
Kit d'entretien

50,65 (3)



SATAjet X 5500

Edition Clear Coat

RP



Données techniques	RP
Pression dynamique recommandée d'air à l'entrée	2,0 bar
Pression de réglage possible (selon l'application)	0,5 - 2,4 bar
Distance de pulvérisation recommandée	17 - 21 cm
Consommation d'air	290 NI/min

Pistolet	EURO
SA-1185893 SATAjet X 5500 RP Edition Clear Coat DIGITAL bar, buse 1,3cc, avec deux godets polyvalents RPS 0,6 l / 0,9 l (1 de chacun), avec raccord tournant	995,00 (1)
SA-1174573 SATAjet X 5500 RP Edition Clear Coat, buse 1,3cc, avec deux godets polyvalents RPS 0,6 l / 0,9 l (1 de chacun), raccord tournant	795,00 (1)
Kit projecteur	EURO
SA-1174606 Kit projecteur SATAjet X 5500 RP 1,3cc	320,00 (5)

Pièces de rechange

SATAjet X 5500

Edition Clear Coat

EURO

SA-1057414	43,25 (1)
Kit de pile	
SA-1097379	16,50 (4)
Kit de clés universelles (paquet de 3 pièces)	
SA-1159400	43,40 (4)
Kit d'entretoise, noir	
SA-131987	116,70 (4)
Tamis enfichable de rechange 200 µm, vert pastel (paquet de 100 pièces)	
SA-133934	7,95 (1)
Joint (paquet de 3 pièces) pour broche	
SA-133942	29,50 (1)
Fixation de joint complète	
SA-133959	23,50 (5)
Ressort à pression (3 de chaque pièce) pour aiguille de peinture et piston d'air	
SA-133991	12,25 (5)
Tête du piston d'air (paquet de 3 pièces)	
SA-140582	26,50 (4)
Élément d'étanchéité (paquet de 5 pièces) pour buse de peinture	
SA-15438	23,50 (1)
Joint d'aiguille de peinture	
SA-16162	49,50 (1)
Raccord tournant	
SA-19745	49,50 (1)
Raccord tournant	
SA-211391	13,00 (6)
Vis de fixation (paquet de 3 pièces) pour micromètre d'air	
SA-211409	9,15 (6)
Clips CCS, vert, bleu, rouge, noir (paquet de 4 pièces)	
SA-211441	25,25 (6)
Fixation de joint avec douille	
SA-211508	50,25 (6)
Anneau d'étanchéité (paquet de 5 pièces)	
SA-211516	80,40 (6)
Raccord tournant avec fixation de joint et douille	
SA-213025	72,50 (6)
Broche pour réglage du jet rond/plat	
SA-86843	12,70 (3)
Tige du piston d'air	
SA-96875	1,40 (3)
Insert en plastique pour pistolets avec raccord de godet QCC	

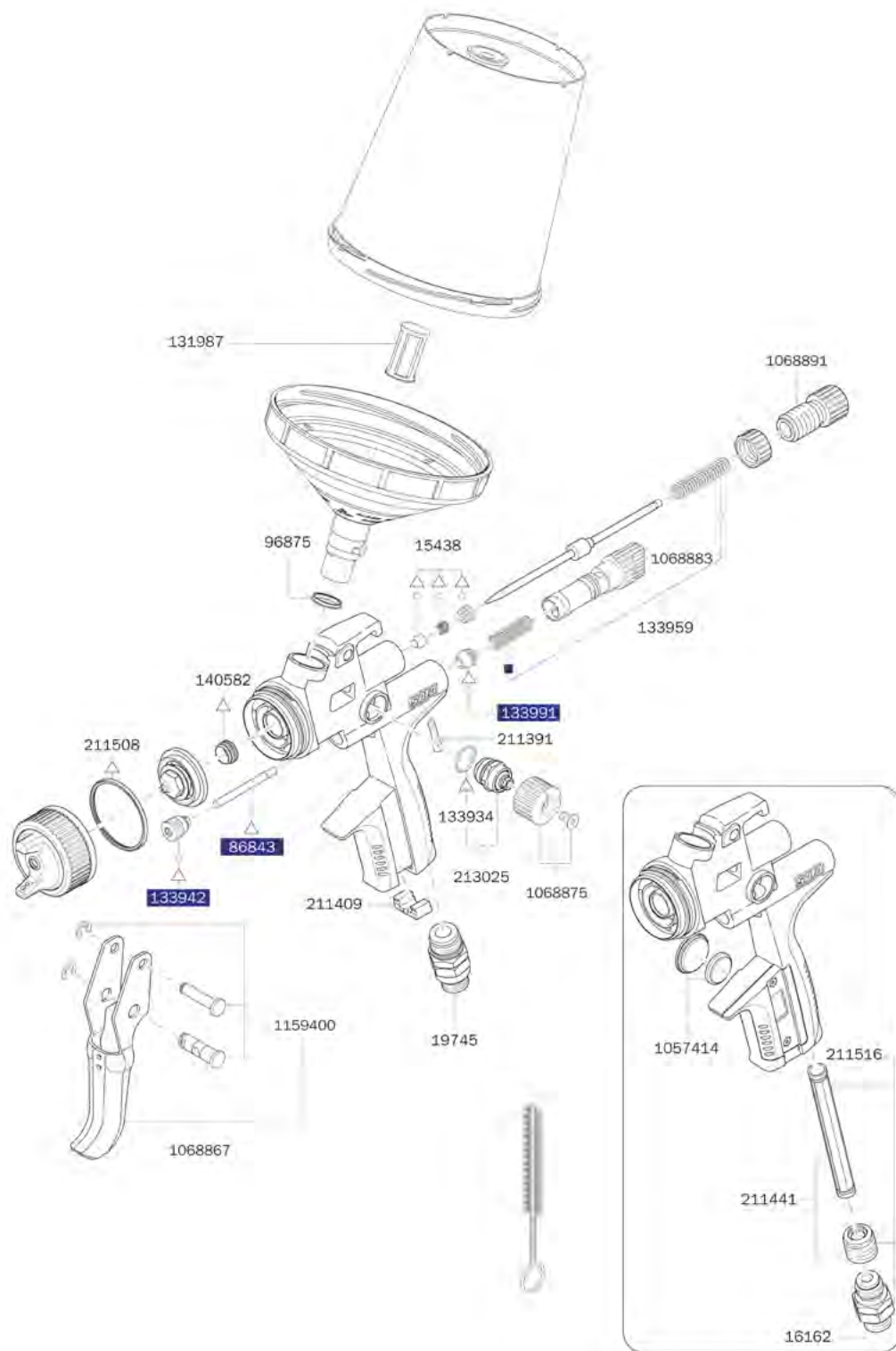

Kit d'outils

EURO

SA-1057323
Clé universelle, outil polyvalent, brosse de nettoyage, clips CCS, tamis de peinture



43,30 (1)

Kits de réparation

EURO

SA-136960
Kit de joints

51,80 (4)

SA-82552
Kit d'entretien du piston d'air

70,50 (5)

SA-1173286
Kit d'entretien

50,65 (3)

SATAmijnjet 4400 B

RP/HVLP

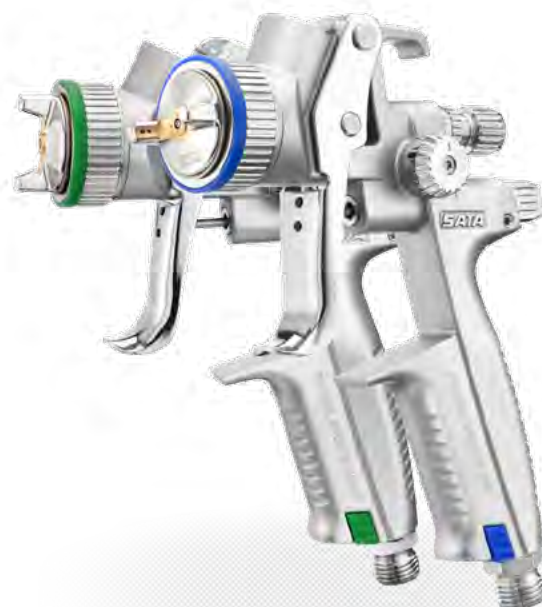

Données techniques	RP	HVLP
Pression dynamique recommandée d'air à l'entrée	2,5 bar	2,0 bar
Pression de réglage possible (selon l'application)	0,5 - 2,5 bar	0,5 - 2,0 bar
Distance de pulvérisation recommandée	12 - 19 cm	12 - 15 cm
Consommation d'air	200 NI/min	120 NI/min

0,3 SR	0,8 SR	1,0 SR	1,2 SR	1,3 SR	1,4 SR	0,3	0,5	EURO
--------	--------	--------	--------	--------	--------	-----	-----	------

Spot Repair avec godets polyvalents RPS 0,3 I (2 pièces)

RP	SA-1114149	SA-202390	SA-198358	SA-198366	SA-1065136	-	-	-	449,00 (3)
HVLP	-	SA-198168	SA-198176	SA-198184	-	SA-198192	-	-	455,00 (1)

Spot Repair avec godet QCC réutilisable en plastique 125 ccm

RP	-	SA-198200	SA-198218	SA-198226	-	-	-	-	469,00 (1)
HVLP	-	SA-198069	SA-198077	SA-198085	-	SA-198093	-	-	469,00 (5)

Pistolet avec godet QCC réutilisable en plastique 125 ccm

RP	-	-	-	-	-	-	-	SA-202416	469,00 (3)
HVLP	-	-	-	-	-	-	SA-197970	SA-197988	469,00 (3)

Kit projecteur

RP	SA-1114131	SA-201285	SA-201293	SA-201301	SA-1065037	-	-	SA-202408	197,50 (3)
HVLP	-	SA-201244	SA-201251	SA-201269	-	SA-201277	SA-201194	SA-201202	197,50 (1)

0,8	1,0	1,1	1,4	1,6				EURO
-----	-----	-----	-----	-----	--	--	--	------

Pistolet avec godet QCC réutilisable en plastique 125 ccm

RP	-	-	-	SA-198234	SA-198242	-	-	-	469,00 (3)
HVLP	SA-197996	SA-198002	SA-198010	-	-	-	-	-	469,00 (3)

Kit projecteur

RP	-	-	-	SA-201319	SA-201327	-	-	-	197,50 (4)
HVLP	SA-201210	SA-201228	SA-201236	-	-	-	-	-	197,50 (3)

design set

SA-198382
SATA Kit Design avec SATAmijnjet 4400 B HVLP, buse 1,0

EURO

895,00 (1)



Comparaison des spectres de jet

SATaminijet 4400 B HVLP

Buse standard / Buse SR

SATaminijet 4400 B RP

Buse standard / Buse SR

1,0 HVLP
(à 2,0 bar)
Distance de pulvérisation
15 cm

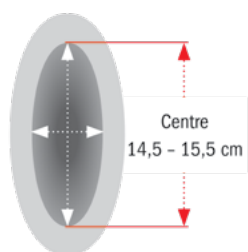

1,0 SR HVLP
(à 2,0 bar)
Distance de pulvérisation
15 cm

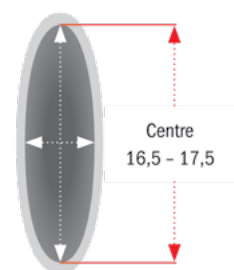

1,4 RP
(à 2,5 bar)
Distance de pulvérisation
15 cm

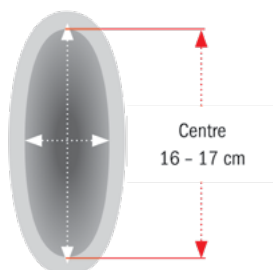

1,2 SR RP
(à 2,5 bar)
Distance de pulvérisation
15 cm

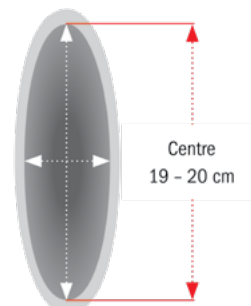

1,3 SR RP
(à 2,0 bar)
Distance de pulvérisation
15 cm

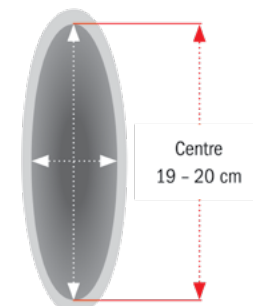

Kits projecteurs SR spécialement conçus pour les applications Spot Repair

- Réduit le risque de bords clairs
- Permet d'appliquer des couches très fines de peinture



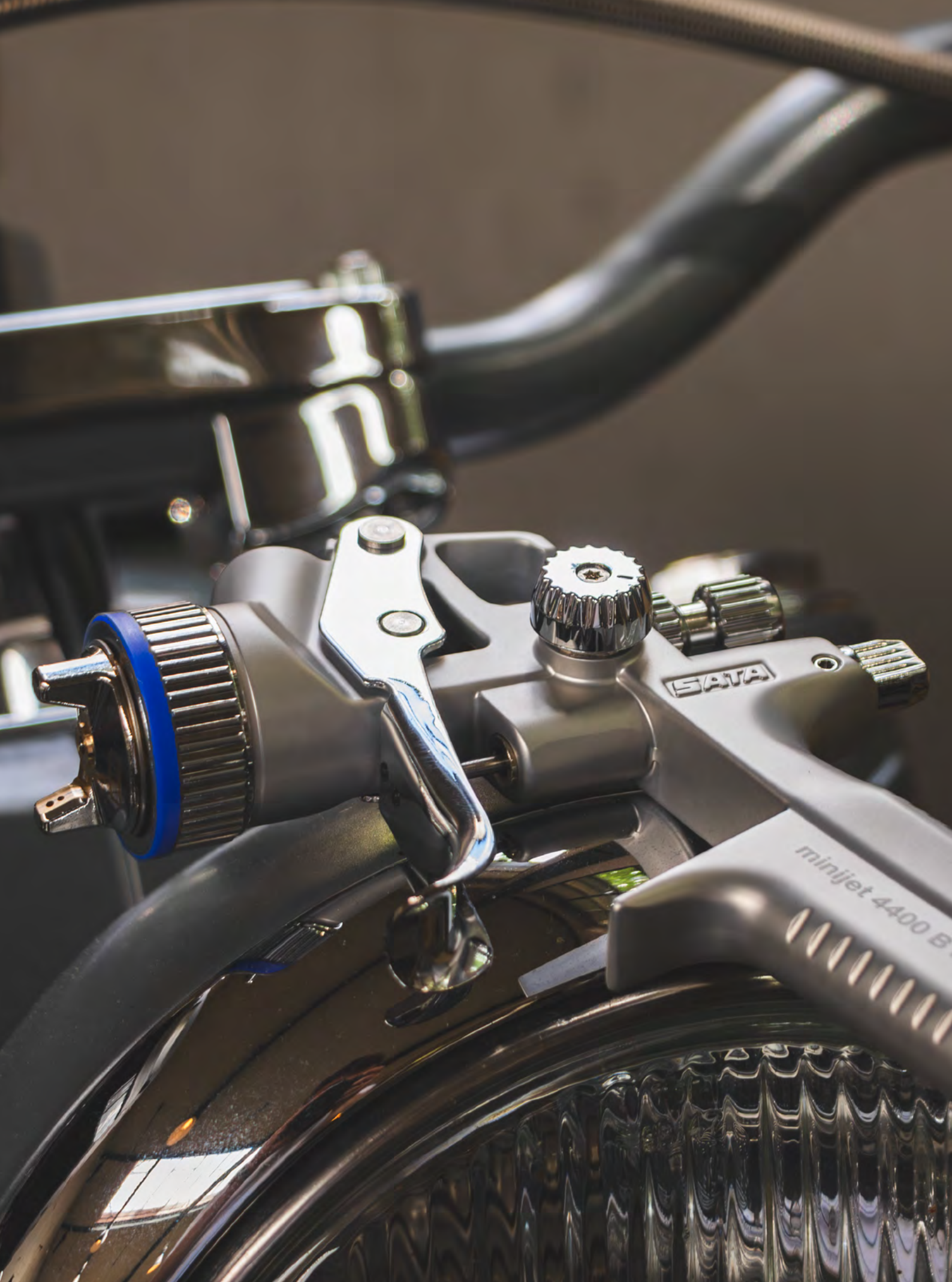

SATAjet 100 B

RP/HVLP/P



Données techniques	RP	HVLP	P
Pression dynamique recommandée d'air à l'entrée	2,0 bar	2,0 bar	2,0 bar
Pression de réglage possible (selon l'application)	1,5 - 2,0 bar	2,0 bar	1,5 - 2,0 bar
Distance de pulvérisation recommandée	17 - 21 cm	10 - 15 cm	17 - 21 cm
Consommation d'air	290 NI/min	350 NI/min	245 NI/min

	1,4	1,6	1,7	1,8	1,9	2,0	2,1	EURO
Pistolet avec godet QCC réutilisable en plastique 0,6 l sans raccord tournant								
RP	SA-146969	SA-145193	-	SA-145201	-	SA-145219	-	377,50 (1)
HVLP	SA-146373	-	SA-145722	-	SA-145730	-	SA-145748	450,00 (1)
Pistolet avec godet QCC réutilisable en aluminium 0,75 l sans raccord tournant								
RP	SA-153023	SA-146134	-	SA-146142	-	SA-147421	-	377,50 (1)
HVLP	SA-147447	-	SA-146175	-	SA-146183	-	SA-147454	450,00 (1)
Pistolet avec trois godets polyvalents RPS 0,3 l / 0,6 l / 0,9 l (1 de chaque volume) sans raccord tournant								
RP	SA-1012632	SA-1012640	-	SA-1012658	-	SA-1012666	-	352,50 (1)
HVLP	SA-1012674	-	SA-1012682	-	SA-1012690	-	SA-1012707	425,00 (1)
Kit projecteur								
RP	SA-146977	SA-145250	-	SA-145268	-	SA-145276	-	170,00 (8)
HVLP	SA-146381	-	SA-145417	-	SA-145425	-	SA-145433	170,00 (8)

SATAjet 100 B F RP 1,1 UV sans raccord tournant*	EURO
SA-203125 SATAjet 100 B F RP, buse 1,1 UV, godets polyvalents RPS 0,6 l UV (3x)	367,50 (1)
SA-182592 SATAjet 100 B F RP, buse 1,1 UV godet QCC réutilisable en aluminium 0,75 l	377,50 (1)
SA-182600 Kit projecteur SATAjet 100 B F RP 1,1 UV	170,00 (5)

SATAjet 100 B P sans raccord tournant**	EURO
SA-1012715 SATAjet 100 B P avec trois godets polyvalents RPS 0,3 l / 0,6 l / 0,9 l	357,50 (1)
SA-145185 SATAjet 100 B P, buse P, godet QCC réutilisable en plastique 0,6 l	375,00 (1)
SA-146217 SATAjet 100 B P, buse P, godet QCC réutilisable en aluminium 0,75 l	375,00 (1)
SA-145284 Kit projecteur SATAjet 100 B P	170,00 (8)

*Pour l'application d'apprêt UV. **Pour l'application de mastic au pistolet à base de polyester.

Pièces de rechange

SATAjet 100 B

EURO

SA-1097379	16,50 (4)
Kit de clés universelles (paquet de 3 pièces)	
SA-130393	4,80 (3)
Anneau d'étanchéité	
SA-130492	45,00 (3)
Kit de gâchette	
SA-133926	27,50 (1)
Kit d'entretoise	
SA-133934	7,95 (1)
Joint (paquet de 3 pièces) pour broche	
SA-133942	29,50 (1)
Fixation de joint complète	
SA-133959	23,50 (5)
Ressort à pression (3 de chaque pièce) pour aiguille de peinture et piston d'air	
SA-133967	12,70 (4)
Vis de fixation (paquet de 3 pièces) pour micromètre d'air	
SA-133983	17,70 (3)
Pièce de raccord d'air 1/4" (filetage mâle)	
SA-133991	12,25 (5)
Tête du piston d'air (paquet de 3 pièces)	
SA-139188	28,30 (4)
Réglage de flux produit avec contre-écrou	
SA-139964	51,00 (4)
Micromètre d'air	
SA-140574	41,75 (4)
Molette de réglage avec vis	
SA-140582	26,50 (4)
Élément d'étanchéité (paquet de 5 pièces) pour buse de peinture	
SA-143230	28,75 (5)
Anneau de distribution d'air (paquet de 3 pièces)	
SA-15438	23,50 (1)
Joint d'aiguille de peinture	
SA-16162	49,50 (1)
Raccord tournant	
SA-1826	26,70 (4)
Sachet de 4 antigouttes pour couvercle	
SA-25874	3,70 (3)
Joint torique	
SA-27243	78,85 (3)
Godet QCC réutilisable en plastique 0,6 l, QCC, sans filetage fin pour série SATAjet 5000, jet 4000 B, jet 3000 B, jet 2000, jet 1000 B, jet 100 B, jet RP, minijet 4400 B	
SA-3988	37,00 (3)
Tamis de peinture 300 µm (paquet de 10 pièces)	
SA-49395	31,45 (6)
Couvercle fileté avec anneau et système antigoutte	
SA-6395	7,80 (3)
Clips CCS, vert, bleu, rouge, noir (paquet de 4 pièces)	
SA-76018	275,00 (3)
Tamis de peinture, 300 µm (paquet de 100 pièces)	
SA-76026	1.195,00 (3)
Tamis de peinture, 300 µm (paquet de 500 pièces)	
SA-78154	8,80 (3)
Chapeau de fermeture	
SA-89771	66,10 (3)
Broche pour réglage du jet rond/plat	
SA-91959	15,50 (3)
Tige du piston d'air	

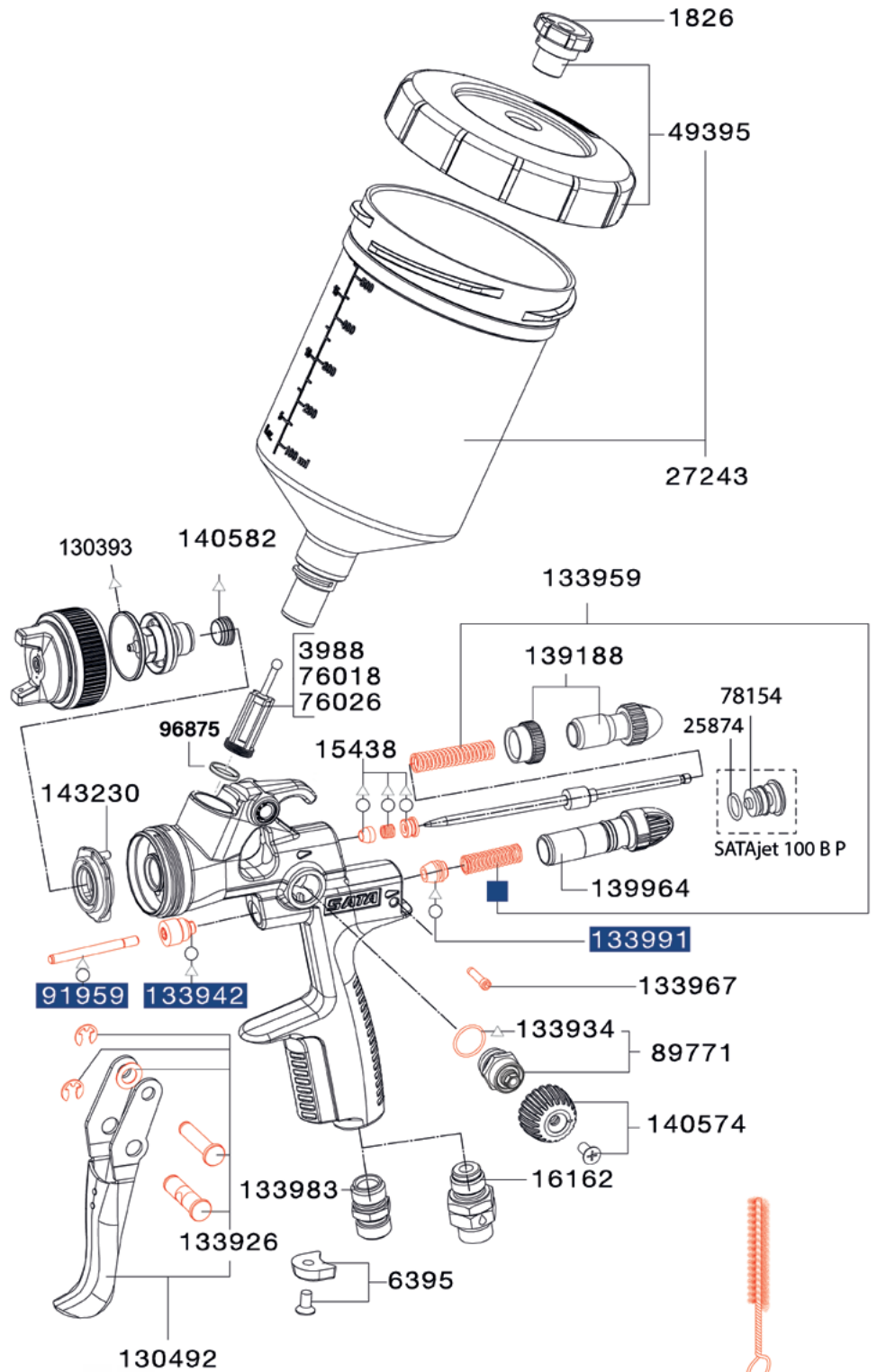

Kit d'outils

EURO

SA-9050
Clé universelle, Brosse de nettoyage, Clé six pans, taille 4, Clé six pans, taille 2, Broche d'extraction d'anneau de distribution d'air, Tamis de peinture



29,45 (3)

Kits de réparation

EURO

SA-130542
Kit d'entretien

95,50 (1)

SA-92759
Kit d'entretien du piston d'air

70,50 (3)

SA-183780
Kit de joints

51,30 (4)









SA-1173260
Kit d'entretien

50,65 (3)

SATA adam 2

Données techniques	SATA adam 2
Pression max. de fonctionnement	10,0 bar
Température maximale de fonctionnement	+60 °C
Précision d'indication	+/- 0,05 bar



Versions disponibles	EURO	
SA-211540 SATA adam 2 >bar< pour série de pistolets SATAjet 5000	325,00 (1)	
SA-1031723 SATA adam 2 black >bar< pour série de pistolets SATAjet 5000	325,00 (1)	
SA-160846 SATA adam 2 pour SATAjet 100, 1000 et 4000 (bar)	325,00 (4)	
SA-160879 SATA adam 2 mini >bar< pour SATAminijet 4400 B, SATAminijet 3000 B et SATAminijet 1000 K/H	325,00 (0)	
SA-195214 SATA adam 2 U (micromètre d'air avec adam 2 display bar)	365,00 (4)	
Pièces de rechange & accessoires	EURO	
SA-160689 SATA adam 2 display (bar)	265,00 (5)	
SA-1031682 SATA adam 2 zwart display "bar"	265,00 (3)	
SA-211565 SATA adam 2 dock pour série de pistolets SATAjet 5000	107,50 (1)	



Pièces de rechange & accessoires





EURO

SA-211573 SATA adam 2 dock (paquet de 2 pièces) pour série de pistolets SATAjet 5000	202,50 (1)	
SA-160788 SATA adam 2 dock pour SATAjet 100, 1000 et 4000 B	107,50 (3)	
SA-160796 SATA adam 2 dock (paquet de 2 pièces) pour SATAjet 100, 1000 et 4000 B	196,50 (3)	
SA-160861 SATA adam 2 mini dock pour minijet 3000 en 4400	110,00 (3)	
SA-195230 SATA adam 2 U dock (micromètre d'air 1/4" filetage mâle et G 1/4" filetage femelle avec SATA dock)	121,50 (4)	
SA-195925 SATA dock avec 1/8" (filetage mâle)	19,20 (4)	
SA-162081 SATA dock protect (paquet de 5 pièces) SATA adam 2	32,60 (4)	
SA-160739 Kit de pile SATA adam 2	45,00 (1)	
SA-162164 Clip d'encliquetage (paquet de 5 pièces) SATA adam 2	17,75 (4)	
SA-162172 Joint torique (paquet de 2 pièces) SATA adam 2	32,65 (1)	
SA-203117 Pièce de réduction 1/4" (filetage mâle) et G 1/8" (filetage femelle)	16,10 (1)	

Manomètre et micromètre





EURO

SA-27771 SATA micromètre d'air avec manomètre, 1/4" (filetage mâle) et G 1/4" (filetage femelle)	123,00 (3)	
SA-4002 Régulateur de pression de pulvérisation	88,00 (3)	
SA-9860 SATA micromètre d'air 0-845, 1/4" (filetage mâle) et G 1/4" (filetage femelle)	65,75 (3)	

	SATAjet X 5500 PHASER SATAjet X 5500	SATAjet 5000 B PHASER SATAjet 5000 B	SATAjet 4000 B	SATAjet 3000 B	SATAjet 1000 B	SATAjet 100 B	SATAjet B, SATAjet GR	SATAMinijet 4400 B SATAMinijet 3000 B SATAMinijet 4	SATA dry jet	Pistolets de peinture d'autres fabricants	Remplacement du micro- mètre avec manomètre #27771	Remplacement du manomètre de contrôle de la pression d'air de pistolet #4002	Epurateurs et systèmes avec G 1/8" filetage femelle
 SA-211540 Adam 2 SA-1031723 Adam 2 Zwart	X												
 SA-160846 Adam 2			X	X	X	X	X						
 SA-160879 Adam 2 Mini								X					
 SA-195214 Adam 2 U	X	X	X	X	X	X	X	X	X	X			
 SA-195925 SATA Dock avec 1/8" filetage male											X	X	X

SATA QMR, Quick Material Regulator



Versions disponibles	EURO	
SA-1202019 SATA QMR, Quick Material Regulator (1x) jet X	69,95 (3)	
SA-1186213 SATA QMR, Quick Material Regulator (1x) pour série SATAjet 5000	63,10 (3)	
SA-1162817 SATA QMR, Quick Material Regulator (2x) pour série SATAjet 5000	115,00 (4)	
SA-1185596 SATA QMR, Quick Material Regulator (1x) pour SATAjet 100, 1000 et jet 1500	63,10 (3)	
SA-1185603 SATA QMR, Quick Material Regulator (1x) pour SATAminijet 4400	63,10 (3)	

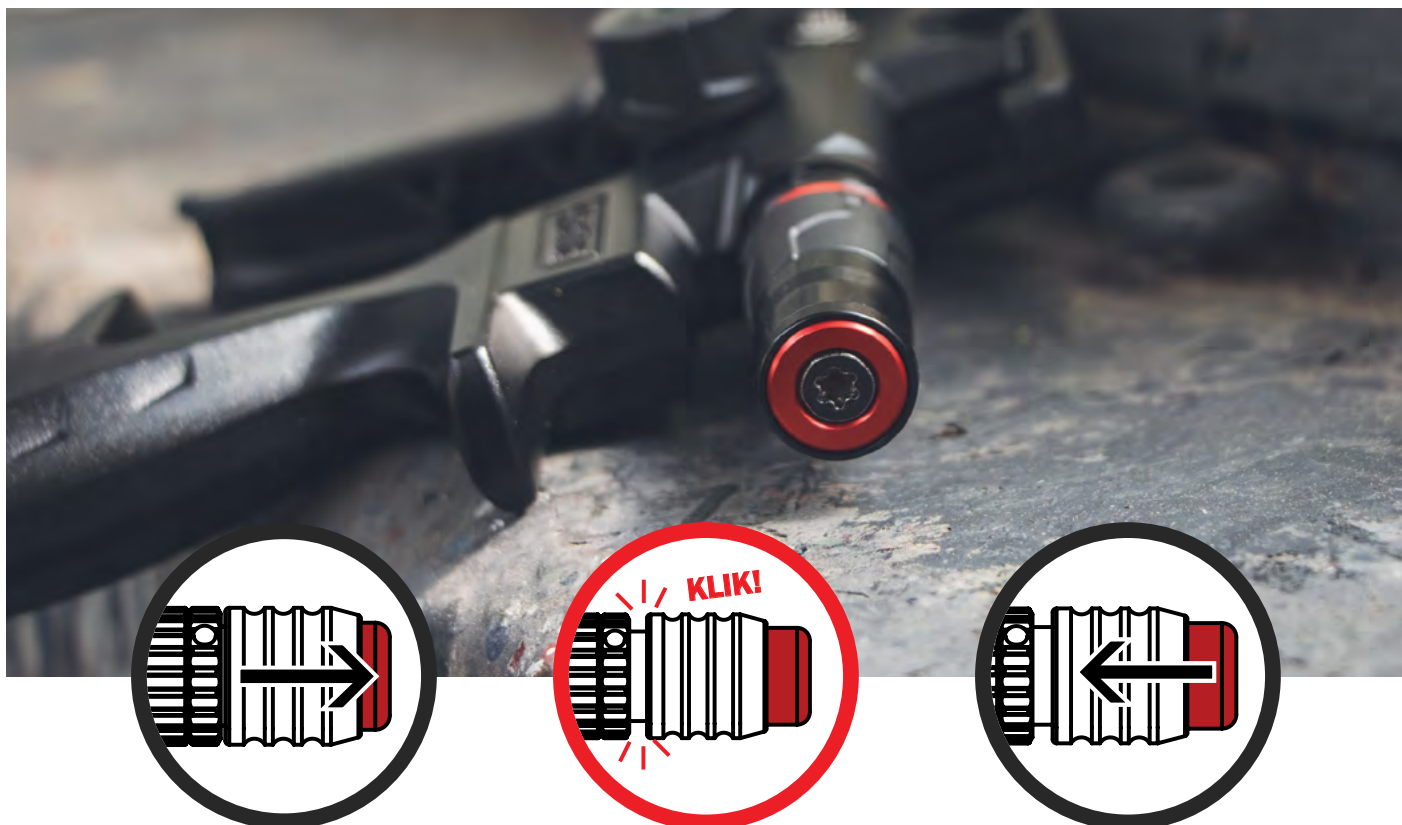

SATA QMR

Découvrez le révolutionnaire SATA QMR – Quick Material Regulator !

Lorsque certains processus d'application nécessitent une alternance fréquente entre un flux de produit soit réduit, soit maximum, le SATA QMR est la solution parfaite pour économiser du temps et de l'argent.

Ce petit **dispositif de réglage de flux produit** permet de **choisir et de fixer une certaine valeur réduite requise**, qui peut ensuite être activée rapidement, précisément et de manière reproductible **en appuyant sur un bouton**.

La **fonction "release"** permet au peintre de retourner au **réglage entièrement ouvert** facilement dans quelques secondes.

Le SATA QMR ne requiert pas d'entretien, est facile à utiliser et peut se brancher sur les pistolets de peinture suivants :

- jet X
- SATAjet X 5500
- SATAjet 5000 B
- SATAminijet 4400 B
- Série SATAjet 1000
- Série SATAjet 100

AVANTAGES

- La position du réglage de flux produit, et, ainsi, le débit du produit requis, s'ajuste en appuyant sur un bouton.
- Cela aide le peintre à fixer le flux produit requis rapidement et de manière reproductible.
- Article de rajout, libre d'entretien et à maniement facile
- Approprié pour les processus d'application nécessitant un flux de produit spécifique à utiliser fréquemment
- Fonction "release" : Tirer simplement pour mettre le réglage en état entièrement ouvert











POUR PLUS D'INFO CONSULTEZ:









www.sata.com/qmr













Accessoires pour pistolets de peinture

Raccord d'air	EURO	
SA-99895 Embout flexible de coupleur rapide G 1/4" (filetage femelle)	76,50 (3)	
SA-6981 Embout pour coupleur rapide SATA G 1/4" (filetage femelle) (paquet de 5 pièces)	52,25 (3)	
SA-1188912 SATA embout de coupleur rapide G 1/4" (filetage femelle) (paquet de 2 pièces)	21,20 (1)	
Stockage	EURO	
SA-1231886 Boîte pour accessoires incluant inserts en mousse et aux picots, noire pour jet X	56,50 (3)	
SA-1103522 SATA support universel pour pistolets, rabattable, aimanté	105,00 (3)	
SA-1110527 SATA support de pistolet universel, pliable	97,00 (3)	
SA-192195 Support universel pour tous les pistolets de peinture et tuyaux SATA	71,50 (4)	
SA-134916 Support triple SATA pistolets à godet gravité	65,60 (0)	
SA-9886 SATA support universel pistolets à godet gravité	36,80 (3)	
SA-134882 SATA support de pistolet avec support de tamis pistolets à godet gravité	119,00 (0)	
SA-134932 Insert pour support de pistolets avec support de tamis SATAMinijet	37,10 (0)	
SA-69328 SATA support de pistolets SATAMinijet 4400 B, minijet 3000 B, jet 20 B	108,80 (3)	

Stockage	EURO	
SA-40188 Support pour pistolets SATA	57,40 (3)	
SA-1750 Piédestal de présentation pour pistolets de peinture	63,50 (3)	
Autres accessoires	EURO	
SA-59675 SATA dosenboy pour ouvrir des boîtes et des bidons, hauteur max. 36 cm	365,00 (4)	
SA-59667 Lame SATA dosenboy	31,60 (1)	
SA-59659 Roue de transport SATA dosenboy	52,05 (1)	
SA-16477 SATA agitateur pneumatique à main	1.115,00 (5)	
SA-9845 SATA viscosimètre 4,0 mm, tolérance d'écoulement < 1 sec.	129,50 (3)	
SA-9852 SATA viscosimètre 4,0 mm, tolérance d'écoulement < 1,5 sec.	51,20 (3)	
SA-3988 Tamis de peinture 300 µm (paquet de 10 pièces) pistolets de peinture SATA sauf SATAminijet 3000 B	37,00 (3)	
SA-76018 Tamis de peinture, 300 µm (paquet de 100 pièces) pistolets de peinture SATA sauf SATAminijet 3000 B	275,00 (3)	
SA-76026 Tamis de peinture, 300 µm (paquet de 500 pièces) pistolets de peinture SATA sauf SATAminijet 3000 B	1.195,00 (3)	
SA-1054006 Capuchon de chapeau d'air, noir (paquet de 5 pièces) séries jet X, SATAjet 3000, 4000, 5000	45,35 (3)	
SA-1054014 Capuchon de chapeau d'air, noir (paquet de 5 pièces) séries SATAjet 100 et 1000	46,70 (3)	
SA-1054030 Capuchon de chapeau d'air, noir (paquet de 5 pièces) SATAminijet 4400 B	37,15 (3)	
SA-1054022 Capuchon de chapeau d'air, noir (paquet de 5 pièces) SATAminijet 1000/3000 B	37,15 (3)	
SA-1040815 Capuchon de chapeau d'air UV, noir (paquet de 5 pièces) séries SATAjet 3000, 4000, 5000	52,50 (1)	
SA-1040807 Capuchon de chapeau d'air UV, noir (paquet de 5 pièces) séries SATAjet 100 et 1000	52,50 (1)	
SA-1044594 Capuchon de chapeau d'air UV, noir (paquet de 5 pièces) SATAminijet 4400 B	45,00 (1)	

Nettoyage et entretien de pistolets de peinture

Stockage	EURO	
SA-60095 SATAclean dispositif de trempage continu pour 3 pistolets de peinture	275,00 (3)	
Accessoires pour le nettoyage	EURO	
SA-162628 SATA care set, sac d'entretien avec produits de nettoyage et graisse pour pistolet pulvérisateur	139,80 (3)	
SA-48173 SATA graisse à haute performance, exempte de silicone et d'acide, 100 ml pour pistolets de peinture	26,50 (3)	
SA-62174 SATA aiguilles de nettoyage de buse (12x)	39,50 (3)	
SA-9894 SATA aiguilles de nettoyage de buse (de 3 x 12 pièces)	103,50 (3)	
SA-64030 SATA kit de nettoyage avec 2 brosses de nettoyage moyennes et 12 aiguilles de nettoyage de buse	52,00 (3)	
SA-6007 Brosse de nettoyage (10x) pour pistolets de peinture	27,50 (3)	
SA-9209 Brosse de nettoyage bilatérale (10x) pour pistolets de peinture	75,50 (3)	
SA-158840 Grande brosse de nettoyage (5x) pour pistolets de peinture	21,95 (1)	
SA-29280 Brosse de nettoyage (10x) pour conduite montant de pistolets avec godet succion	36,85 (1)	
Contrôle qualité	EURO	
SA-161596 SATA cert classeur avec bloc-notes pour spectres de jet, fixation de pages individuelles et règle de distance	225,00 (0)	
SA-161646 Bloc-notes avec 25 pages chacun (paquet de 2 pièces) pour SATA cert	82,80 (4)	
SA-161661 Règle de distance pour SATA cert	29,70 (4)	

Démontage du kit projecteur jet X



1 Lors du nettoyage du pistolet, retirer d'abord l'aiguille de peinture.



2 Démontez ensuite le chapeau d'air.



3 Enfin, la buse de peinture est dévissée avec la clé polygonale intégrée dans la clé universelle.



4 Alternativement, l'outil intégré dans la gâchette peut s'utiliser.

Nettoyage et séchage jet X

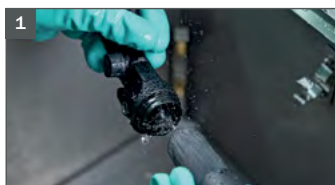

1 Nettoyage du canal de peinture.



2 Nettoyage du corps du pistolet.



3 Séchage à l'aide de la soufflette.

Lors du nettoyage assurez-vous de n'utiliser que des brosses et pinces appropriées qui pourraient endommager le kit projecteur ou le pistolet de peinture. En outre, aucun produit de nettoyage ne doit pénétrer dans les canaux d'air du corps du pistolet. L'idéal est d'utiliser des pinces, des brosses de nettoyage SATA et des aiguilles de nettoyage de buses SATA pour assurer un nettoyage optimal.

Nettoyage du kit projecteur jet X

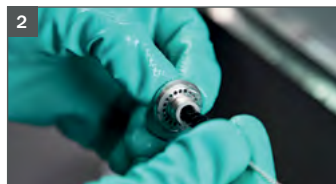

Avant d'effectuer tout travail d'entretien ou de nettoyage débranchez le pistolet de peinture du réseau d'air comprimé. Utilisez des produits de nettoyage neutres (valeur pH 6 à 8). Ne pas immerger le pistolet de peinture dans le liquide de nettoyage.

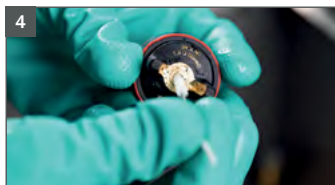

Des informations et renseignements supplémentaires se trouvent dans le mode d'emploi, ou sur www.sata.com/firstaid.

Montage et soin jet X



1 Monter la buse de peinture.



2 Serrer manuellement la buse de peinture à l'aide de la clé universelle.



3 Alternativement, l'outil intégré dans la gâchette peut s'utiliser.



4 Monter le chapeau d'air.



5 Graisser l'aiguille de peinture autour du joint de l'aiguille.



6 Monter l'aiguille de peinture.



7 Graisser et installer le ressort de l'aiguille de peinture.



8 Graisser le filetage de la vis de réglage de flux produit.



9 Monter la vis de réglage de flux produit.



10 Graisser et insérer la gâchette.



11 Monter le couvercle QAC.



12 Mettre en place le chapeau d'air avec la clé universelle (en option).

Pièces de rechange jet X

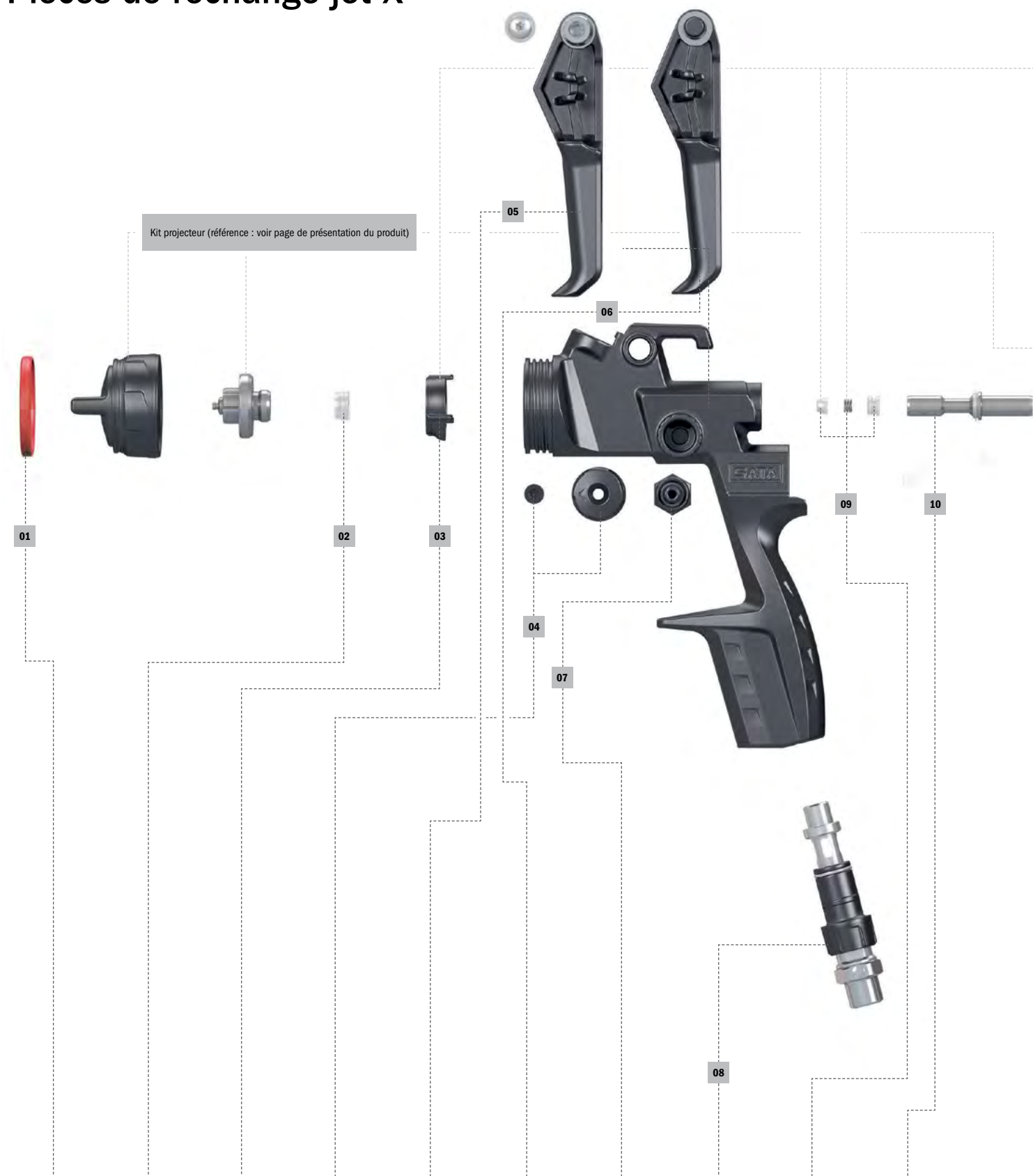

01	02	03	04	05	06	07	08	09	10
Jeu d'anneaux colorés de marquage	Élément d'étanchéité pour buse de peinture	Anneau de séparation d'air	Molette de réglage avec vis	Kit de gâchette jet X BASIC	Kit de gâchette jet X DIGITAL, DIGITAL pro et DIGITAL ready	Broche pour réglage du jet rond/plat	Micromètre d'air avec raccord tournant	Joint de l'aiguille de peinture	Tête du piston d'air
SA-1206780	SA-140582	SA-1197426	SA-1202712	SA-1197418	SA-1197400	SA-1201665	SA-1201508	SA-1197434	SA-1197492

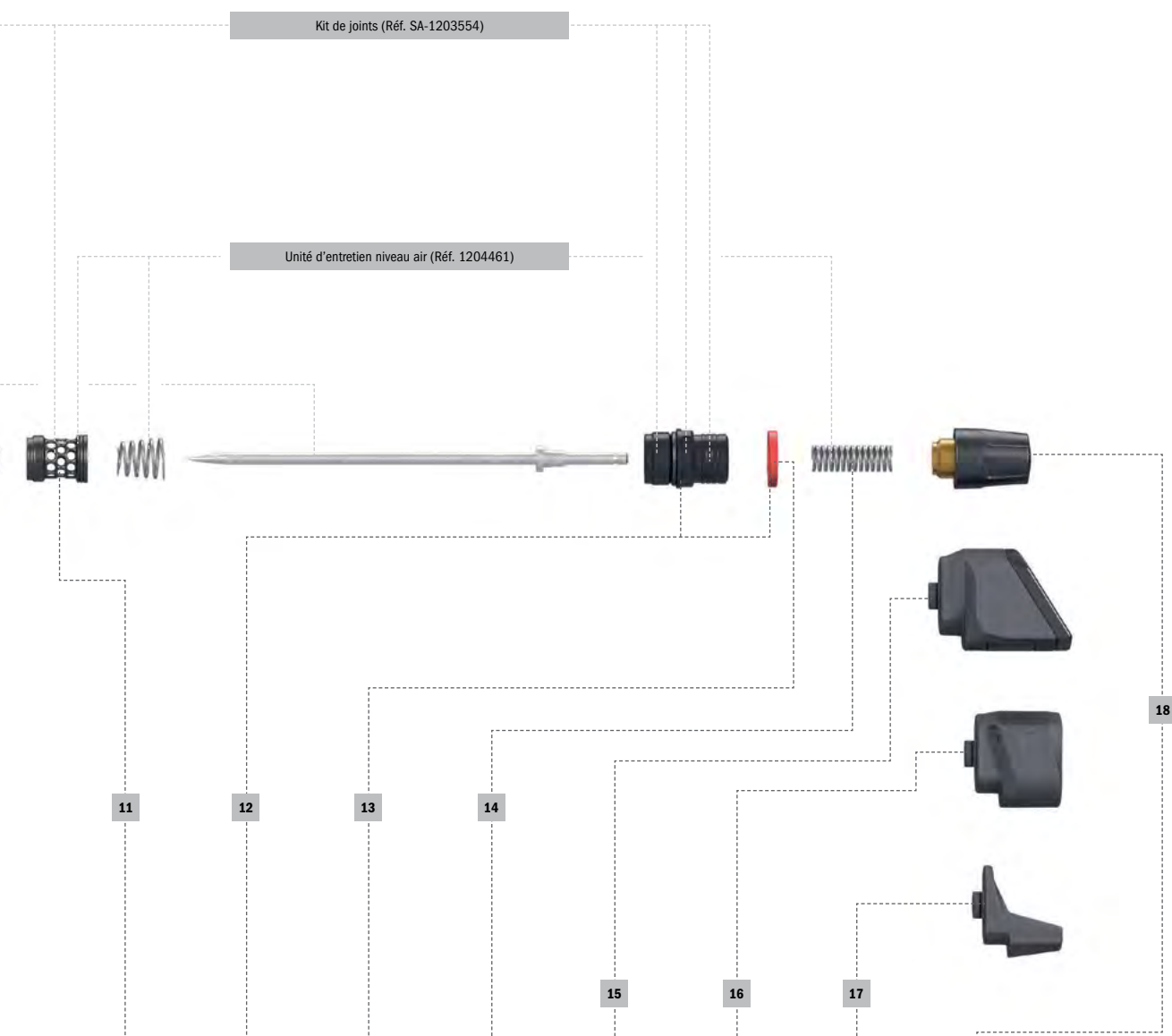

11	12	13	14	15	16	17	18
Cage	Vis de fermeture	Kit d'anneaux CCS	Ressort à pression	adam X pro (pour jet X, sauf BASIC)	adam X (pour jet X, sauf BASIC)	QAC - Couverture avec support de main	Réglage de flux produit
SA-1197442	SA-1197484	SA-1188334	SA-1197450	SA-1202001	SA-1201996	SA-1206722	SA-1197468

Pièces de rechange pour pistolets de peinture SATA avec godet gravité

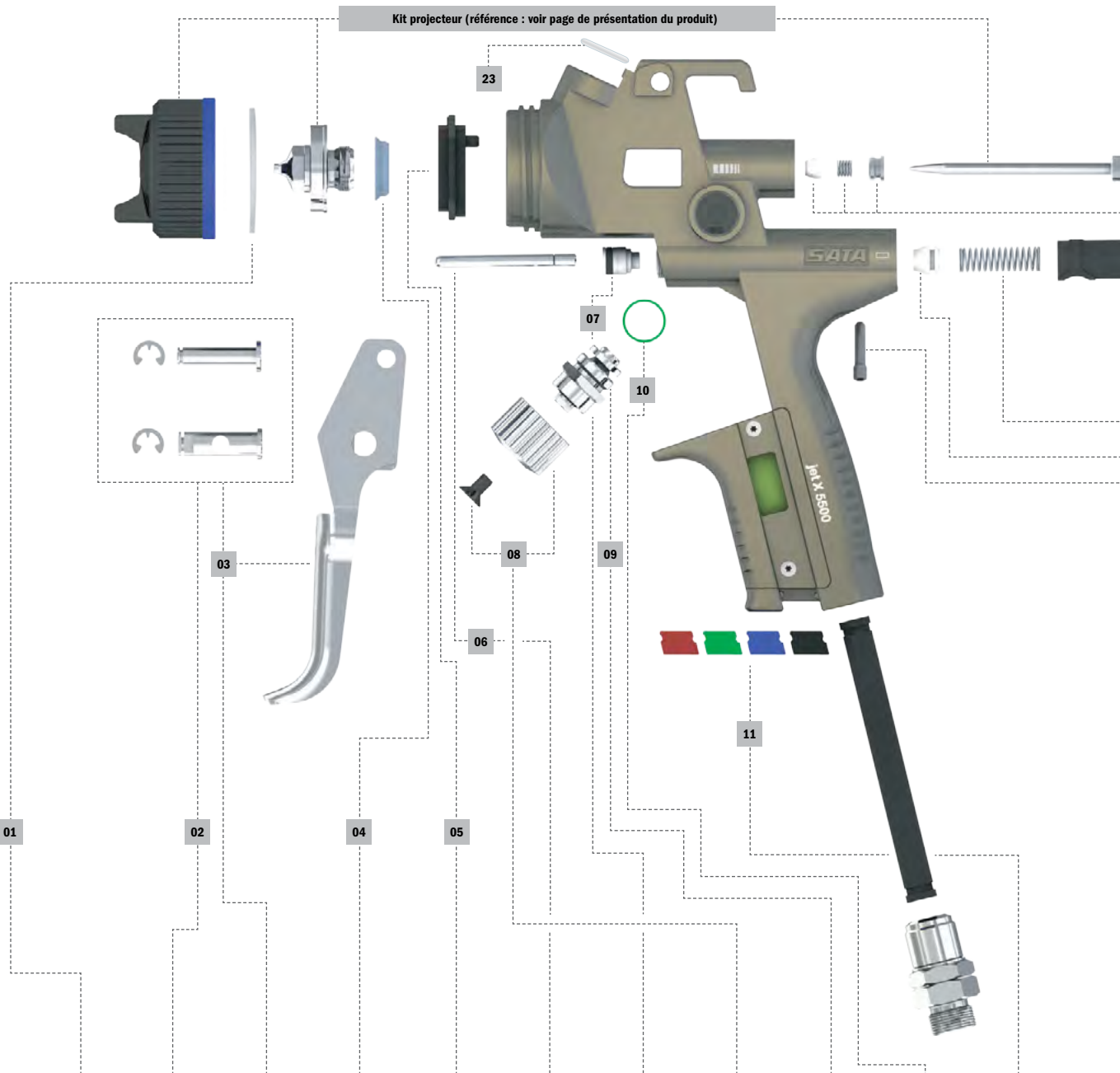

01	02	03	04	05	06	07	08	09	10	11
Anneau d'étanchéité	Kit d'entretoise	Kit de gâchette	Élément d'étanchéité de la buse de peinture	Anneau de distribution d'air	Tige du piston d'air	Fixation de joint	Molette de réglage	Broche avec joint	Joint pour broche	Clips CCS

Type de pistolet	01	02	03	04	05	06	07	08	09	10	11	
X 5500	SA-211508	SA-211458	SA-211433	SA-140582	-	SA-86843	SA-133942	SA-1057357	SA-133934	SA-133934	SA-211409	
X 5500 PHASER		-	SA-1092973					SA-1092999				SA-213025
5000 B		SA-211458	SA-211433					SA-211482				
4000 B		SA-166009	SA-165977					SA-166033				SA-165944
100 B	SA-130393	SA-133926	SA-130492	SA-143230	SA-91959	SA-140574	SA-89771	SA-6395				
1000 B												
miniJet 4400 B	SA-200907	SA-199463	SA-198473	SA-199455	SA-197467	SA-198408	SA-199414	SA-200162	SA-198549	SA-199471	SA-197418	

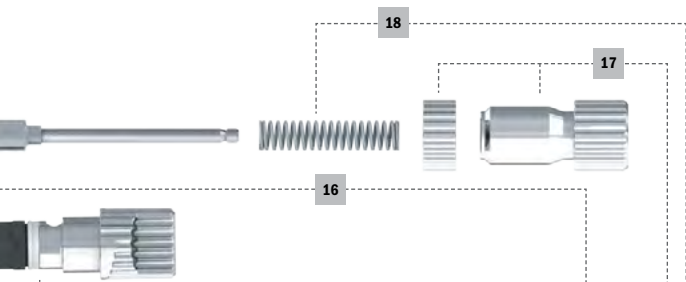

Raccord d'air					
Standard jet X 5500 PHASER	Standard	Raccord tournant Standard	DIGITAL	Raccord tournant DIGITAL avec fixation du joint et douille	Fixation du joint avec douille*

X 5500	-	SA-134098	SA-19745	SA-211490	SA-211516	SA-211441
X 5500 PHASER	SA-1092981	-		-	-	-
5000 B	-	-	-	SA-211490	SA-211516	SA-211441
4000 B				SA-166116	SA-203422	SA-165985
100 B	-	-	-	-	-	-
1000 B	-	SA-134098	SA-16162	-	-	-
minijet 4400 B	-	-	-	-	-	-

* seulement pour DIGITAL avec raccord tournant

12 13 14 15

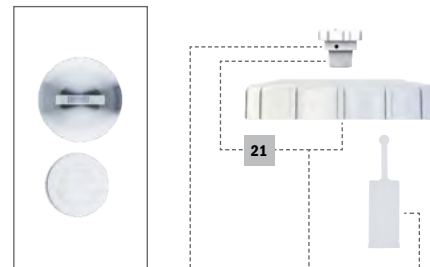

19 20 21 22

12	13	14	15	16	17	18	19	20	21	22	23
Vis de fixation	Tête du piston d'air	Ressort pour piston d'air	Micromètre d'air	Joint de l'aiguille de peinture	Réglage de flux produit	Ressort pour aiguille de peinture	Kit de pile	Système antigoutte	Couvercle fileté	Tamis de peinture 300 µm	Insert en plastique**
SA-211391	SA-133991	SA-133959*	SA-211466	SA-15438	SA-211474	SA-133959*	SA-1057414	SA-1826	SA-49395	SA-3988 (10x) SA-76018 (100x) SA-76026 (500x)	SA-96875
			SA-1093012		SA-1093004		-				
			SA-211466		SA-211474		SA-213769				
SA-133967	SA-166017	SA-166025	SA-165993								
	SA-139964	SA-139188	-								
SA-199430	SA-199448	SA-201467*	SA-198523	SA-199414	SA-199406	SA-201467*		SA-197558	SA-199075		

*en kit **pour pistolets avec raccord de godet QCC

Kits projecteurs et pièces de rechange pour modèles ne plus disponibles

SATAjet X 5500 FUTURE		EURO
SA-1158965	Kit projecteur SATAjet X 5500 RP FUTURE 1,1 I	350,00 (5)
SA-1158973	Kit projecteur SATAjet X 5500 RP FUTURE 1,1 O	350,00 (5)
SA-1158981	Kit projecteur SATAjet X 5500 RP FUTURE 1,2 I	350,00 (5)
SA-1158999	Kit projecteur SATAjet X 5500 RP FUTURE 1,2 O	350,00 (3)
SA-1159004	Kit projecteur SATAjet X 5500 RP FUTURE 1,3 I	350,00 (5)
SA-1159012	Kit projecteur SATAjet X 5500 RP FUTURE 1,3 O	350,00 (3)
SA-1158923	Kit projecteur SATAjet X 5500 HVLP FUTURE 1,3 I	350,00 (0)
SA-1158931	Kit projecteur SATAjet X 5500 HVLP FUTURE 1,3 O	350,00 (3)
SA-1158949	Kit projecteur SATAjet X 5500 HVLP FUTURE 1,4 I	350,00 (4)
SA-1158957	Kit projecteur SATAjet X 5500 HVLP FUTURE 1,4 O	350,00 (5)
SATAjet 5000 B		EURO
SA-210245	Kit projecteur SATAjet 5000 B RP 1,0	320,00 (4)
SA-210252	Kit projecteur SATAjet 5000 B RP 1,1	320,00 (5)
SA-210260	Kit projecteur SATAjet 5000 B RP 1,2	320,00 (3)
SA-210278	Kit projecteur SATAjet 5000 B RP 1,2 W	320,00 (5)
SA-210286	Kit projecteur SATAjet 5000 B RP 1,3	320,00 (4)
SA-1002104	Kit projecteur SATAjet 5000 B RP 1,3 cc	320,00 (5)
SA-210294	Kit projecteur SATAjet 5000 B RP 1,4	320,00 (6)
SA-210302	Kit projecteur SATAjet 5000 B RP 1,6	320,00 (1)
SA-210310	Kit projecteur SATAjet 5000 B RP 1,8	320,00 (3)
SA-210328	Kit projecteur SATAjet 5000 B RP 2,0	320,00 (3)
SA-210336	Kit projecteur SATAjet 5000 B RP 2,5	320,00 (3)
SA-210955	Kit projecteur SATAjet 5000 B HVLP 1,0	320,00 (2)
SA-210963	Kit projecteur SATAjet 5000 B HVLP 1,2	320,00 (4)
SA-210971	Kit projecteur SATAjet 5000 B HVLP WSB	320,00 (2)
SA-210989	Kit projecteur SATAjet 5000 B HVLP 1,3	320,00 (3)
SA-211011	Kit projecteur SATAjet 5000 B HVLP 1,4	320,00 (1)
SA-211045	Kit projecteur SATAjet 5000 B HVLP 1,5	320,00 (1)
SA-211052	Kit projecteur SATAjet 5000 B HVLP 1,7	320,00 (4)
SA-211060	Kit projecteur SATAjet 5000 B HVLP 1,9	320,00 (3)
SA-211078	Kit projecteur SATAjet 5000 B HVLP 2,2	320,00 (1)

SATAjet 4000 B Fin de disponibilité: fin 2027		EURO
SA-166991	Kit projecteur SATAjet 4000 B RP 1,0	315,00 (4)
SA-167007	Kit projecteur SATAjet 4000 B RP 1,1	315,00 (0)
SA-167015	Kit projecteur SATAjet 4000 B RP 1,2	315,00 (3)
SA-167023	Kit projecteur SATAjet 4000 B RP 1,2 W	315,00 (3)
SA-167049	Kit projecteur SATAjet 4000 B RP 1,3	315,00 (1)
SA-167056	Kit projecteur SATAjet 4000 B RP 1,4	315,00 (4)
SA-167072	Kit projecteur SATAjet 4000 B RP 1,6	315,00 (3)
SA-167080	Kit projecteur SATAjet 4000 B RP 1,8	315,00 (3)
SA-168625	Kit projecteur SATAjet 4000 B RP 2,0	315,00 (4)
SA-168633	Kit projecteur SATAjet 4000 B RP 2,5	315,00 (4)
SA-166926	Kit projecteur SATAjet 4000 B HVLP 1,0	315,00 (2)
SA-166934	Kit projecteur SATAjet 4000 B HVLP 1,2	315,00 (4)
SA-166983	Kit projecteur SATAjet 4000 B HVLP WSB	315,00 (3)
SA-166942	Kit projecteur SATAjet 4000 B HVLP 1,3	315,00 (3)
SA-166967	Kit projecteur SATAjet 4000 B HVLP 1,4	315,00 (1)
SA-166975	Kit projecteur SATAjet 4000 B HVLP 1,5	315,00 (1)
SA-168658	Kit projecteur SATAjet 4000 B HVLP 1,7	315,00 (1)
SA-168666	Kit projecteur SATAjet 4000 B HVLP 1,9	315,00 (1)
SA-168674	Kit projecteur SATAjet 4000 B HVLP 2,2	315,00 (3)
SATAminijet 3000 B HVLP		EURO
SA-125583	Kit projecteur SATAminijet 3000 B HVLP 0,3	155,00 (5)
SA-125591	Kit projecteur SATAminijet 3000 B HVLP 0,5	155,00 (5)
SA-125609	Kit projecteur SATAminijet 3000 B HVLP 0,8	155,00 (4)
SA-125617	Kit projecteur SATAminijet 3000 B HVLP 1,0	155,00 (4)
SA-125625	Kit projecteur SATAminijet 3000 B HVLP 1,1	155,00 (4)
SA-125682	Kit projecteur SATAminijet 3000 B HVLP 0,8 SR	167,50 (3)
SA-125690	Kit projecteur SATAminijet 3000 B HVLP 1,0 SR	167,50 (6)
SA-125708	Kit projecteur SATAminijet 3000 B HVLP 1,2 SR	167,50 (4)
SA-125716	Kit projecteur SATAminijet 3000 B HVLP 1,4 SR	167,50 (2)
SATAjet B		EURO
SA-4143	Kit projecteur SATAjet B 1,0E	195,00 (5)
SA-4127	Kit projecteur SATAjet B MSB	195,00 (5)
SA-3848	Kit projecteur SATAjet B 1,4E	195,00 (5)
SA-4119	Kit projecteur SATAjet B 1,5E	195,00 (5)
SA-4101	Kit projecteur SATAjet B 1,7E	195,00 (5)
SATAjet GR		EURO
SA-31252	Kit projecteur SATAjet GR 1,3W	195,00 (5)
SA-31898	Kit projecteur SATAjet GR 1,5W	195,00 (5)
SA-31997	Kit projecteur SATAjet GR 1,7W	195,00 (5)
SA-4093	Kit projecteur SATAjet GR 2,0W	195,00 (5)
SA-13003	Kit projecteur SATAjet GR 2,5W	195,00 (5)
SA-13011	Kit projecteur SATAjet GR 3,0W	195,00 (5)



RPS - the Original



RPS 0,3 l

EURO

SA-1202043

RPS 0,3 l - L'Original - tamis plat 125 µm paquet de 50 pièces

115,70 (2)



SA-1214816

RPS 0,3 l - L'Original - tamis plat 125 µm, paquet grand volume 100 pièces

231,40 (4)



SA-1202077

RPS 0,3 l - L'Original - tamis enfichable 200 µm paquet de 50 pièces

115,70 (3)



SA-1214824

RPS 0,3 l - L'Original - tamis enfichable 200 µm, paquet grand volume 100 pièces

231,40 (3)



RPS 0,6 l

EURO

SA-1202100

RPS 0,6 l - L'Original - tamis plat 125 µm paquet de 50 pièces

133,10 (3)



SA-1202134

RPS 0,6 l - L'Original - tamis enfichable 200 µm paquet de 50 pièces

133,10 (6)



RPS 0,9 l	EURO	
SA-1202259 RPS 0,9 l - L'Original - tamis plat 125 µm paquet de 50 pièces	153,60 (6)	
SA-1202267 RPS 0,9 l - L'Original - tamis enfichable 200 µm paquet de 50 pièces	153,60 (6)	
RPS 0,6 l UV	EURO	
SA-1202142 RPS UV 0,6 l - L'Original - tamis plat 125 µm paquet de 50 pièces	153,50 (6)	
SA-1202150 RPS UV 0,6 l - L'Original - tamis enfichable 200 µm paquet de 50 pièces	153,50 (6)	
Accessoires pour RPS	EURO	
SA-144840 SATA RPS depot pour stockage de cartons RPS	64,40 (5)	
SA-127852 Bouteille de projection 1,0 l	10,75 (3)	
SA-127860 Bouteille de nettoyage à effet de pompe, non appropriée pour les solvants	54,30 (5)	
SA-165399 SATA RPS mix lid, couvercle plat (paquet de 50 pièces) permet l'empilage de godets RPS 0,6 l et 0,9 l	44,30 (5)	

Pièces de rechange

RPS - the Original	EURO
SA-1204429	58,10 (5)
Couvercle de rechange RPS 0,3 l	
SA-1204437	121,80 (5)
Couvercle de rechange pour RPS 0,6 l/0,9 l	
SA-1241752	115,00 (5)
Tamis plat de rechange 125 µm, 0,3 l/0,4 l, bleu pastel	
SA-131979	137,50 (5)
Tamis plat de rechange 125 µm, bleu pastel (paquet de 100 pièces)	
SA-131987	116,70 (4)
Tamis enfichable de rechange 200 µm, vert pastel (paquet de 100 pièces)	

RPS 0,3 l

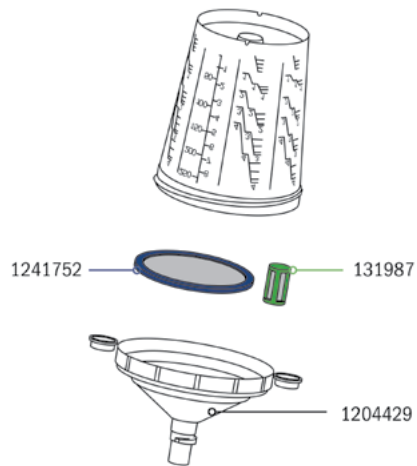

RPS 0,6 l

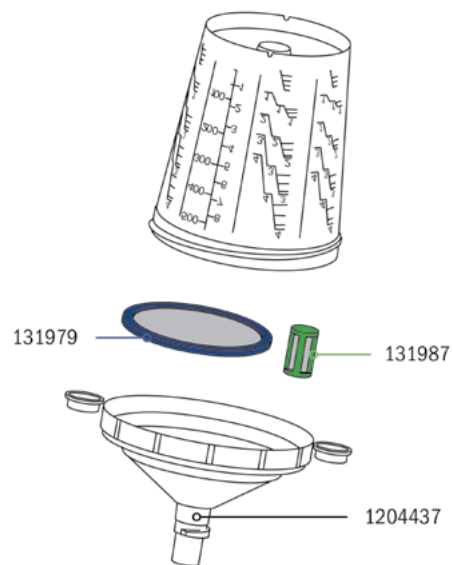

RPS 0,9 l

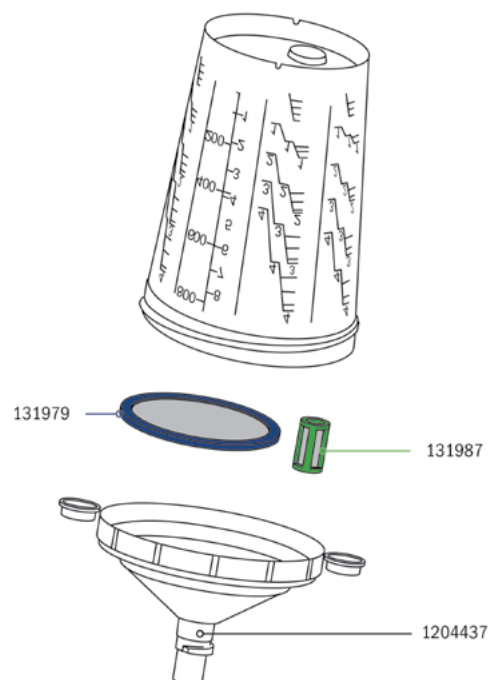



LCS - the Liner



LCS 0,40 l

EURO

SA-1195818

79,00 (6)

LCS 0,40 l - the Liner - tamis plat 125 µm paquet de 50 pièces



SA-1195826

79,00 (6)

LCS 0,40 l - the Liner - tamis plat 200 µm paquet de 50 pièces



LCS 0,65 l

EURO

SA-1195834

91,00 (6)

LCS 0,65 l - the Liner - tamis plat 125 µm paquet de 50 pièces



SA-1195850

91,00 (6)

LCS 0,65 l - the Liner - tamis plat 200 µm paquet de 50 pièces



LCS 0,85 l

EURO

SA-1195868

LCS 0,85 l - the Liner - tamis plat 125 µm paquet de 50 pièces

105,90 (1)

SA-1195876

LCS 0,85 l - the Liner - tamis plat 200 µm paquet de 50 pièces

105,90 (1)

LCS Hard Cups

EURO

SA-1225615

LCS 0,40 l - the Liner - Hard Cups, godets rigides paquet de 2 pièces

13,50 (1)

SA-1225623

LCS 0,65 l - the Liner - Hard Cups (godets rigides) paquet de 2 pièces

15,00 (1)

SA-1225631

LCS 0,85 l - the Liner - Hard Cups (godets rigides) paquet de 2 pièces

16,75 (3)

Accessoires pour LCS

EURO

SA-127852

Bouteille de projection 1,0 l

10,75 (3)

SA-127860

Bouteille de nettoyage à effet de pompe, non appropriée pour les solvants

54,30 (5)

Pièces de rechange

LCS - the Liner

EURO

SA-1196303	131,00 (5)
LCS couvercle de rechange avec tamis plat, 0,40 l - the Liner - tamis plat 125 µm	
SA-1196410	131,00 (5)
LCS couvercle de rechange incluant tamis plat, 0,40 l - the Liner - tamis plat 200 µm	
SA-1196296	137,10 (5)
LCS couvercle de rechange incluant tamis plat, 0,65 l / 0,85 l - the Liner - tamis plat 125 µm	
SA-1196288	137,10 (5)
LCS couvercle de rechange incluant tamis plat, 0,65l/0,85 l - the Liner - tamis plat 200 µm	
SA-1241752	115,00 (5)
Tamis plat de rechange 125 µm, 0,3 l/0,4 l, bleu pastel	
SA-1241794	115,00 (5)
Tamis plat de rechange 200 µm, 0,3 l/0,4 l, vert pastel	
SA-131979	137,50 (5)
Tamis plat de rechange 125 µm, bleu pastel (paquet de 100 pièces)	

LCS 0,40 l

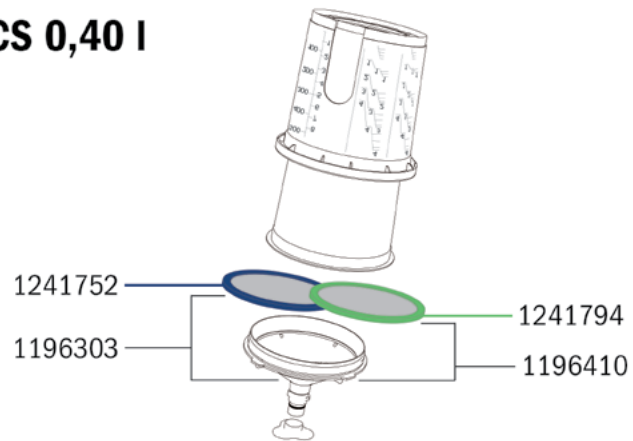

LCS 0,65 l

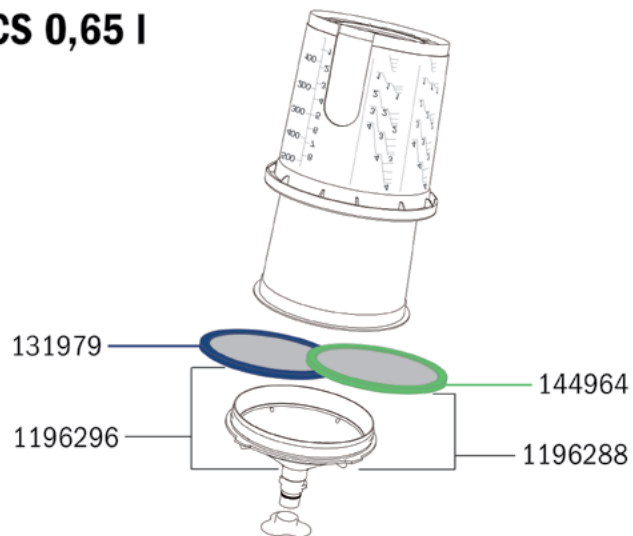

LCS 0,85 l

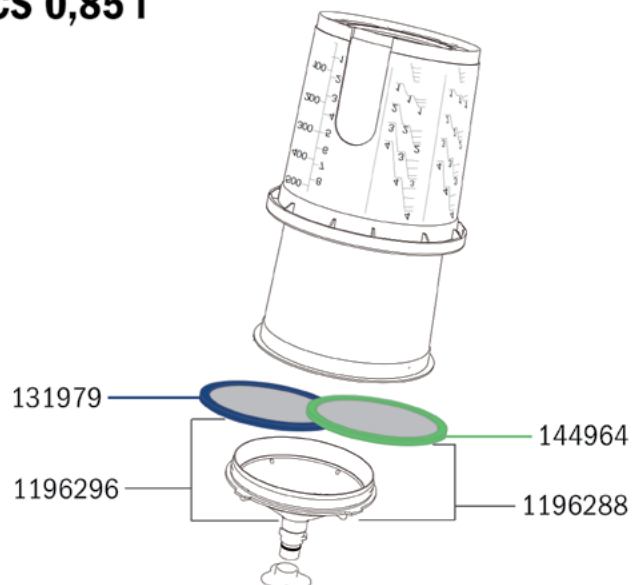

RPS/LCS dispenser

Données techniques	RPS/LCS dispenser
Hauteur	50,0 cm
Profondeur	22,5 cm
Largeur	62,5 cm



RPS/LCS dispenser

EURO

1231448

125,00 (3)

RPS/LCS dispenser, système complet: 1x distributeur de couvercles / 1x distributeur de godets / 1x distributeur de tamis / 1x distributeur de boulons d'arrêt



Pièces de rechange pour RPS/LCS dispenser

EURO

1232529

13,50 (3)

RPS/LCS dispenser: 1x distributeur de boulons d'arrêt



1232537

25,95 (3)

RPS/LCS dispenser: 1x distributeur de tamis plats



1232545

45,25 (5)

RPS/LCS dispenser: 1x distributeur de godets



1232553







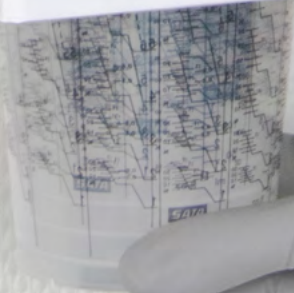
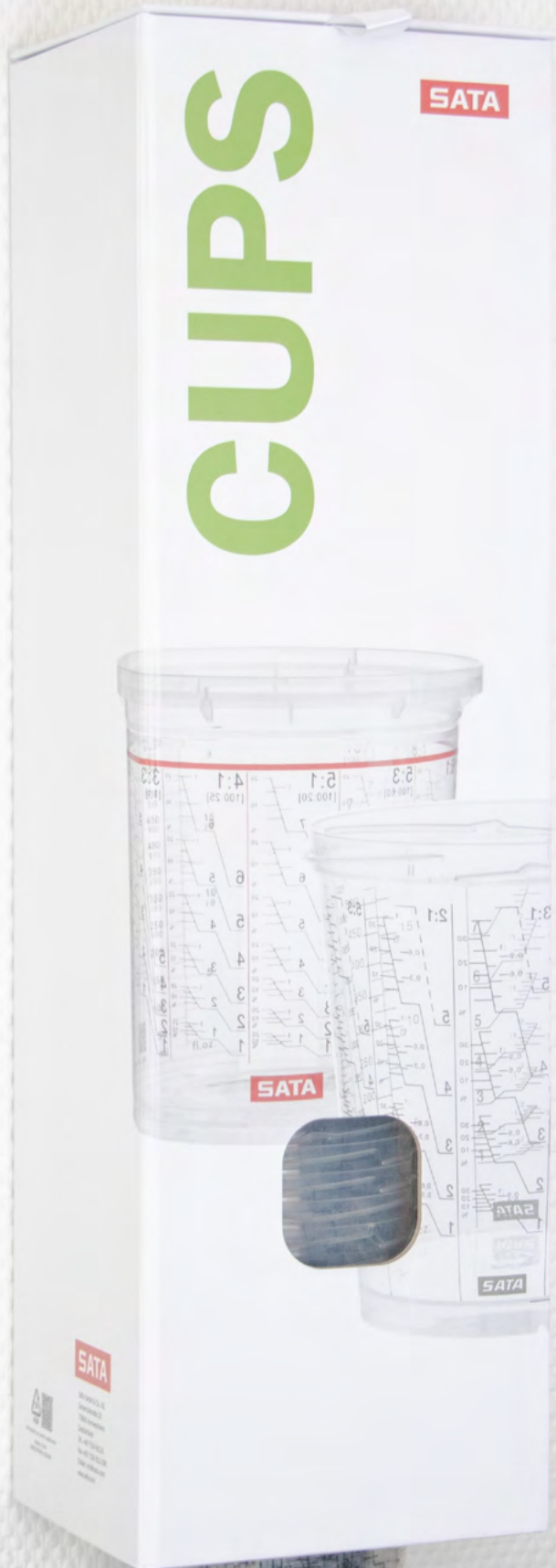

54,50 (3)









RPS/LCS dispenser: 1x distributeur de couvercles





Godets gravité pour pistolets de peinture











Godet réutilisable en plastique	EURO	
SA-197541 Godet QCC réutilisable en plastique 0,125 l, sans filetage fin	78,55 (4)	
SA-125443 Godet QCC réutilisable en plastique 0,125 l avec QCC et filetage fin pour pistolets SATAminjet (sauf minijet 4400 B) et SATAjet 20 B	78,55 (4)	
SA-120675 Godet QCC réutilisable en plastique 0,3 l, complet pour série SATAjet 5000, jet 4000, jet 1000, jet 100, jet 3000, minijet 4400	86,55 (0)	
SA-48587 Godet réutilisable en plastique 0,3 l, avec filetage fin, complet pour SATAjet B, jet GR, jet NR 95	78,70 (6)	
SA-128470 Godet QCC réutilisable en plastique 0.3 l complet pour SATAminjet 3000 B, minijet 1-4, jet 20 B	76,60 (4)	
SA-27243 Godet QCC réutilisable en plastique 0,6 l, QCC, sans filetage fin pour série SATAjet 5000, jet 4000 B, jet 3000 B, jet 2000, jet 1000 B, jet 100 B, jet RP, minijet 4400 B	78,85 (3)	
SA-1004960 Godet QCC réutilisable en plastique 0,6 l avec filetage fin cpl. pour SATA KLC, LM 2000, jet 90-2, jet RP	78,95 (3)	
SA-49379 Godet réutilisable en plastique 0,6 l, avec filetage fin, complet pour SATAjet B, jet GR, jet NR 95, jet 3000 LAB, jet 4000 LAB, jet 5000 LAB	81,80 (3)	

Godets réutilisables en aluminium	EURO	
SA-198911 Godet QCC réutilisable en aluminium 0,15 l, sans filetage fin pour série SATAjet 5000, jet 4000 B, jet 3000 B, jet 2000, jet 1000 B, jet 100 B, jet RP, minijet 4400 B	78,95 (0)	
SA-125948 Godet QCC réutilisable en aluminium 0,15 l, complet pour SATAminijet (sauf minijet 4400) et jet 20 B	78,55 (4)	
SA-137729 Godet QCC réutilisable en aluminium 0,75 l, sans filetage fin pour série SATAjet 5000, jet 4000 B, jet 3000 B, jet 2000, jet 1000 B, jet 100 B	81,85 (4)	
SA-1013432 Godet réutilisable en aluminium 0,75 l avec QCC et filetage fin pour jet 2000, jet 90, jet RP, LM 2000, KLC	81,60 (4)	
SA-6601 Godet réutilisable en aluminium 0,75 l avec filetage fin complet pour SATAjet B, jet GR, jet NR 95	81,60 (5)	
SA-96685 Godet réutilisable en aluminium 1,0 l, sans filetage fin pour série SATAjet 5000, jet 4000 B, jet 3000 B, jet 2000, jet 1000 B, jet 100 B	86,60 (1)	
SA-1013440 Godet réutilisable en aluminium, 1,0 l avec QCC et filetage fin pour jet 2000, jet 90, jet RP, LM 2000, KLC	86,60 (1)	
SA-46631 Godet réutilisable en aluminium 1,0 l, avec filetage fin, complet, pour SATAjet B, jet GR, jet NR 95	86,60 (4)	
SA-71555 Couvercle en plastique (paquet de 3 pièces) godet réutilisable en aluminium 0,75 l et 1,0 l	29,00 (6)	

Adaptateurs RPS / LCS pour pistolets de peinture





Adaptateurs RPS / LCS pour pistolets de peinture

Fabricant:

	SATA		IWATA		Walcom		Devilbliss		Eminent	Airgunsa	Asturo	Graco	Sagola		Dux	Diirr	Sharpe	Walther Pilot	Kremlin	EURO					
	SATAjet B, jet GR, jet NR 95	SATAjet 2000, jet RP LM 2000 B, jet 90, KLC	SATA LM B 92	SATAmijet 3000 B, mifijet 1 - 4, jet 20 B, W400, WR 400, LPA 94, VXL Primer Gun, LPH 400, W 300, LPH 300, LS 400, WS 400, WS-PRIMER, LPH 80		Genesis Carbon	FX GEO, FX HWP, Ego Mini, Slim Kombat	PRI, GTI, GFF, GFV, GFHV 510, DV 1	Starting Line HWP Spray Gun	Starting Line Mini Spray Gun	SRI	E13 Eminent	AZ40 HTE	OM Green	3M PPS	403 G, 433 G, 434 G, 444 G, 450 G, 4100 G	475 Mini-Gun	4400 G Extreme, 4500 G Extreme, 3300	Pistolet à gouet gravité	Ecogun 910	Finex FX 300	Platinum, Titanium	III F	M 21 G	
 SA-125211 Adaptateur RPS no. 1 avec QCC et raccord M 16 x 1,5 (filetage femelle)	X			X																					57,00 (6)
 SA-125237 Adaptateur RPS no. 2, QCC, accord M 16 x 1,5 (filetage mâle) pour SATAjet NR2000, SATAjet RP sans QCC / SATA LM 2000 B, SATA KLC, SATAjet 90		X				X																			57,00 (6)
 SA-125252 Adaptateur RPS no. 3 avec QCC et raccord 3/8" (filetage mâle)							X																		57,00 (4)
 SA-125278 Adaptateur RPS no. 4 avec QCC et raccord 1/4" (filetage mâle)				X						X	X														57,00 (4)
 SA-125294 Adaptateur RPS no. 5 avec QCC et raccord M 12 x 1 (filetage mâle)						X						X													57,00 (4)
 SA-126326 Adaptateur RPS no. 6 avec QCC et raccord 3/8" (filetage mâle)												X													57,00 (4)
 SA-133595 Adaptateur RPS no. 7 avec QCC et raccord M 12 x 1,5 (filetage mâle)		X												X		X									57,00 (4)
 SA-133827 Adaptateur RPS no. 8 avec QCC et raccord G 3/8"-18 (filetage femelle)																	X	X							57,00 (4)
 SA-135111 Adaptateur pistolet no. 9 avec QCC et filetage de raccord G 3/8" filetage mâle -18 NPSF																					X				57,00 (4)
 SA-135798 Adaptateur RPS no. 10 avec QCC et raccord M 10 x 1 (filetage mâle)			X												X										57,00 (4)
 SA-150136 Adaptateur RPS no. 13 avec QCC et raccord M 16 x 1,5 (filetage mâle)							X																		57,00 (4)

**Adaptateurs RPS / LCS
pour pistolets de peinture**







Fabricant:









	SATA	IWATA	Walcom	Devilbiss	Eminent	Airgunsa	Asturo	Graco	Sagola	Dux	Diirr	Sharpe	Walther Pilot	Kremlin	EURO
	SATAjet B, jet GR, jet NR 95 SATAjet 2000, jet RP LM 2000 B, jet 90, KLC SATA LM B 92 SATAminijet 3000 B, mini jet 1 - 4, jet 20 B W400, WR 400, LPA 94, VXL Primer Gun, LPH 400 W 300, LPH 300, LS 400, WS 400, WS-PRIMER LPH 80 Genesis Carbon FX GEO, FX HWP, Ego Mini, Slim Kombat PRI, GTI, GFF, GFV, GFHV 510, DV 1 Starting Line HWP Spray Gun Starting Line Mini Spray Gun SRI E13 Eminent AZ40 HTE OM Green 3M PPS 403 G, 433 G, 434 G, 444 G, 450 G, 4100 G 475 Mini-Gun 4400 G Extreme, 4500 G Extreme, 3300 Pistolet à gouet gravité Ecogun 910 Finex FX 300 Platinum, Titanium III F M 21 G														
 SA-150151 Adaptateur RPS no. 14 avec QCC et raccord M 11 x 1 (filetage mâle)				X											57,00 (4)
 SA-164608 Adaptateur RPS no. 15 avec QCC et raccord 7/16 pouce -14 UNC					X										57,00 (5)
 SA-188664 Adaptateur RPS no. 18 avec QCC et raccord M 18 x 1,5 (filetage femelle)									X						57,00 (4)
 SA-193276 Adaptateur RPS No. 19 avec QCC et raccord 1/8" (filetage mâle)			X												57,00 (5)
 SA-215079 Adaptateur RPS No. 20 avec QCC et raccord 1/4" (filetage mâle)													X	X	57,00 (4)

SATA air vision 5000

Données techniques	SATA air vision 5000 n
Débit volumique d'air min. requis	150 NI/min
Pression max. de fonctionnement	10,0 bar
Niveau sonore	64 dB



Versions	EURO	
SA-1000124 SATA air vision 5000 n carbon set, avec filtre à charbon actif	1.100,00 (3)	
SA-213819 SATA air vision 5000 n set, version sans filtre à charbon actif	875,00 (3)	
SA-1000249 Cagoule SATA air vision 5000 n	515,00 (3)	
SA-1000059 SATA air carbon regulator set SATA air vision 5000 / n	730,00 (4)	
SA-1000108 SATA air regulator set SATA air vision 5000	395,00 (3)	
SA-1000166 SATA air carbon regulator SATA air vision 5000 / n	545,00 (1)	

Versions	EURO	
SA-1000190 SATA air regulator SATA air vision 5000 / n	259,50 (0)	
SA-1030668 SATA air regulator belt plus pour SATA air vision 5000 / n	163,30 (4)	
SA-1000215 SATA air regulator belt SATA air vision 5000 / n	135,00 (3)	
SA-1006982 SATA air cooler incluant plaque de fixation et passant rembourré SATA air vision 5000 / n	332,50 (3)	
SA-1007005 SATA air warmer, incluant plaque de fixation et passant rembourré SATA air vision 5000 / n	337,50 (4)	
SA-1000132 SATA air warmer carbon SATA air carbon regulator	230,00 (4)	
Accessoires		
	EURO	
SA-1115189 Filtre à charbon actif SA-218206, incluant 2 chapeaux de fermeture SATA air carbon regulator	194,30 (3)	
SA-49080 SATA tuyau d'air comprimé de sécurité, diamètre de passage 10 mm, 6 m de long pour systèmes de protection respiratoire SATA	485,00 (5)	
SA-176792 SATA tuyau d'air comprimé de sécurité, diamètre de passage 10 mm, 10 m de long pour systèmes de protection respiratoire SATA	665,00 (4)	
SA-180851 SATA tuyau d'air comprimé de sécurité, diamètre de passage 10 mm, 40 m de long pour systèmes de protection respiratoire SATA	1.785,00 (3)	
SA-13870 SATA tuyau d'air pour peindre, bleu, diamètre de passage 9 mm, 1,2 m de long, avec coupleur rapide rouge et embout	81,65 (4)	

Pièces de rechange

SATA air vision 5000 n EURO

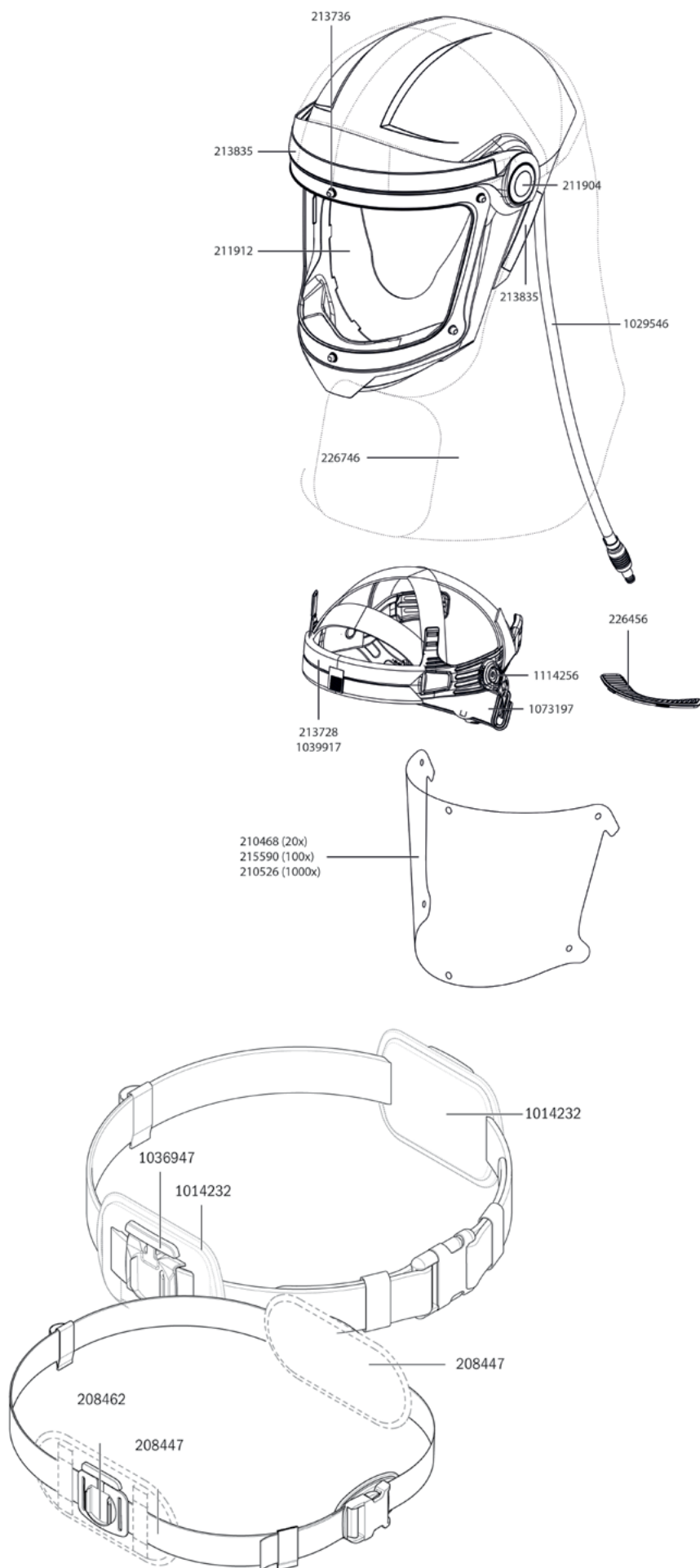

SA-1014232	16,70 (4)
Passant rembourré (paquet de 1 pièce)	
SA-1014240	74,00 (4)
Tuyau d'air complet	
SA-1018143	27,10 (5)
Fermeture de filtre	
SA-1036947	22,20 (1)
Plaque de fixation	
SA-1039917	445,00 (5)
Ruban de confort (paquet de 100 pièces)	
SA-1066415	32,30 (4)
Molette de réglage, complète	
SA-1073197	35,90 (3)
Rembourrage pour molette de réglage du harnais (paquet de 2 pièces)	
SA-1114256	89,00 (4)
Harnais 2.0	
SA-1115189	194,30 (3)
Filtre à charbon actif #218206, incluant 2 chapeaux de fermeture	
SA-1128918	37,85 (3)
Joint torique 52 x 2 mm, noir, paquet de 2 pièces	
SA-13623	26,50 (3)
Coupleur rapide SATA 1/4" (filetage mâle)	
SA-208439	82,00 (0)
Ceinture à boucle	
SA-208447	10,90 (5)
Passant rembourré (paquet de 1 pièce)	
SA-208462	22,05 (5)
Plaque de fixation	
SA-210468	114,30 (1)
Film de visière à 6 perforations (paquet de 20 pièces)	
SA-210526	1.825,00 (1)
Film de visière à 6 perforations (paquet de 1000 pièces)	
SA-211904	6,50 (1)
CCS disc (paquet de 4 pièces)	
SA-211912	64,20 (1)
Cadre d'étanchéité facial (paquet de 20 pièces)	
SA-213728	54,25 (1)
Ruban de confort (paquet de 10 pièces)	
SA-213736	20,15 (1)
Boulon de visière (paquet de 6 pièces)	
SA-213751	8,80 (1)
Support de cagoule pour SATA air regulator	
SA-213835	5,25 (1)
Velcro, long (paquet de 1 pièce) et court (paquet de 2 pièces), autocollant	
SA-215590	499,00 (1)
Film de visière à 6 perforations (paquet de 100 pièces)	
SA-216473	60,00 (1)
Coupleur rapide de sécurité	
SA-226456	18,25 (1)
Élément de distribution d'air	
SA-226746	115,00 (1)
Ensemble capuche / protège-gorge, gris foncé	
SA-53942	11,20 (4)
Embout 1/4" (filetage mâle)	
SA-1029546	89,35 (3)
Tuyau d'adduction d'air	



SATA vision 2000 n

Données techniques	SATA vision 2000 n
Débit volumique d'air min. requis	170 l/min
Pression max. de fonctionnement	8,0 bar
Niveau sonore	73 dB









Versions	EURO	
SA-173880 SATA coffret de protection respiratoire: SATA vision 2000 n et unité de ceinture avec filtre à charbon actif et valve de réglage d'air, SATA air warmer, SATA tuyau d'air pour peindre 1,2 m	1.480,00 (1)	
SA-69500 SATA ensemble de protection respiratoire: SATA vision 2000 n et unité de ceinture avec filtre à charbon actif et valve de réglage d'air	815,00 (3)	
SA-154591 SATA ensemble de protection respiratoire : SATA vision 2000 n et unité de ceinture avec té et valve de réglage d'air, version sans filtre à charbon actif à la ceinture	655,00 (1)	
SA-52712 SATA vision 2000 n avec ensemble capuche / protège-gorge sur calotte, sans unité de ceinture	360,00 (4)	
SA-54015 Unité de ceinture avec filtre à charbon actif et valve de réglage d'air pour SATA vision 2000 n et cagoule de protection respiratoire CE, version industrielle avec protection UV	617,50 (3)	
SA-122341 Unité de ceinture avec té et valve de réglage d'air pour SATA vision 2000 / n, air star C / n	311,20 (4)	
SA-58941 Unité de ceinture avec valve de réglage d'air pour SATA vision 2000 / n, air star C / n	275,90 (4)	







SATA air star C n

Données techniques	SATA air star C n
Débit volumique d'air min. requis	150 l/min
Pression max. de fonctionnement	4,0 bar
Niveau sonore	70 dB



Versions	EURO	
SA-137554 SATA ensemble de protection respiratoire: SATA air star C n et unité de ceinture avec filtre à charbon actif et valve de réglage d'air	710,00 (4)	
SA-137570 SATA ensemble de protection respiratoire: SATA air star C n et unité de ceinture avec té et valve de réglage d'air, version sans filtre à charbon actif à la ceinture	520,00 (1)	
SA-137588 SATA air star C n demi-masque avec tuyau d'air de respiration, sans unité de ceinture	210,00 (1)	
SA-55798 Unité de ceinture avec filtre à charbon actif et valve de réglage d'air pour SATA air star C / n	619,50 (5)	
SA-122341 Unité de ceinture avec té et valve de réglage d'air pour SATA vision 2000 / n, air star C / n	311,20 (4)	
SA-58941 Unité de ceinture avec valve de réglage d'air pour SATA vision 2000 / n, air star C / n	275,90 (4)	

Accessoires pour SATA vision 2000 / n / SATA air star C / n

SATA réchauffeur d'air / refroidisseur d'air pour SATA vision 2000 / n	EURO	
SA-61242 SATA réchauffeur d'air 2000 n	318,00 (3)	
SA-1143916 SATA refroidisseur d'air 2000 n	337,50 (4)	
Accessoires et tuyaux d'air		
	EURO	
SA-13904 Cartouche à charbon actif pour filtre à charbon actif SATA SATA vision 2000 / n et SATA air star C / n	68,25 (5)	
SA-15412 Ceinture à bretelles unités de ceinture SATA air star C / n et SATA air vision 5000 / n / vision 2000 / n	107,50 (4)	
SA-13870 SATA tuyau d'air pour peindre, bleu, diamètre de passage 9 mm, 1,2 m de long, avec coupleur rapide rouge et embout	81,65 (4)	
SA-49080 SATA tuyau d'air comprimé de sécurité, diamètre de passage 10 mm, 6 m de long pour systèmes de protection respiratoire SATA	485,00 (5)	
SA-176792 SATA tuyau d'air comprimé de sécurité, diamètre de passage 10 mm, 10 m de long pour systèmes de protection respiratoire SATA	665,00 (4)	
SA-180851 SATA tuyau d'air comprimé de sécurité, diamètre de passage 10 mm, 40 m de long pour systèmes de protection respiratoire SATA	1.785,00 (3)	
Lingettes de nettoyage		
	EURO	
SA-134965 SATA lingette de nettoyage pour demi-masques (paquet de 10 pièces)	42,85 (4)	
SA-135020 SATA lingette de nettoyage pour demi-masques (paquet de 50 pièces)	159,50 (4)	
SA-75358 SATA lingette de nettoyage wet & dry cleaner (paquet de 10 pièces)	42,75 (4)	
SA-83881 SATA lingette de nettoyage wet & dry cleaner (paquet de 50 pièces)	165,50 (4)	
Foulards pour SATA vision 2000 / n		
	EURO	
SA-60541 Ensemble capuche / protège-gorge, gris, sur calotte SATA vision 2000 / n	130,60 (3)	
SA-56762 Ensemble capuche / protège-gorge, gris SATA vision 2000 / n	125,10 (5)	

air star F 2.0



Versions

EURO

SA-1173252
air star F 2.0 incluant boîte hygiénique avec filtre A2 et P3

140,00 (4)



Accessoires

EURO

SA-134965
SATA lingette de nettoyage pour demi-masques (paquet de 10 pièces)

42,85 (4)

SA-135020
SATA lingette de nettoyage pour demi-masques (paquet de 50 pièces)

159,50 (4)

Pièces de rechange

air star F 2.0

EURO

SA-1173202 **77,00 (3)**

Kit de filtres, catégories A2 et P3

SA-1181510 **60,70 (5)**

Paire de filtres A2

SA-1196551 **19,95 (4)**

Paire de filtres P3

SA-1214171 **10,10 (5)**

Kit couvercle pour filtre, paquet de 2 pièces

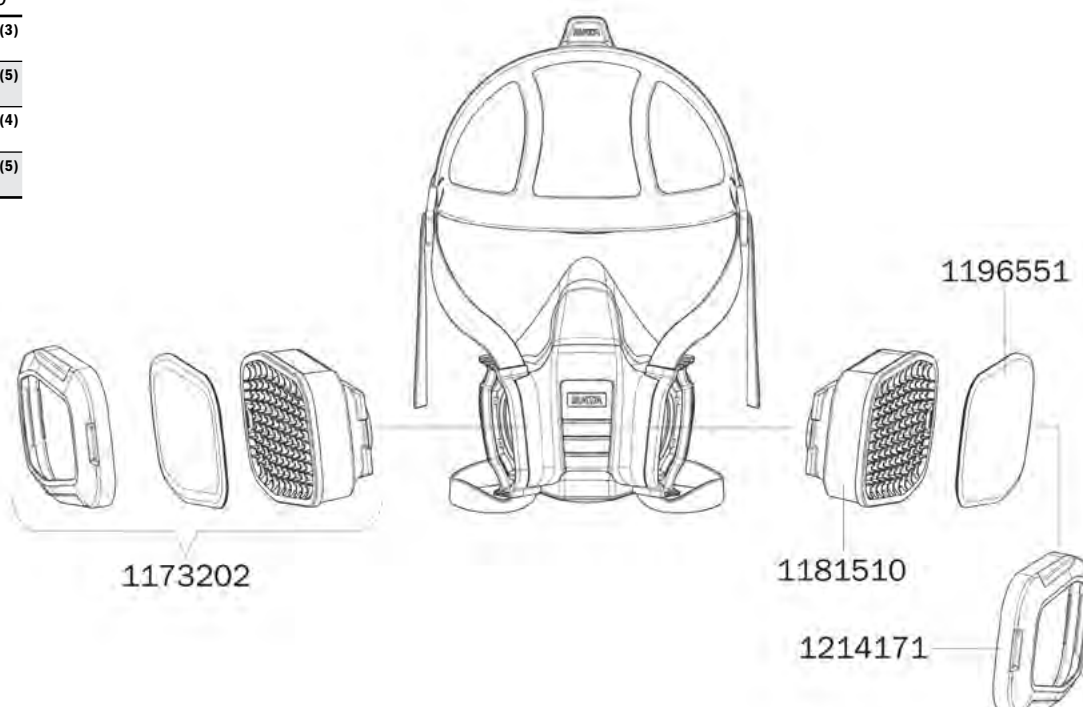



**Pièces de rechange
pour modèles ne plus
disponibles**

SATA air star F

EURO

SA-134239	62,90 (3)
Pré-filtre (paquet de 50 pièces) pour SATA air star F	
SA-134247	24,10 (4)
Support de pré-filtre, rouge (paquet de 2 pièces) et pré-filtre (paquet de 10 pièces)	
SA-134254	52,00 (4)
Ruban de tête avec harnais et fixation centrale	
SA-134262	18,95 (4)
Pré-filtre (paquet de 10 pièces) pour SATA air star F	
SA-134270	87,95 (4)
Membranes d'inspiration et d'expiration (paquet de 5 pièces resp. de 10 pièces) pour SATA air star F	
SA-134296	79,65 (3)
Filtre spécial A2 P3 R D (1 paire)	
SA-134304	375,00 (5)
Filtre spécial A2:P3 R D (6 paires) pour SATA air star F	
SA-134312	198,90 (4)
Filtre spécial A2:P3 R D (3 paires) pour SATA air star F	

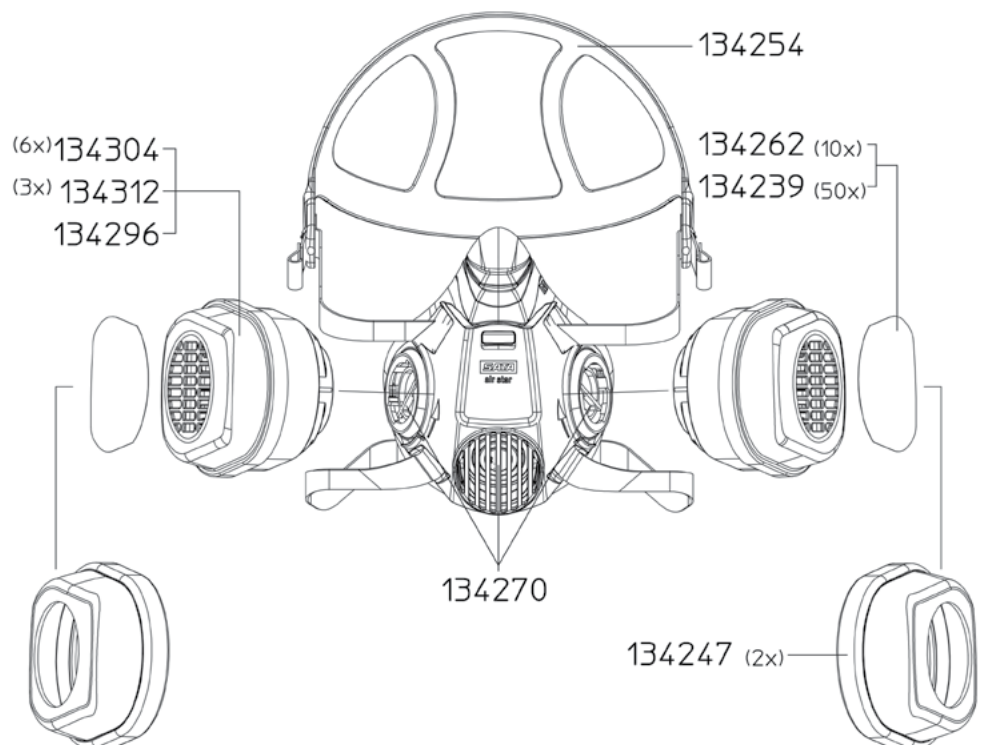

Filtre SATA







584/564/544/524

Données techniques	Filtre SATA 584/564/544/524
Flux d'air max.	3800 NI/min
Température ambiante max. admissible (avec / sans charbon actif)	60 °C; 120 °C
Pression d'entrée d'air max.	15,0 bar
Raccord filetage côté entrée	G 1/2" (filetage femelle)
Intervalle d'entretien niveau filtrant 1	6 Mois
Intervalle d'entretien niveau filtrant 2	6 Mois
Intervalle d'entretien niveau filtrant 3	6 Mois



Epurateurs combinés

EURO

SA-109953 SATA filter 584, épurateur à trois niveaux (filtre fritté / fin / à charbon actif), détendeur de pression, module de sortie (2 x filetage mâle 1/4")	1.895,00 (5)	
SA-1101675 SATA filter 584 transportable, épurateur à 3 niveaux (filtre fritté / fin / à charbon actif), détendeur de pression, module de sortie (2 coupleurs rapides) et tuyau d'air comprimé (13 mm)	2.225,00 (4)	
SA-1101625 SATA filter 584 avec cadre de transport, épurateur à 3 niveaux (filtre fritté / fin / à charbon actif), détendeur de pression, module de sortie (2x 1/4" filetage mâle)	2.175,00 (5)	
SA-1101005 SATA filter 564, module filtrant à charbon actif pour transformer l'épurateur SATA filter 544 en SATA filter 584	940,00 (5)	
SA-1100990 SATA filter 544, épurateur à 2 niveaux filtrants (filtre fritté / fin), avec détendeur de pression et module de sortie (2x filetage mâle 1/4")	1.395,00 (5)	
SA-1101659 SATA filter 524, filtre fritté (1 niveau filtrant), avec détendeur de pression et module de sortie (2x filetage mâle 1/4")	825,00 (5)	

Epureurs combinés

EURO

SA-1101641

SATA filter 524 L, filtre fritté (1 niveau filtrant), avec détendeur de pression, pour installation dans le circuit d'air (filetage femelle G 1/2")

555,00 (3)



SA-1101667

Détendeur de pression SATA 520 avec manomètre 0-10 bar (0-145 psi), sortie à filetage femelle G 1/2"

555,00 (3)



Filtre SATA 103 prep/101 prep/100 prep

Données techniques	Filtre SATA 103 prep/101 prep/100 prep
Flux d'air max.	800 NI/min
Température ambiante max. admissible (avec / sans charbon actif)	50 °C
Pression d'entrée d'air max.	10,0 bar
Raccord filetage côté entrée	G 1/2" (filetage femelle)
Intervalle d'entretien niveau filtrant 1	6 Mois
Intervalle d'entretien niveau filtrant 2	6 Mois
Intervalle d'entretien niveau filtrant 3	3 Mois



Versions

EURO

SA-157420

Filtre SATA 103 prep, épureur à 3 niveaux (filtre fritté / filtre fin / filtre à charbon actif), détendeur de pression, robinet de sortie (1/4" filetage mâle)

1.160,00 (5)



SA-157412

Filtre SATA 101 prep, filtre à charbon actif pour transformer filtre SATA 100 prep en filtre SATA 103 prep

445,00 (5)





SA-148247











Filtre SATA 100 prep épureur à 2 niveaux (filtre fritté / filtre fin), détendeur de pression, robinet de sortie (1/4" filetage mâle)

855,00 (4)



Accessoires pour épurateurs SATA

Cartouches filtrantes	EURO	
SA-1098054 Kit d'entretien pour gamme d'épurateurs SATA 500: avec cartouche de filtre fin et cartouche à charbon actif	587,50 (6)	
SA-214270 SATA sixpack avec cartouche pour filtre fin SA-81810 (paquet de 2 pièces) et cartouche filtrante à charbon actif SA-85373 (paquet de 4 pièces) pour épurateur SATA filter 484	1.275,00 (0)	
SA-138933 Kit d'entretien pour gamme d'épurateurs SATA 400: avec cartouche du filtre fin et cartouche à charbon actif	455,00 (4)	
SA-1098004 Cartouche à charbon actif gamme d'épurateurs SATA 500	395,00 (6)	
SA-85373 Cartouche à charbon actif gammes d'épurateurs SATA 200, 300 et 400	280,00 (4)	
SA-157362 Cartouche à charbon actif gamme d'épurateurs SATA 100 prep	209,20 (4)	
SA-1097999 Cartouche de filtre fin pour gamme d'épurateurs SATA 500	250,00 (6)	
SA-81810 Cartouche du filtre fin gammes d'épurateurs SATA 200, 300 et 400	225,00 (3)	
SA-148270 Cartouche du filtre fin pour gamme d'épurateurs SATA 100 prep	202,50 (4)	
SA-22160 Filtre fritté pour toutes gammes d'épurateurs SATA	81,10 (1)	
SA-206151 SATA filter timer pour filtre fritté (1 pièce)	5,65 (0)	
Accessoires pour d'épurateurs	EURO	
SA-1114305 Support pour montage mural SATA filter 584 - version spéciale pour installation dans des circuits d'air comprimé existants	77,15 (4)	

Accessoires pour d'épurateurs	EURO	
SA-1101146 Barre de sortie SATA filter 500	317,70 (4)	
SA-1107269 SATA coupleur haut flux, rouge, paquet de 2 pièces gamme d'épurateurs SATA 500	153,00 (4)	
SA-158824 Barre de sortie pour élargissement avec 2 robinets sphériques, pour gamme de filtres SATA 400	218,80 (5)	
SA-10934 Robinet sphérique (teflon) 1/2" (filetage mâle) pour entrée d'air gammes d'épurateurs SATA 100, 300, 400, 500 et appareils de nettoyage	125,00 (6)	
SA-9878 SATA mini filter 1/4" (filetage mâle)	112,30 (6)	
SA-1101500 SATA filter cover (paquet de 4 pièces) gamme d'épurateurs SATA 500	107,70 (3)	
SA-215053 SATA filter cover (paquet de 4 pièces) pour toutes les gammes d'épurateurs SATA, sauf 500	80,30 (5)	
Contrôle de la qualité de l'air comprimé	EURO	
SA-7096 SATA air check set système pour examiner la qualité de l'air comprimé, pour un air de pistelage optimal	685,00 (5)	
SA-7666 Membrane (paquet de 10 pièces) SATA air check set	120,50 (4)	
SA-156299 SATA air tester appareil pour examiner rapidement la qualité de l'air de pulvérisation	67,20 (6)	
SA-1107350 Tableau d'entretien "Service Tacho" pour la cabine de peinture, format A3, allemand / anglais, pour gamme d'épurateurs SATA filter 500	-	
SA-133587 SATA Tableau d'entretien pour la cabine de peinture, A3, en allemand / anglais	-	



Traitement anticorrosion

SATA HRS	EURO
SA-24018 SATA HRS, pistolet avec godet sous pression 1,0 l (max. 10 bar), avec sonde flexible en nylon et sonde à bec	420,00 (5)
SA-9795 SATA HRS, pistolet avec godet sous pression 1,0 l (max. 10 bar), sans réglage de flux produit, avec sonde flexible en nylon et sonde à bec (SA-16113 et SA-16139) ainsi que sonde rigide pour portes (SA-16071)	520,00 (5)
SA-12658 SATA HRS, pistolet avec godet sous pression 1,0 l (max. 10 bar), avec réglage de flux produit, sans sondes	365,00 (5)
SA-11072 SATA HRS pistolet avec godet sous pression 1,0 l (max. 10 bar), sans réglage de flux produit, sans sondes	350,00 (4)
SATA HRS E	EURO
SA-172882 SATA HRS E, pistolet avec godet sous pression 1,5 l (max. 10 bar), pour produits de conservation des cavités et de protection des bas de caisse en cartouche, avec réglage de flux produit, sonde à bec SA-161339 et sonde en nylon SA-11874 ainsi que buse à jet rond SA-25486	701,00 (5)
SA-207290 SATA HRS E pistolet avec godet sous pression 1,5 l (max. 10 bar), pour l'application de produits de conservation des cavités et de protection de dessous de caisse en cartouche, avec réglage de flux produit, sonde à bec SA-16139 et sonde en nylon SA-16113 ainsi que buse à jet rond SA-25486	701,00 (5)
SA-77347 SATA HRS E pistolet avec godet sous pression 1,5 l (max. 10 bar), avec réglage de flux produit, sans sondes	529,00 (4)
Sonde pour portes	EURO
SA-196832 Sonde pour portes en acier, longueur 150 mm, Ø 8 mm, avec buse radiale 360° et jet allant tout droit, avec tuyau de guidage flexible 1000 mm	148,00 (5)
SA-16071 Sonde rigide pour porte, en acier, 1100 mm de long, Ø 8 mm, avec buse radiale 360° et jet allant tout droit	107,70 (3)
SA-1158452 Sonde rigide pour portes, en acier, 2000 mm de long, Ø 8 mm, avec buse radiale (jet radial 360° et allant tout droit)	202,30 (4)
Sonde en nylon	EURO
SA-16105 Sonde flexible en nylon, 1500 mm de long, Ø 6 mm, avec buse radiale 360°	69,15 (3)
SA-11874 Sonde flexible en nylon, 1500 mm de long, Ø 6 mm, avec buse radiale 360°, jet diagonal avant/arrière	69,15 (4)
SA-51185 Sonde en nylon demi-rigide, 1500 mm de long, Ø 6 mm, avec buse radiale 360° et jet diagonal avant/arrière	69,00 (4)
SA-16113 Sonde flexible en nylon, 1300 mm de long, Ø 8 mm, avec buse radiale 360° et jet allant tout droit	69,15 (3)
SA-1058826 Sonde en nylon, flexible, 3000 mm de long, Ø 8 mm, avec buse radiale 360° et jet allant tout droit	119,80 (0)

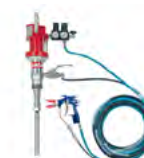

Sonde à bec		EURO
SA-11866 Sonde Venturi à bec, Ø 5 mm, avec tuyau flexible de guidage et tube de projection Venturi pour revêtement de cavités et de surfaces		73,60 (4)
SA-24372 Sonde à bec Ø 5 mm, avec tuyau flexible de guidage, buse plate à bec, pour le revêtement de cavités et de surfaces		63,25 (4)
SA-206904 Sonde à bec Venturi Ø 5 mm, buse à bec complète, longueur 300 mm, avec tuyau flexible de guidage, tube de projection Venturi, pour le revêtement de cavités et de surfaces		103,60 (4)
SA-16139 Sonde Venturi à bec, Ø 7 mm, avec tuyau flexible de guidage et tube de projection Venturi pour le revêtement de cavités et de surfaces		118,70 (4)
Buse à jet rond		EURO
SA-198762 Buse à jet rond pour le revêtement de surfaces avec tuyau flexible de guidage pour application de produits de protection de bas de caisse		126,40 (4)
SA-25486 Buse à jet rond pour application sur grandes surfaces et de produits de protection de bas de caisse		24,40 (4)
Coupleur et raccord		EURO
SA-16048 Embout de coupleur rapide SATA 1/4" (filetage mâle) pour sondes		12,95 (4)
SA-8359 Coupleur de produit SATA à passage libre pour sondes		41,50 (3)
Pompe à baril pour l'étanchéité des cavités		EURO
SA-14555 SATA HKU 60 l pompe à baril complet, comprenant pompe à piston 1:3, paire de tuyaux Spray mix 10 m, pistolet SATAjet 1000 KK, sonde en nylon, sonde pour portes et sonde à bec		3.675,00 (4)
SA-34389 SATA HKU 200 l système complet de pompage pour barils, comprenant pompe à piston 1:3, paire de tuyaux Spray-mix 10 m, pistolet SATAjet 1000 KK, sonde en nylon, sonde pour portes et sonde à bec		3.725,00 (5)
SA-153700 SATAjet 1000 KK RP, buse 1,5, avec tube de produit, 1/4" (filetage mâle) avec coupleur (réf. SA-8359)		625,00 (1)
Pompe à baril pour la protection des bas de caisse		EURO
SA-1214874 SATA spray mix système d'application de produits de protection de bas de caisse 1:22, paire de tuyaux 10 m, pistolet SATAjet K 1800 spray mix avec buse 3350, pour baril 60/200 l		6.790,00 (4)











Pompe à baril pour la protection des bas de caisse		EURO
SA-128561 SATA spray mix système de protection des bas de caisse 1:22, paire de tuyaux 10 m, pistolet SATAjet 3000 K spray mix, buse 3350, pour barils de 60 / 200 l		6.375,00 (3)
		
Soufflettes / Buses		EURO
SA-133306 SATA turbo blow, buse de soufflage avec embout de coupleur rapide		36,00 (0)
		
SA-77586 Buse à faible niveau sonore soufflette SATA pistolet à air SA-15180		29,05 (5)
SA-26047 Buse polyvalente soufflette SATA pistolet à air SA-1521		46,50 (5)
SA-26070 Chapeau d'air soufflette SATA pistolet à air SA-15156		11,10 (5)

SATA clean RCS compact / micro

Données techniques	SATA clean RCS compact	SATA clean RCS micro
Largeur	31 cm	18,5 cm
Hauteur	46,5 cm	46,5 cm
Profondeur	22,5 cm	20,5 cm
Poids	7 kg	4 kg
Pression max. d'air à l'entrée	4,0 bar	4,0 bar
Consommation d'air	135 NI/min	135 NI/min
Filetage du raccord d'air	1/4" ((filetage mâle)	1/4" ((filetage mâle)
Lieu d'installation	en dehors de la cabine de peinture	en dehors de la cabine de peinture

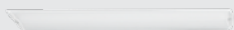





Versions	EURO	
SA-192518 SATA clean RCS compact	1.525,00 (4)	
SA-202564 SATA clean RCS micro	999,00 (4)	
Raccords recommandés (selon le lieu du montage)	EURO	
SA-13870 SATA tuyau d'air pour peindre, bleu, diamètre de passage 9 mm, 1,2 m de long, avec coupleur rapide rouge et embout	81,65 (4)	
SA-192633 Tube flexible en aluminium, 5 m de long, pour l'aspiration de vapeurs de solvants SATA clean RCS compact/micro	98,50 (4)	
SA-53090 SATA tuyau d'air pour peindre, bleu, diamètre de passage 9 mm, 10 m de long, avec coupleur rapide rouge et embout	213,50 (4)	
Autres accessoires/pièces de rechange	EURO	
SA-146985 Kit de réparation SATA clean RCS/compact/micro	40,50 (4)	
SA-146993 Protection anti-éclaboussure avec rivet de fixation (paquet de 5 pièces) SATA clean RCS/compact/micro	49,50 (0)	
SA-147082 Câble de terre, 3 m, 4 mm ²	34,30 (3)	
SA-153965 Tuyau transparent 8 mm, 95 mm de long, pour pistolets avec adaptateur (paquet de 2 pièces) appareils de nettoyage SATA RCS	3,85 (1)	
SA-189472 Kit de transformation aspiration externe et reflux de liquide de nettoyage SATA clean RCS/compact/micro	32,80 (1)	
SA-1188912 SATA embout de coupleur rapide G 1/4" (filetage femelle) (paquet de 2 pièces)	21,20 (1)	

SATA clean RCS

Données techniques	SATA clean RCS
Largeur	31 cm
Hauteur	70,5 cm
Profondeur	22,5 cm
Poids	10 kg
Pression max. d'air à l'entrée	8,0 bar
Consommation d'air	135 NI/min
Filetage du raccord d'air	1/2" ((filetage mâle)) + G 1/4" (filetage femelle)
Lieu d'installation	A l'intérieur de la cabine de peinture

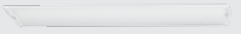

SATA clean RCS	EURO	
SA-145581 SATA clean RCS - le turbo nettoyeur	2.150,00 (4)	
Raccords recommandés (selon le lieu du montage)		
	EURO	
SA-10934 Robinet sphérique (teflon) 1/2" (filetage mâle) pour entrée d'air gammes d'épurateurs SATA 100, 300, 400, 500 et appareils de nettoyage	125,00 (6)	
SA-13581 Coupleur rapide SATA G 3/8" (filetage femelle)	26,50 (3)	
SA-13623 Coupleur rapide SATA 1/4" (filetage mâle)	26,50 (3)	
SA-13870 Tuyau d'air de 1,2 m complet avec raccords, à utiliser avec les masques SATA Vision	81,65 (4)	
SA-146514 Tuyau d'air 13 mm, longueur 500 mm, monté sur côté G 1/2" (filetage femelle) pour SATA RCS	125,10 (4)	
SA-192633 Kit d'extension: tuyau d'aspiration pour vapeurs de solvants pour SATA clean RCS compact	98,50 (4)	
SA-53090 Tuyau d'air 9 mm, longueur 10 m avec coupleur rapide et embout	213,50 (4)	
Autres accessoires/pièces de rechange		
	EURO	
SA-146985 Kit de réparation SATA clean RCS	40,50 (4)	
SA-146993 Protection anti-éclaboussure avec rivet de fixation (paquet de 5 pièces) SATA clean RCS	49,50 (0)	

Autres accessoires/pièces de rechange	EURO	
SA-147082 Câble de terre 3 m, 4 mm ²	34,30 (3)	
SA-153965 Pack de 2 tuyaux longueur 8 x 1,95 m pour SATA clean RCS - turbo nettoyeur	3,85 (1)	
SA-189472 Kit de transformation aspiration externe et reflux de liquide de nettoyage SATA clean RCS	32,80 (1)	
SA-192195 Support universel pour tous les pistolets de peinture et tuyaux SATA	71,50 (4)	
SA-53942 Embout 1/4" (filetage mâle) EPI respiratoire SATA, UBE et soufflette	11,20 (4)	
SA-9886 SATA support universel pistolets à godet gravité	36,80 (3)	
SA-6981 Embout pour coupleur rapide SATA G 1/4" (filetage femelle) (5 pièces)	52,25 (3)	
SA-1188912 SATA embout de coupleur rapide G 1/4" (filetage femelle) (2 pièces)	21,20 (1)	

SATA multi clean 2

Données techniques	SATA multi clean 2
Largeur	66 cm
Hauteur	100 cm
Profondeur	38 cm
Poids	30 kg
Pression max. d'air à l'entrée	6,0 bar
Consommation d'air	270 NI/min
Filetage du raccord d'air	G 1/4" (filetage femelle)
Lieu d'installation	en dehors de la cabine de peinture





SATA multi clean 2	EURO
SA-38257 SATA multi clean 2 laveur de pistolets avec unité de succion intégrée, 2 récipients d'agent nettoyant, chariot, filtre tressé de rechange, embout de coupleur rapide pour raccord d'air	5.360,00 (4)
Pièces de rechange et accessoires	
	EURO
SA-21188 Détendeur de pression avec manomètre 0 - 10 bar SATA multi clean 2	236,70 (1)
SA-26815 Tube flexible en aluminium, longueur 5 m, pour l'aspiration de vapeurs de solvants SATA multi clean 2	362,10 (1)
SA-38042 Filtre tressé SATA multi clean 2	35,55 (4)
SA-40840 Support pour couvercle de godet SATA multi clean 2	68,30 (4)
SA-40907 Agrafes à ressort (paquet de 3 pièces) SATA multi clean 2	39,05 (1)
SA-48330 Bouton de soufflage complet avec valve SATA multi clean 2	130,00 (3)
SA-49072 Récipient de liquide de nettoyage avec couvercle SATA multi clean 2	32,00 (3)

SATA trueSun lampe à lumière du jour

Données techniques	SATA trueSun
Poids net	0,47 kg
Valeur CRI	97
Intensité lumineuse	22000 lx
Durée de fonctionnement	70 min
Cycle de chargement	50 min



Versions disponibles

	EURO	
SA-1006411 SATA trueSun, incluant chargeur et accumulateur, version CE	1.100,00 (4)	
SA-1013094 Coffret pour SATA trueSun, incluant insert en mousse	85,35 (4)	
SA-1013151 Insert en mousse à boucles pour coffret SATA trueSun	47,50 (4)	
SA-1007154 Chargeur version CE SATA trueSun	168,70 (1)	

Pièces de rechange

SATA trueSun	EURO
SA-1010082	217,50 (3)
Accumulateur	
SA-1012096	33,05 (6)
Protection anti-choc	
SA-1012137	35,55 (6)

Vitre de protection - Si une feuille protectrice est présente, enlever-la avant l'utilisation!



SATA dry jet 2

Données techniques

Poids	SATA dry jet 2	0,432 kg
Consommation d'air		270 NI/min
Pression dynamique recommandée d'air à l'entrée		2,5 bar
Pression max. de fonctionnement		10,0 bar



Versions disponibles

SA-217489
SATA dry jet 2

EURO

310,00 (4)



Pied SATA dry jet (hauteur réglable : 30 - 190 cm)

SA-223008
Pied SATA dry jet 2 avec support à hauteur réglable, 2 pistolets de séchage

EURO

1.385,00 (4)



SA-84145

Rallonge verticale, env. 120 cm, en acier inox pied SATA dry jet

190,80 (1)



Pièces de rechange

SATA dry jet 2

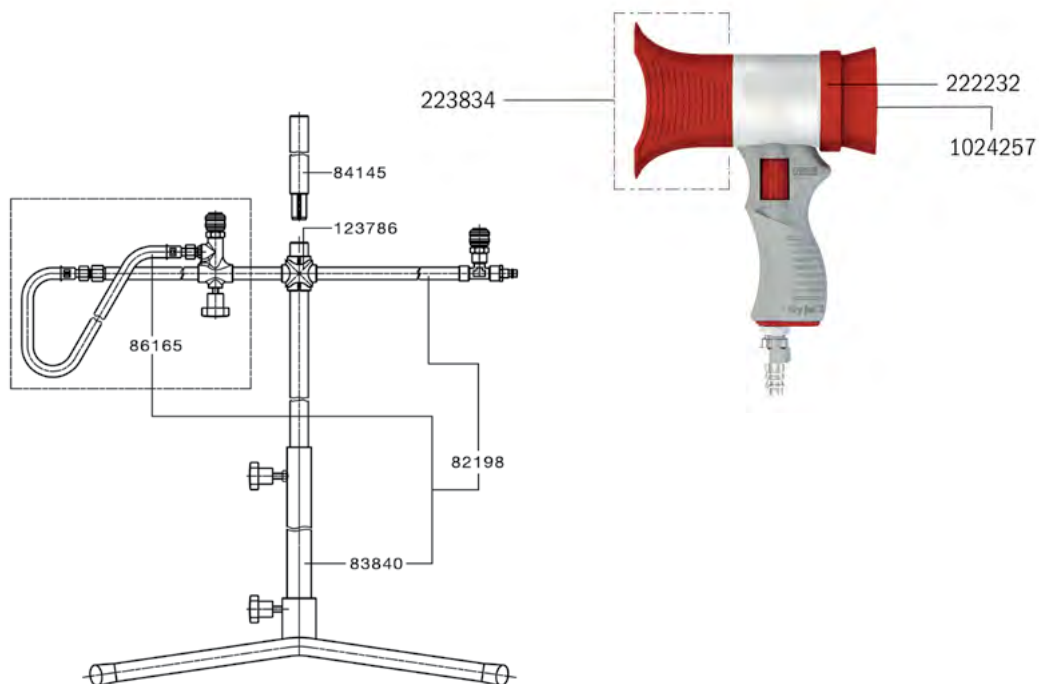
	EURO
SA-1024257	25,10 (3)
Tamis plat de rechange 200 µm, vert pastel (paquet de 10 pièces)	
SA-123786	76,60 (4)
Pièce cruciforme complète	
SA-22232	55,65 (6)
Collier de serrage double partie supérieure	
SA-223834	58,95 (6)
Buse à jet plat	
SA-82198	945,00 (4)
Pied SATA dry jet, sans pistolets	
SA-83840	324,90 (2)
Pied complet, pour Vario-Top-Spray et dry-jet, peut être démonté	
SA-84145	190,80 (1)
Rallonge verticale, env. 1.200 mm, en acier inox	
SA-86165	182,20 (3)
Kit de transformation, version ajustable	



Combinaisons de peintre

SATA suit Standard pour femmes	EURO		
SA-1202613 SATA suit Standard Dames, taille XS, polyester	105,00 (3)		
SA-1202621 SATA suit Standard Dames, taille S, polyester	105,00 (3)		
SA-1202639 SATA suit Standard Dames, taille M, polyester	105,00 (4)		
SA-1202647 SATA suit Standard Dames, taille L, polyester	105,00 (0)		
SATA suit Standard pour hommes	EURO		
SA-1202522 SATA suit Standard Hommes, taille S, polyester	105,00 (0)		
SA-1202530 SATA suit Standard Hommes, taille M, polyester	105,00 (3)		
SA-1204487 SATA suit Standard Hommes, taille L, polyester	105,00 (0)		
SA-1202548 SATA suit Standard Hommes, taille XL, polyester	105,00 (3)		
SA-1202556 SATA suit Standard Hommes, taille XXL, polyester	105,00 (3)		
SA-1202564 SATA suit Standard Hommes, taille 3XL, polyester	105,00 (3)		
SATA suit Basic	EURO		
SA-1196163 SATA suit Basic, taille S, polyester	71,95 (0)		
SA-1202481 SATA suit Basic, taille M, polyester	75,00 (3)		
SA-1202499 SATA suit Basic, taille L, polyester	75,00 (3)		
SA-1202506 SATA suit Basic, taille XL, polyester	75,00 (3)		
SA-1202514 SATA suit Basic, taille XXL, polyester	75,00 (3)		





Walcom®



Modèle

Numéro d'article

Prix en €

UR/S PLUS

Corps:	laiton sablé nickelé
Capot d'air:	laiton nickelé
Buse à aiguille:	laiton
Réglages:	ventilateur du produit
Poids:	795 g
Pression de service:	3,0 - 3,5 bar
Consommation d'air:	200 - 350 l/min
Ø Buse:	1,2 - 1,4 - 1,7 - 1,8 - 1,9 - 2,2 - 2,5 - 3,0

Version godet gravité nylon 680 cc et buse 2,5 mm	AS-27325	66,70
Version godet gravité nylon 680 cc et buse 3,0 mm	AS-27330	66,70



ES

Corps:	laiton sablé nickelé
Capot d'air:	laiton nickelé
Buse à aiguille:	acier inoxydable
Réglages:	produit
Poids:	400 g
Pression de service:	1,0 - 3,5 bar
Consommation d'air:	30 - 60 l/min
Ø Buse:	0,3 - 0,5 - 0,7 - 1,0

Version godet gravité nylon 75 cc et buse 0,5 mm	AS-33105	94,35
Version godet gravité nylon 75 cc et buse 0,7 mm	AS-33107	94,35



ES/RV

Corps:	laiton sablé nickelé
Capot d'air:	laiton nickelé
Buse à aiguille:	acier inoxydable
Réglages:	ventilateur du produit
Poids:	410 g
Pression de service:	1,0 - 3,5 bar
Consommation d'air:	30 - 60 l/min
Ø Buse:	0,5 - 0,7 - 1,0 - 1,2

Version godet gravité nylon 75 cc et buse 0,5 mm	AS-34105	97,35
--	----------	-------



EGO Carbonio 190 HVLP

Corps:	aluminium forgé et fibre de carbone
Capot d'air:	aluminium anodisé
Anneau de capot d'air:	fibre de carbone
Buse à aiguille:	acier inoxydable
Poids:	190 g
Pression de service:	0,5 - 2,0 bar / HVLP max 2,0 bar
Consommation d'air:	160 l/min à 2,0 bar
Ø Buse:	0,5 - 0,7 - 1,0 - 1,2 - 1,4

Manomètre numérique et régulateur d'air avec système de fixation rapide, en fibre de carbone. Raccord pivotant.

Version godet gravité POM C 75/180 cc et buse 0,7 mm	WA-712007	322,50
Version godet gravité POM C 75/180 cc et buse 1,0 mm	WA-712010	322,50
Version godet gravité POM C 75/180 cc et buse 1,2 mm	WA-712012	322,50
Version godet gravité POM C 75/180 cc et buse 1,4 mm	WA-712014	322,50

Modèle

Numéro d'article

Prix en €



SLIM KOMBAT HALO

Corps: magnésium moulées et fibres de kevlar
 Capot d'air: aluminium anodisé
 Anneau de capot d'air: fibres de kevlar
 Buse à aiguille: acier inoxydable
 Poids: 345 g
 Pression de service: 0,5 - 2,5 bar / recommandé 2,0 bar
 Consommation d'air: 265 l/min à 2,0 bar
 Ø Buse: 1,0 - 1,1 - 1,2 - 1,3 - 1,4 - 1,5 - 1,7 - 1,8 - 1,9 - 2,2 - 2,5

Régulateur de pression d'admission d'air avec manomètre.

Version godet gravité POM C 680 cc et buse 1,3 mm	WA-803013	262,00
Version godet gravité POM C 680 cc et buse 1,5 mm	WA-803015	262,00



SLIM KOMBAT HALO NA - KILLER

Corps: magnésium moulées et fibres de kevlar
 Capot d'air: laiton nickelé chimiquement
 Luchtkapring: fibres de kevlar
 Buse à aiguille: acier inoxydable
 Poids: 380 g
 Pression de service: 2,0 - 2,5 bar
 Consommation d'air: 265 - 290 l/min
 Ø Buse: 1,0 - 1,2 - 1,3 - 1,4 - 1,5 - 1,7 - 1,9 - 2,2 - 2,5

Régulateur de pression d'admission d'air avec manomètre.

Version godet gravité POM C 680 cc et buse 1,2 mm	WA-803012/NA	290,00
Version godet gravité POM C 680 cc et buse 1,7 mm	WA-803017/NA	290,00
Version godet gravité POM C 680 cc et buse 1,9 mm	WA-803019/NA	290,00



SLIM HVLP

Corps: aluminium poli nickelé chimiquement
 Capot d'air: laiton nickelé chimiquement
 Buse à aiguille: acier inoxydable
 Poids: 535 g
 Pression de service: 0,5 - 2,5 bar / HVLP max 2,0 bar
 Consommation d'air: 280 l/min à 2,0 bar
 Ø Buse: 1,3 - 1,5 - 1,7 - 1,9 - 2,2

Régulateur de pression d'admission d'air avec manomètre.

Version godet gravité POM C 680 cc et buse 1,3 mm	WA-1006013	265,00
---	------------	--------



SLIM I HTE SR

Corps: aluminium poli nickelé chimiquement
 Capot d'air: laiton nickelé chimiquement
 Buse à aiguille: acier inoxydable
 Poids: 544 g
 Pression de service: 2,0 - 2,5 bar
 Consommation d'air: 255 l/min à 2,0 bar
 Ø Buse: 1,0 - 1,2 - 1,3 - 1,5 - 1,7 - 1,9 - 2,2 - 2,5

Godet inférieure en aluminium avec verrouillage à baïonnette 1000 cc.

Version godet inférieure 1000 cc et buse 1,7 mm	WA-1008817	245,00
---	------------	--------

Modèle

Numéro d'article

Prix en €



SLIM XLIGHT S HTE

Corps: aluminium nickelé chimiquement - finition mate
 Capot d'air: aluminium anodisé
 Anneau de capot d'air: PPA et fibres optiques
 Buse à aiguille: acier inoxydable
 Poids: 455 g
 Pression de service: 0,5 - 2,5 bar / recommandé 2,0 bar
 Consommation d'air: 260 l/min à 2,0 bar
 Ø Buse: 1,0 - 1,1 - 1,2 - 1,3 - 1,4 - 1,5 - 1,7 - 1,8 - 1,9 - 2,2 - 2,5

Régulateur de pression d'admission d'air avec manomètre.

Version godet gravité POM C 680 cc et buse 1,0 mm	WA-823010	217,00
Version godet gravité POM C 680 cc et buse 1,2 mm	WA-823012	217,00
Version godet gravité POM C 680 cc et buse 1,3 mm	WA-823013	217,00
Version godet gravité POM C 680 cc et buse 1,5 mm	WA-823015	217,00
Version godet gravité POM C 680 cc et buse 1,7 mm	WA-823017	217,00
Version godet gravité POM C 680 cc et buse 1,9 mm	WA-823019	217,00
Version godet gravité POM C 680 cc et buse 2,5 mm	WA-823025	217,00



SLIM XLIGHT SP HTE SR

Corps: aluminium nickelé chimiquement - finition mate
 Capot d'air: aluminium anodisé
 Anneau de capot d'air: PPA et fibres optiques
 Buse à aiguille: acier inoxydable
 Poids: 463 g
 Pression de service: 0,5 - 2,5 bar / recommandé 2,0 bar
 Consommation d'air: 260 l/min à 2,0 bar
 Ø Buse: 1,0 - 1,1 - 1,2 - 1,3 - 1,4 - 1,5 - 1,7 - 1,8 - 1,9

Pour une utilisation avec des récipients sous pression et des pompes basse pression.

Version avec raccord d'entrée de produit M3/8" et buse de 1,7 mm	WA-828117-3/8	195,00
--	---------------	--------



MM

Corps: aluminium laqué
 Capot d'air: laiton chromé
 Anneau de capot d'air: laiton
 Réglages: produit
 Poids: 1,36 kg
 Pression de service: 3,4 - 4,8 bar
 Consommation d'air: 120 l/min
 Ø Buse: 4,5 - 6,0 - 8,0

Pistolet Crepi avec godet gravité en nylon 4,75 l	AS-62007	111,25
---	----------	--------



Modèle

Numéro d'article

Prix en €

Souffleur d'air turbo PA/6CV

Corps: métal poli et nickelé avec revêtement en caoutchouc doux au toucher
 Buse: venturi, amplificateur de volume d'air
 Poids: 271 g
 Pression de service: 1,0 - 6,0 bar

Souffleur d'air équipé d'une vanne à débit d'air progressif	AS-50068	20,30
---	----------	-------



Souffleur d'air ECODRY LIGHT

Corps: nylon
 Distance de soufflage: à une distance de 40 à 50 cm, déplacer continuellement le souffleur d'air
 Pression de service: 0,5 - 2,0 bar
 Consommation d'air: 200 - 300 l/min

Souffleur d'air ultra-léger pour sécher la peinture à l'eau	WA-60143	129,50
---	----------	--------



FAN JET MAGNETIC

Corps: métal
 Buse: motif radial en nylon et caoutchouc
 Distance de soufflage: 30 à 40 cm dans la première phase ; 10 à 20 cm dans la phase de séchage finale
 Poids: 150 g
 Consommation d'air: 900 l/min à 6,0 bar

Pistolet à sec (70°) avec aimant pour une fixation facile	WA-60150/MAGN	77,50
---	---------------	-------



Trépied FAN JET

Matériau: aluminium
 Hauteur: réglable de 50 à 170 cm
 Inclinable: réglable de 0° à 360°
 Poids: 4,5 kg
 Consommation d'air: 980 l/min à 6,0 bar

Support pour 2 pistolets à sec Fan Jet	WA-60167	408,50
--	----------	--------



FAN JET THERMO

Corps: plastique isolant transparent
 Buse: nylon et caoutchouc à effet soleil
 Distance de soufflage: 30 à 40 cm dans les premières secondes; 10 à 20 cm dans la phase suivante
 Poids: 280 g
 Consommation d'air: 450 l/min à 3,0 bar

Pistolet à sec (70°) avec poignée isolante et régulateur d'air	WA-60170	74,35
--	----------	-------

ZERO STATIC - Pistolet à air ionisant antistatique

Le pistolet à air Walcom ZERO STATIC est la solution idéale pour neutraliser l'électricité statique sur tous types de matériaux peints.

L'électricité statique peut entraîner la contamination de la peinture, la détérioration de la structure métallique et des taches de peinture. Mais grâce à ce pistolet à batterie, dont l'autonomie atteint six heures après une charge complète, il est facile de neutraliser les charges statiques!

Il prépare efficacement différents types de surfaces (bois, acier, aluminium et surtout plastique) pour une application de peinture nettement plus nette. Le corps de pistolet est renforcé par du caoutchouc non conducteur, offrant une protection contre les chocs accidentels mineurs.



ZERO STATIC

Corps:	caoutchouc non conducteur
Alimentation:	Batterie nickel-hydrogène, temps de charge complet 4 heures
Durée d'utilisation:	6 heures en continu
Pression de service:	recommandé 2,0 bar
Consommation d'air:	moins de 200 l/min

Pistolet pour produire de l'air pur chargé en ions

WA-60182/EU

935,00

360 TRUE LIGHT EVO

La lampe 360 TRUE LIGHT EVO est conçue pour être utilisée sur les pistolets à peinture afin d'éclairer directement la surface à peindre.

Grâce aux LED utilisées, la lumière reproduit fidèlement le spectre de la lumière solaire. De plus, le système permet d'ajuster l'intensité lumineuse selon les besoins de l'utilisateur.







360 TRUE LIGHT EVO















Température de fonctionnement:	0°C - 35°C
Alimentation:	Batterie Li-ion, 18650, 3400 mAh, temps de charge complet 4/6 heures (avec une alimentation 5V et un minimum de 1A))
Luminosité:	200 - 600 lumens
Température de couleur:	6500 K
Poids:	156 g (batterie installée comprise)









Lampe 360 True Light Evo











WA-60172

287,00

Description	Numéro d'article	Prix en €
Ensembles d'aiguilles		
Ensemble de aiguille 0,5 mm pour pistolet ES	AS-40356	36,25
Ensemble de aiguille 1,0 mm pour pistolet EGO HLVP	WA-41372	76,60
Ensemble de aiguille 1,2 mm pour pistolet EGO HLVP	WA-41373	76,60
Ensemble de aiguille 0,7 mm pour pistolet EGO Carbonio 190 HVLP	WA-710007	95,00
Ensemble de aiguille 1,0 mm pour pistolet EGO Carbonio 190 HVLP	WA-710010	97,90
Ensemble de aiguille 1,2 mm pour pistolet EGO Carbonio 190 HVLP	WA-710012	97,90
Ensemble de aiguille 1,2 mm pour pistolet SLIM Kombat Halo	WA-800012	82,95
Ensemble de aiguille 1,3 mm pour pistolet SLIM Kombat Halo	WA-800013	82,95
Ensemble de aiguille 1,5 mm pour pistolet SLIM Kombat Halo	WA-800015	82,95
Ensemble de aiguille 1,7 mm pour pistolet SLIM Kombat Halo	WA-800017	82,95
Ensemble de aiguille 1,0 mm pour pistolet SLIM Xlight HTE	WA-820010	80,40
Ensemble de aiguille 1,3 mm pour pistolet SLIM Xlight HTE	WA-820013	80,40
Ensemble de aiguille 1,5 mm pour pistolet SLIM Xlight HTE	WA-820015	80,40
Ensemble de aiguille 1,7 mm pour pistolet SLIM Xlight HTE	WA-820017	80,40
Ensemble de aiguille 1,9 mm pour pistolet SLIM Xlight HTE	WA-820019	80,40
Ensemble de aiguille 2,2 mm pour pistolet SLIM Xlight HTE	WA-820022	80,40
Ensemble de aiguille 1,3 mm pour pistolet Genesi HTE	WA-956013	161,50
Ensemble de aiguille 1,3 mm pour pistolet SLIM HTE	WA-1135213	77,50
Ensemble de aiguille 1,7 mm pour pistolet SLIM HTE	WA-1135217	77,50
Ensemble de aiguille 1,9 mm pour pistolet Carbonio 360 evo/light halo clear	WA-W010019	199,50
Godets gravité		
 Godet gravité blanc 680cc fx/slim/ego	WA-52010/W	43,25
 Godet gravité blanc 180cc slim/ego	WA-52014/W	38,40
 Godet gravité blanc 75cc slim/ego	WA-52015/W	30,60
 Godet gravité blanc 680cc genesi/carbonio/kombat	WA-52028/B	43,20
 Godet gravité peinture uv	WA-52028/UV	47,55

Description	Numéro d'article	Prix en €
Filtres		
 Cartouche filtrante (eau) 5 microns pfr/fsrd/td	WA-3064087	80,20
 Cartouche filtrante (huile) 0,01 micron fsrd/td + adaptateur	WA-3063162	93,10
 Cartouche filtrante (charbon actif) fca/fsdr/td	WA-3064003A	140,00
 Gel de silice 1,3 kg	WA-3063236	38,05
 Filtre double FSRD	WA-60121/11	769,00
 Régulateur de pression du filtre Pfr	WA-60127/11	442,50
 Filtre triple FSRD ²	WA-60145/11	1.355,00
 Mini filtre	WA-90111/W	36,20
 Lot de 10 filtres à peinture blanc pour godet gravité, maille 2000	WA-90114/W	2,45
 Lot de 10 filtres à peinture orange pour godet gravité, maille 500	WA-90137/W	2,45
Lot de 10 filtres pour godet inférieure, maille 500	WA-9011350/W	27,50
Raccords		
 Mamelon cylindrique 1/4" x 1/4"	AS-14101	1,85
 Réduction M1/8" x V1/4"	AS-14171	1,90
 Réduction M1/4" x V3/8"	AS-14176	2,40
 Réduction M3/8" x V1/2"	AS-14181	3,70

Description		Numéro d'article	Prix en €
	Pièce de raccordement Y 1x M1/4" x 2x F1/4"	AS-14321	3,65
	Raccord droit en nylon conduit Ø 6mm x 1/8"	AS-17001	2,30
	Raccord droit en nylon conduit Ø 6mm x 1/4"	AS-17002	2,65
	Raccord extension en nylon conduit 2x Ø 6mm	AS-17041	3,80
	Raccord extension en nylon conduit 2x Ø 8mm	AS-17042	4,15
	Raccord extension en nylon conduit 2x Ø 10mm	AS-17043	5,35
	Raccord T en nylon conduit 3x Ø 6mm	AS-17301	6,60
	Adaptateur 3m pps série 1.0 Carbonio-Kombat N9	WA-52058	62,15
	Adaptateur 3m pps série 1.0 slim-ego n8	WA-52062	62,15
Pièces de rechange			
	F.P.PERNO Lever STM-EGO	WA-1011225	1,45
	Capot d'air carbonio 360 evo/light halo clear 1,3mm	WA-W010513	125,00
	Capot d'air carbonio 360 evo/light hvlp 1,3mm	WA-W030513	125,00
	Joint à aiguille EGO / EGO CAR	WA-Z066012	4,80
	Tête de presse à aiguille EGO/EGO CAR	WA-Z066013	0,95
	Tête de presse à aiguille EGO/EGO CARBONIO	WA-Z066013/N	0,95
	Axe de traction EGO / EGO CARBONIO	WA-Z066203	5,55
Supports muraux			
	Support magnétique pour pistolet (2) SUPPORTER	WA-60130	86,60
	Support magnétique universel pour pistolet 360	WA-60171	45,80

Description	Numéro d'article	Prix en €
Produits d'entretien		
 Huile pour pistolets 15 ml	AS-1041600	6,65
 Décapant pour lentilles 360 True Light 200 ml	WA-90261	20,80
Divers		
 Souffleur de pneus PG/S loisir	AS-50106	32,65
 Souffleur de pneus PG PRO CEE/OM	AS-50180/O	120,25
 Manomètre séparé	AS-61306	23,20
 Micromètre + manomètre	WA-90105/W	46,40
 Micromètre + manomètre alu	WA-90197/W	89,25
 Capuchon de protection pour manomètre Ø 63 mm (10 pièces)	WA-90129	3,15
 Lentilles de rechange 360 True Light (10 pièces)	WA-90240	21,95
 FORD 4 - lot de viscosimètres (3 pièces)	WA-90116/W	10,55

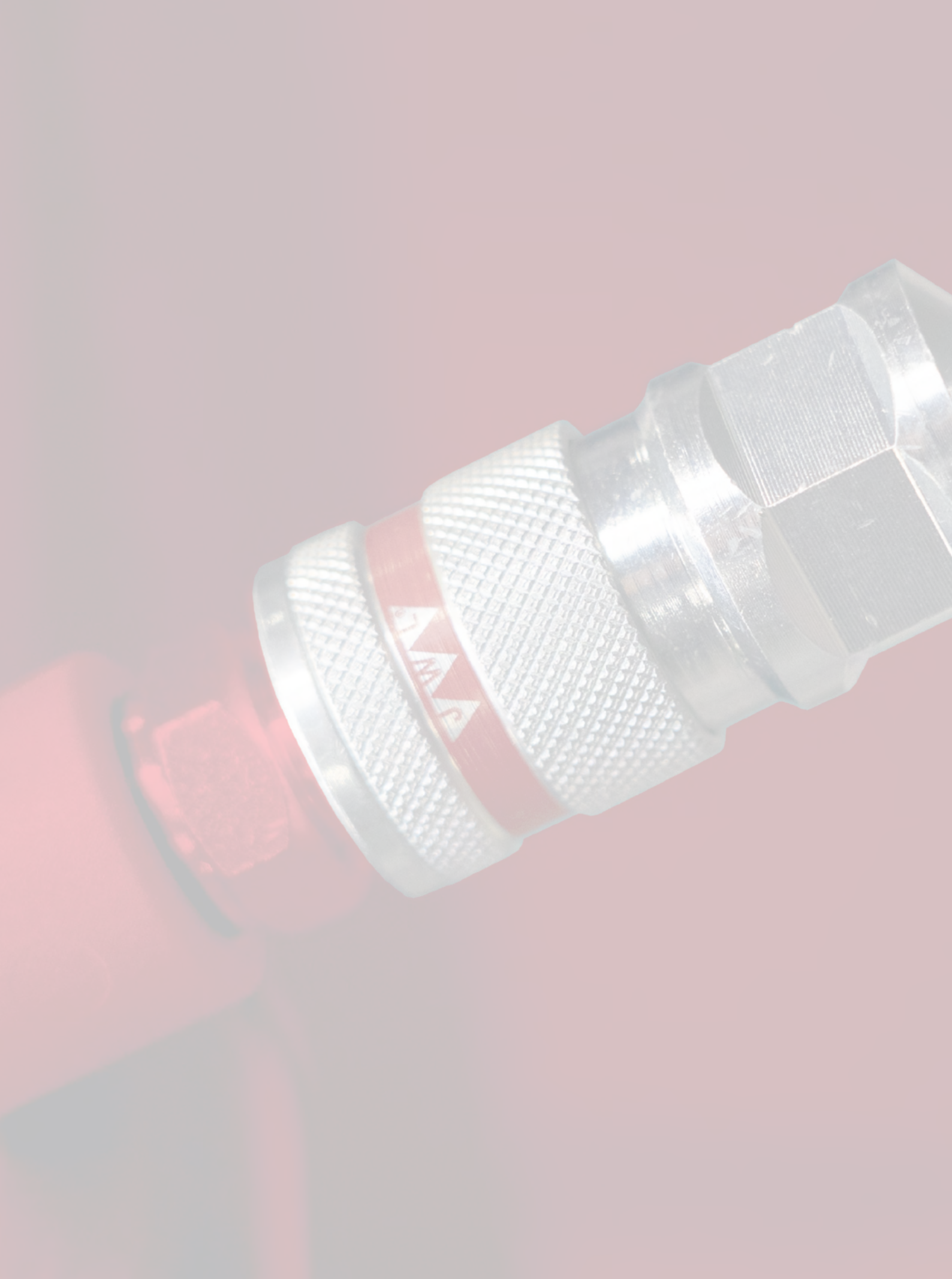



Air Boy® Classic

L'Air Boy® Classic est le modèle standard de JW. Ce modèle convient à diverses applications, telles que le soufflage, le nettoyage et le séchage. Son design intemporel, ses matériaux résistants aux chocs et son réglage progressif rendent ce souffleur à air très facile à utiliser et durable.



JW-140101



JW-140112

Air Boy® Classic

Article n°

Prix en €

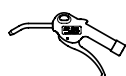

Souffleur à air Air Boy® Classic avec un tuyau cintré de Ø 8 mm

JW-140101

13,40

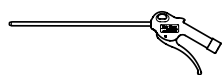

Souffleur à air Air Boy® Classic avec un tube droit de Ø 8 mm (longueur 300 mm)

JW-140112

20,10

Air Boy® Turbo

L'Air Boy® Turbo est équipé d'une buse Venturi Bypass qui empêche le colmatage du souffleur à air et augmente le débit d'air de 100%. Cette buse est également disponible séparément et peut être montée sur un souffleur à air Air Boy® Classic. Attention: une fois montée, la buse ne peut plus être retirée!



JW-140111

Air Boy® Turbo

Article n°

Prix en €



Souffleur à air Air Boy® Turbo avec un tuyau cintré de Ø 8 mm et buse venturi

JW-140111

24,80

Silent Air Boy®

Avec son faible niveau sonore, le Silent Air Boy® est idéal pour ceux qui souhaitent travailler dans un environnement silencieux. Le souffleur à air est réglable en continu et disponible avec un contrôle du volume ou un limiteur de pression.



JW-140125

Silent Air Boy®

Article n°

Prix en €



Souffleur à air Silent Air Boy® avec un tuyau cintré de Ø 8 mm

JW-140125



21,55

Jet Air Boy®

Le souffleur à air Jet Air Boy® est doté d'un buse plat offrant une puissance de soufflage élevée, un faible niveau sonore et est par ailleurs impossible à obstruer. Cet embout est fabriqué en POM (polyoxyméthylène).



JW-140026

Jet Air Boy®		Article n°	Prix en €
	Souffleur à air Jet Air Boy® avec buse plat (POM)	JW-140026	22,15
	Buse plat (POM) Jet Air Boy®	JW-141000	12,35

Soda Blaster

Le sablage à la soude est une méthode rapide et douce pour éliminer la peinture, le vernis et la rouille superficielle, même dans les endroits difficiles d'accès. La sableuse à soude JWL Soda Blaster II est une machine performante et puissante, idéale pour les travaux de grande envergure. Elle est équipée d'un réservoir pratique et rechargeable de 1,2 litre. Pour un résultat optimal, utilisez toujours une soude spécialement conçue pour le sablage.

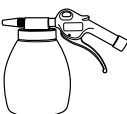

JW-145154

Soda Blaster		Article n°	Prix en €
	Soda Blaster II avec récipient de 1,2 l	JW-145154	87,50
	Poudre de soude (NaHCO ₃) spécialement conçue pour le sablage à la soude - 5 L	JW-320100	24,45



Raccords pneumatiques

Article n°

Prix en €



Raccord rapide euro jwl 1/4f neuf

JW-430002

11,70

Raccord rapide euro 3/8f neuf

JW-430004

11,70

Raccord rapide euro 1/4m neuf

JW-430012

11,70

Raccord rapide euro jwl tule 8mm neuf

JW-430023

11,70

Raccord rapide euro pilier 10mm neuf

JW-430024

11,70



Raccord rapide orion pilier 10mm

JW-432024

11,70



Raccord rapide euro 1/2f

JW-520005

13,60

Raccord rapide euro 3/8m

JW-520014

11,70

Raccord rapide euro 1/2m

JW-520015

13,60

Raccord rapide euro pilier 6mm

JW-520022

11,70

Raccord rapide euro pilier 8/9mm

JW-520023

11,70



Raccord rapide orion 1/4f

JW-522002

12,15

Raccord rapide orion 3/8f

JW-522004

12,15

Raccord rapide orion 1/2f

JW-522005

12,15

Raccord rapide orion 1/4m

JW-522012

12,15

Raccord rapide orion 3/8m

JW-522014

12,15

Raccord rapide orion 1/2m

JW-522015

12,15

Raccord rapide orion pilier 6mm

JW-522022

12,15

Raccord rapide orion pilier 8/9mm

JW-522023

12,15

Raccord rapide orion pilier 10mm

JW-522024

12,15

Raccords pneumatiques

Article n°

Prix en €



Mamelon cylindrique euro 1/4f	JW-520302	2,80
Mamelon cylindrique euro 3/8f	JW-520304	3,25
Mamelon cylindrique euro 1/2f	JW-520305	4,90
Mamelon cylindrique euro 1/4m	JW-520312	2,80
Mamelon cylindrique euro 3/8m	JW-520314	3,25
Mamelon cylindrique euro 1/2m	JW-520315	4,90
Mamelon cylindrique euro pilier 6mm	JW-520322	2,75
Mamelon cylindrique euro pilier 8/9mm	JW-520323	2,35
Mamelon cylindrique euro pilier 10mm	JW-520324	2,35



Mamelon cylindrique orion 1/4f	JW-522302	3,10
Mamelon cylindrique orion 3/8f	JW-522304	3,55
Mamelon cylindrique orion 1/4m	JW-522312	4,65
Mamelon cylindrique orion pilier 6mm	JW-522322	3,55
Mamelon cylindrique orion pilier 8/9mm	JW-522323	3,10
Mamelon cylindrique orion pilier 10mm	JW-522324	3,10



Raccord de sécurité euro pilier 10mm	JW-570024	26,85
Raccord de sécurité orion pilier 10mm	JW-572024	26,85



Raccord de tuyau 8mm x 8mm	JW-621033	2,95
Raccord de tuyau 10mm x 10mm	JW-621044	3,15



Buse de tuyau 1/4m x 8mm	JW-625032	2,55
Buse de tuyau 1/4m x 10mm	JW-625042	2,55
Buse de tuyau 3/8m x 10mm	JW-625044	3,35
Buse de tuyau 1/2m x 10mm	JW-625045	5,20
Buse de tuyau 1/2m x 13mm	JW-625055	6,20





Mavel

Enrouleurs automatique de tuyau d'air



Les enrouleurs automatique de tuyau d'air MAVEL sont un accessoire indispensable et bien apprécié par les opérateurs.

De nombreux avantages offerts: tuyaux toujours de la juste longueur, opportunément déroulés et enroulés, sans noeuds, intègres et protégés.

Ordre et propreté dans le poste de travail, pratique à l'utilisation, économie de temps et meilleure productivité complètent le cadre des "plus" qui rendent ces enrouleurs automatique pratiquement indispensables.



	Modèle	Pression de service	Diamètre intérieur	Longueur	Article n°	Prix en €
	Roll Master Plus	10 bar	8	9 m	MA-804200	152,00
	Roll Major Plus	15 bar	8	15 m	MA-821100	203,00
	Roll Major Plus	15 bar	10	14+1 m	MA-821300	234,00
	Roll Compact	15 bar	8	12 m	MA-808075	174,00
	Roll Special Air	10 bar	8	12 m	MA-823110	150,00
	Roll Mega	15 bar	10	20 m	MA-880100	318,00
	Roll Profi Open Air	20 bar	10	16+2 m	MA-860650	423,00

Enrouleurs automatique électrique



Optimisez votre productivité et votre sécurité grâce aux enrouleurs de câbles électriques rétractables de Mavel:

- **Ordre:** câbles toujours en place et, surtout, à leur place!
- **Temps gagné:** stop aux noeuds, enchevêtrements, câbles éparpillés au sol.
- **Intégrité et durée:** câbles parfaitement enroulés et protégés, dommage et usure réduits au minimum.
- **Protection et sécurité:** l'opérateur peut bouger en se concentrant sur son propre travail, sans risques d'enjamber ou de glisser.



	Modèle	Tension	Épaisseur	Longueur	Prise	Article n°	Prix en €
	Roll Classic Plus	230V	1,5 mm ²	10 m	Français	MA-811210	185,00
	Roll Master Plus	230V	1,5 mm ²	15 m	Schuko	MA-811030	198,00
	Roll Master Plus	230V	1,5 mm ²	15 m	Français	MA-811040	200,00
	Roll Master Plus	230V	2,5 mm ²	10 m	Schuko	MA-811055	268,00
	Roll Master Plus	230V	2,5 mm ²	10 m	Schuko	MA-811058	268,00
	Roll Major Plus	230V	1,5 mm ²	25 m	Schuko	MA-820705	364,00
	Roll Major Plus	230V	2,5 mm ²	20 m	AUCUN	MA-820721	435,00
	Roll Minor, H05VV-F	230V	1,5 mm ²	5+1 m	Schuko	MA-800150	141,00
	Roll Compact	230V	2,5 mm ²	15 m	Français	MA-808762	336,00

Slow motion



GO SLOW, BE HAPPY!

À quoi sert le système Slow Motion?

Le système Slow Motion de Mavel assure une vitesse calme et régulière lors de l'enroulement de votre câble.

Fonctionnement garanti plus sûr, plus propre et plus rapide.

Prévient les accidents et les dommages matériels.

Quels types de enrouleurs automatique conviennent?

Le système Slow Motion est compatible avec tous les enrouleurs de câbles et de tuyaux Mavel portant le symbole "Slow motion".

Facile à installer et facile à utiliser.



Modèle	Article n°	Prix en €
Convient pour Roll Classic Plus (dans une boîte)	MA-707010	41,50
Convient pour Roll Master Plus (dans une boîte)	MA-707020	41,50
Convient pour Roll Major Plus	MA-707200	38,50
Convient pour Roll Master Plus (dans un sac en plastique)	MA-707220	38,50
Bouchon à bille, diamètre 13 cm	MA-322246	32,75



Enrouleurs automatique spéciales





Qui a dit que les enrouleurs automatiques doivent être uniquement électriques ou à air comprimé ? Mavel a souhaité apporter son expérience professionnelle au service de l'imagination en concevant une série d'enrouleurs automatiques utiles pour des applications spéciales dans divers domaines d'application.

C'est ainsi qu'est née la ligne Special App de Mavel, qui comprend une série d'enrouleurs automatiques:

- **Enrouleurs automatique avec du ruban:** pour les usages les plus variés, de l'entretien des routes à la maintenance de l'entreprise, de la délimitation des fosses à celle des chantiers, en somme, partout où il est nécessaire de délimiter une zone de travail ou de danger.
- **Un enrouleur avec un câble et des pinces:** pour recharger les batteries.



	Modèle	Tension	Épaisseur	Longueur	Article n°	Prix en €
	Roll Compact Ruban de signalisation rouge/blanc	-	-	20 m	MA-808400	189,00
	Roll Compact Ruban de signalisation jaune/noir	-	-	20 m	MA-808420	189,00
	Roll Compact Câble de charge	30 A	16 mm ²	6 m	MA-809110	632,00

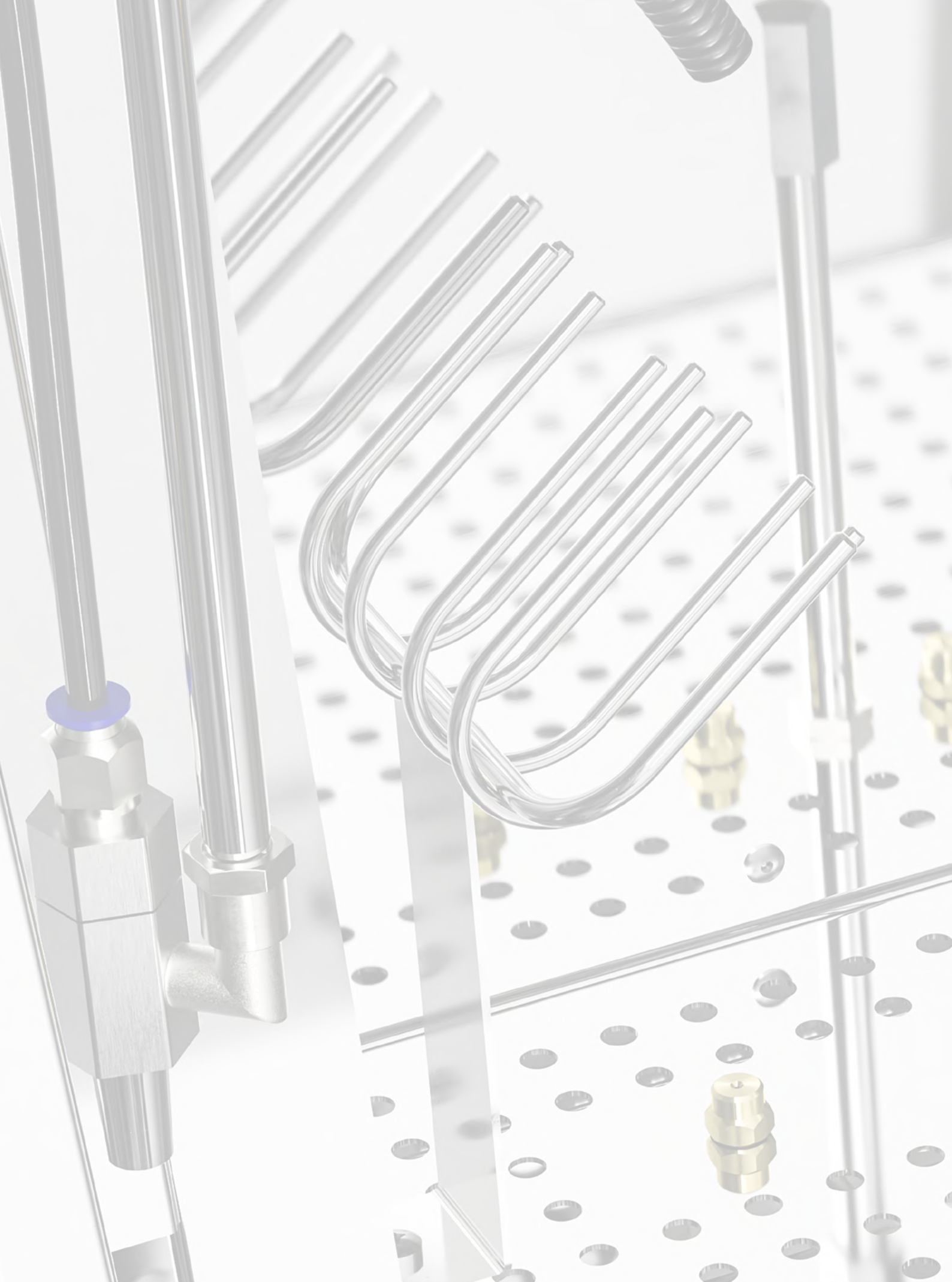



B-TEC





SPEEDBOX 2

Station de nettoyage intermédiaire pour peintures à l'eau

Référence 7300147

1.570,00 €

Speedbox 2 - version E2C (Easy 2 Clean)

Référence 7300147-SET

1.625,00 €



Caractéristiques



- Appareil compact pour montage mural
- Pour le nettoyage interne automatique des pistolets
- Nettoyage dans un système à circuit fermé
- Le système de nettoyage à air comprimé protège les pistolets pendant le processus de nettoyage automatique - il n'est pas nécessaire de retirer les capuchons d'air
- Uniquement pour les peintures à base d'eau
- Conçu pour être utilisé avec des systèmes de godets jetables dans la cabine de pulvérisation
- Résultats de nettoyage nettement meilleurs par rapport aux stations de nettoyage intermédiaires manuelles
- Aucune contamination des tampons filtrants car les produits de nettoyage sont utilisés recyclés
- Résultats de nettoyage brillants lorsqu'ils sont utilisés avec le B-TEC-H₂O-Cleaner
- Nettoyant recyclé = consommation réduite de produits de nettoyage

Dimensions de l'appareil (l x h x p): 530 x 950 x 250 mm

Dimensions compartiment de nettoyage (l x h x p): 400 x 275 x 195 mm

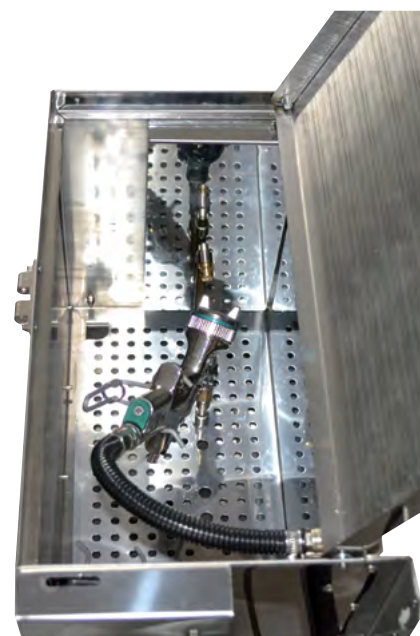



Painty-01

Table de mélange et de préparation

Référence 7200032

1.170,00 €

Caractéristiques

- Garde votre espace de travail organisé
- Construction robuste
- Comprend un système de drainage
- Grande surface de travail en acier inoxydable
- **Inclus avec le Painty-01:**
 - 4 supports pour pistolets à peinture,
 - 1 porte-rouleau de papier,
 - une tige magnétique puissante



Dimensions (l x h x p): 1180 x 1550 x 565 mm
Hauteur de travail: 980 mm



Painty-02

Table de mélange et de préparation avec extraction d'air

Référence 7300033

1.965,00 €

Caractéristiques

- Fabriqué en acier inoxydable
- **Système d'aspiration pneumatique réglable (Venturi)**
- Comprend un système de drainage avec grille
- Protection des bords
- Deux étagères de rangement robustes en acier inoxydable
- **Inclus avec le Painty-02:**
 - 4 supports pour pistolets à peinture,
 - 1 porte-rouleau de papier,
 - 1 support pour sac à déchets, 1 tube d'aspiration

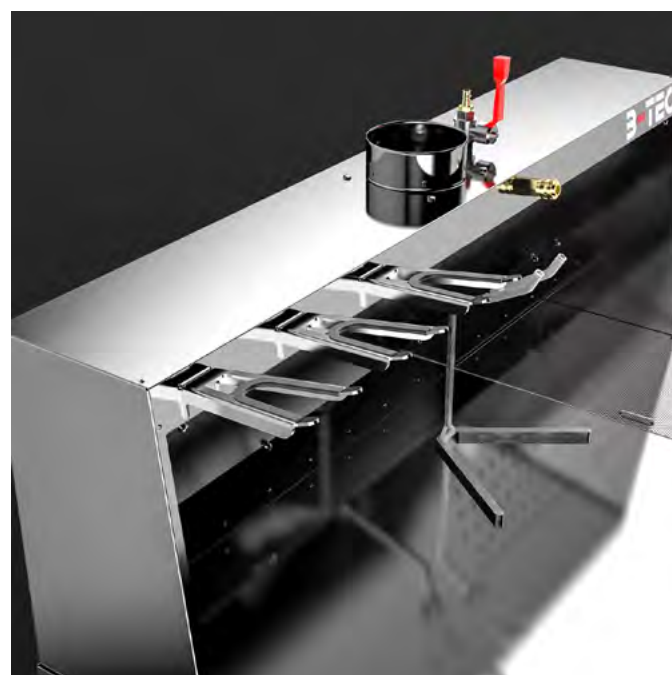

Dimensions (l x h x p): 1180 x 1510 x 600 mm
Hauteur de travail: 980 mm



Painty-03

Table de mélange et de préparation,
adapté à l'extraction d'air sur site

Référence 7300034

2.720,00 €

Caractéristiques

- Fabriqué en acier inoxydable
- **Préparé pour l'extraction sur site**
- Comprend un système de drainage avec grille
- Protection des bords
- Deux étagères de rangement robustes en acier inoxydable
- Largeur de 1800 mm avec un raccord d'extraction de 150 mm pour système d'extraction existant installation sur site, fonctions non réglables
- **Inclus avec le Painty-03:**
 - 4 supports pour pistolets à peinture,
 - 1 porte-rouleau de papier,
 - 1 support pour sac à déchets, 1 tube d'aspiration



Dimensions (l x h x p): 1800 x 1510 x 600 mm
Hauteur de travail: 980 mm



Painty-04

Table de mélange et de préparation avec meuble bas comprenant un système d'extraction intégré

Référence 7300095

2.510,00 €

Caractéristiques

- Fabriqué en acier inoxydable
- Système d'extraction pneumatique - également dans le meuble bas
- Comprend un système de drainage avec grille
- Protection des bords
- Meuble bas verrouillable avec deux étagères de rangement robustes en acier inoxydable



Dimensions (l x h x p): 1180 x 1510 x 600 mm
Hauteur de travail: 980 mm



ST-01

Séchoir pour le séchage rapide d'échantillons de peinture à base d'eau par infrarouge et air comprimé

Référence 7300103

560,00 €

Caractéristiques

- Pour une fixation murale ou une utilisation statique sur une surface solide
- Séchage rapide d'échantillons de peinture à base d'eau par infrarouge et air comprimé
- **Minuteur pour infrarouge et air comprimé**
- Température infrarouge réglable
- Débit d'air comprimé réglable
- L'infrarouge et l'air comprimé peuvent être combinés
- Arrêt automatique de l'air comprimé à la fin du cycle de séchage



Dimensions (l x h x p): 410 x 300 x 200 mm



Starter-01

Nettoyeur de pistolet à peinture automatique et manuel très abordable

Référence 7300019

3.540,00 €

Caractéristiques

- Construction robuste
- Pour le nettoyage automatique ou manuel
- Nettoyage automatique avec minuteur
- Système d'extraction efficace
- Zone de nettoyage en acier inoxydable, buses de pulvérisation en laiton
- Brosse à flux continu entraînée par pompe avec liquide de nettoyage en recirculation
- Rincer manuellement avec du liquide de nettoyage frais
- Pour les solvants, **B-TEC E2C** ou **B-TEC-H₂O-Cleaner**
- Le système d'air comprimé protège les pistolets pendant le processus de nettoyage automatique
- **Options:**
 - Bac de collecte à roulettes / bac de collecte
 - **Extraction pneumatique pour la conservation des solvants, version ATEX**

Dimensions de l'appareil (l x h x p): 570 x 1090 x 650 mm
Dimensions compartiment de nettoyage (l x h x p): 460 x 300 x 390 mm
Hauteur totale avec rabat ouvert: 1580 mm

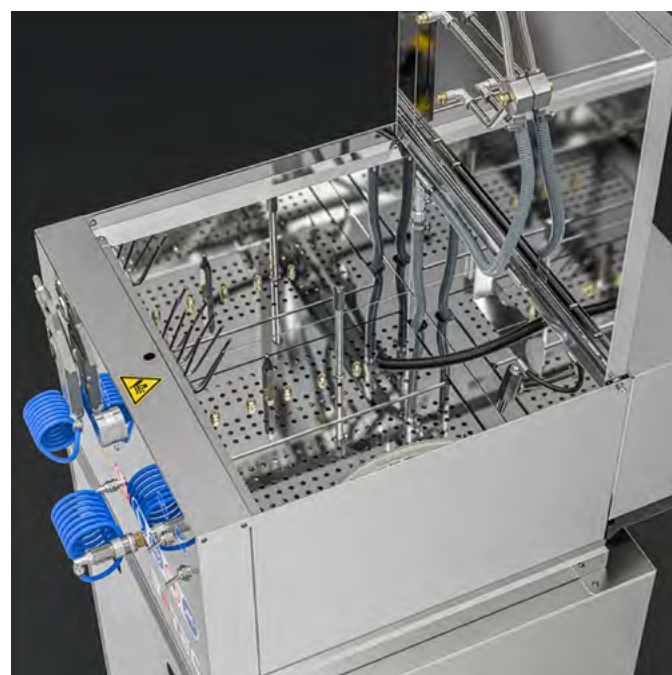



Starter-02

Nettoyeur de pistolet à peinture et de pièces manuel très abordables

Référence 7300020

2.615,00 €

Caractéristiques

- Construction robuste
- Pour le nettoyage manuel
- Système d'extraction efficace
- Zone de nettoyage en acier inoxydable
- Brosse à flux continu entraînée par pompe avec liquide de nettoyage en recirculation
- Rincer manuellement avec du liquide de nettoyage frais
- Pour les solvants, **B-TEC E2C** ou **B-TEC-H₂O-Cleaner**
- **Options:**
 - Bac de collecte à roulettes / bac de collecte
 - **Extraction pneumatique pour solvants, Version ATEX**

Dimensions de l'appareil (l x h x p): 570 x 1090 x 650 mm
Dimensions compartiment de nettoyage (l x h x p): 460 x 300 x 390 mm
Hauteur totale avec rabat ouvert: 1580 mm

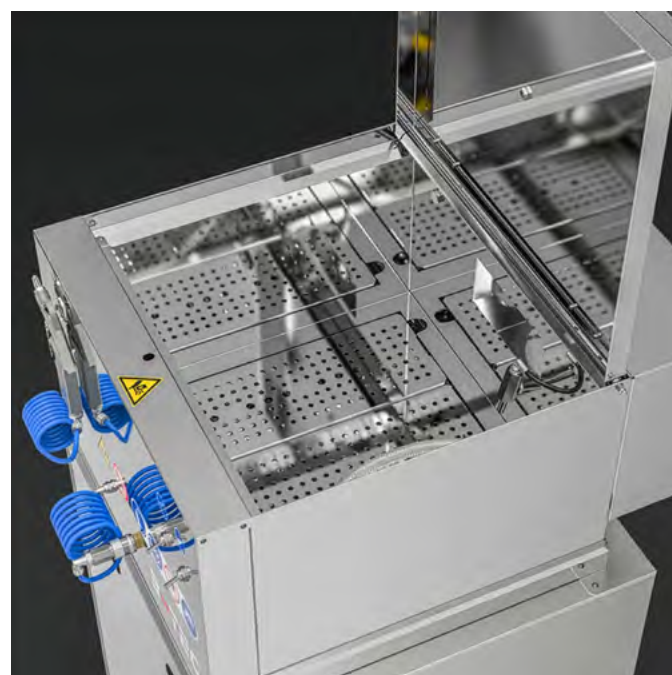



Starter-03

Nettoyeur de pistolet à peinture automatique et partiellement manuel très économique

Référence 7300026

2.830,00 €

Caractéristiques

- Construction robuste
- Pour le nettoyage automatique et partiellement manuel
- Nettoyage automatique avec minuteur
- Système d'extraction efficace
- Zone de nettoyage en acier inoxydable, buses de pulvérisation en laiton
- Brosse séparée pour le nettoyage manuel
- Rincer manuellement avec du liquide de nettoyage frais
- Pour les solvants, **B-TEC E2C** ou **B-TEC-H₂O-Cleaner**
- Le système d'air comprimé protège les pistolets pendant le processus de nettoyage automatique
- **Options:**
 - Bac de collecte à roulettes / bac de collecte
 - **Extraction pneumatique pour solvants, Version ATEX**

Dimensions de l'appareil (l x h x p): 570 x 1090 x 650 mm
Dimensions compartiment de nettoyage (l x h x p): 460 x 300 x 390 mm
Hauteur totale avec rabat ouvert: 1580 mm





ud-800

Lave-pistolet pour peintures à base de solvant ou à base d'eau

Référence 7300012 5.670,00 €

ud-800 - version E2C (Easy 2 Clean)

Référence 7300012-SET 5.795,00 €



Caractéristiques



- **Nettoyage automatique et manuel en même temps**
- Pour solvants ou B-TEC-H₂O-Cleaner
- Brosse à circulation entraînée par pompe avec un fluide de nettoyage en circulation
- Rinçage manuel avec un liquide de nettoyage frais
- Canal de soufflage avec canal d'évacuation d'air
- Système d'évacuation d'air efficace
- Nettoyage automatique avec minuterie
- **Y compris rinçage automatique**
- Le système de circulation d'air sous pression protège les pistolets pendant le processus de nettoyage automatique
- Résultats de nettoyage brillants
- La construction ergonomique permet une utilisation frontale pratique
- Toutes les fonctionnalités entièrement réglables
- Connecteur d'air avec soufflette
- Bac de débordement sur roulettes (fûts 30 L, 58 L, 60 L possibles)
- **Options:** 2 pistolets dans une salle de nettoyage; économiseur de solvant d'échappement pneumatique, version ATEX



Dimensions de l'appareil (l x h x p): 750 x 1805 x 590 mm

Dimensions compartiment de nettoyage (l x h x p): 710 x 560 x 520 mm

Dimensions compartiment de nettoyage automatique (l x h x p): 450 x 410 x 220 mm



d-800

Lave-pistolet double automatique et manuel pour peintures à base de solvant ou à base d'eau

Référence 7300017 8.925,00 €

d-800 - version E2C (Easy 2 Clean)

Référence. 7300017-SET 8.995.00 €



Caractéristiques



- **Nettoyage automatique et manuel en même temps**
- Pour solvants ou B-TEC-H₂O-Cleaner
- Brosse à circulation entraînée par pompe avec un fluide de nettoyage en circulation
- Rinçage manuel avec un liquide de nettoyage frais
- Canal de soufflage avec canal d'évacuation d'air
- Système d'évacuation d'air efficace
- Nettoyage automatique avec minuterie
- **Y compris rinçage automatique**
- Le système de circulation d'air sous pression protège les pistolets pendant le processus de nettoyage automatique
- Résultats de nettoyage brillants - 12 buses de chaque côté
- La construction ergonomique permet une utilisation frontale pratique
- Toutes les fonctionnalités entièrement réglables
- Connecteur d'air avec soufflette
- Bac de débordement sur roulettes (fûts 30 L, 58 L, 60 L possibles)
- **Options:** 2 pistolets dans une salle de nettoyage; économiseur de solvant d'échappement pneumatique, version ATEX



Dimensions de l'appareil (l x h x p): 1180 x 1810 x 710 mm

Dimensions totales compartiment de nettoyage par côté (l x h x p): 550 x 580 x 560 mm

Dimensions compartiment de nettoyage automatique par côté (l x h x p): 450 x 410 x 220 mm



S.U.M.O.

Lave-pistolet modulaire

Référence 7300144 6.500,00 €

S.U.M.O. - version E2C (Easy 2 Clean)

Référence 730014-SET 6.550,00 €



Caractéristiques



- Construction robuste - installation murale possible
- Module de base en acier inoxydable
- Module de base comprenant un puissant système d'extraction d'air et une soufflette
- Deux grands compartiments de nettoyage
- Le système de circulation d'air sous pression protège les pistolets pendant le processus de nettoyage automatique
- Configuration individuelle et indépendante des deux compartiments de nettoyage avec:
 - Nettoyage automatique avec minuterie
 - Rinçage propre automatique
 - Brosse rotative entraînée par pompe avec un fluide de nettoyage recyclé
 - Rinçage manuel avec un nettoyant propre
- Pour solvants ou B-TEC-H₂O-Cleaner
- **Options:**
 - Économiseur d'évaporation de solvant pneumatique, version ATEX
 - Débordement sur rouleaux

Dimensions de l'appareil (l x h x p): 1020 x 1090 x 670 mm

Dimensions compartiment de nettoyage par côté (l x h x p): 460 x 300 x 390 mm

Hauteur totale avec rabat ouvert: 1580 mm



Nettoyant E2C

Easy 2 Clean - nettoyant pour peinture et revêtement
275,00 €

L'alternative aux solvants hautement volatils et inflammables. En combinaison avec les lave-pistolets B-TEC, E2C élimine les peintures à base de solvants (2K) du pistolet en très peu de temps.

Référence 7300141



H₂O Cleaner -RK

Nettoyant concentré pour peintures à base d'eau
125,00 €

Nettoyant expédié sous forme de concentré:
10 L de concentré + 20 L d'eau = 30 L de nettoyant H₂O
pour jusqu'à 800 à 1 000 cycles de nettoyage des pistolets.

Référence 7300049







Type IR-X1



Type IR-X2

Dimensions
X1 et X2 (l x h x p):
700 x 1550 x 580 mm

IR-X1

Sécheur infrarouge à ondes courtes avec 1 cassette

Référence 7300136

495,00 €

IR-X2

Sécheur infrarouge à ondes courtes avec 2 cassettes

Référence 7300137

875,00 €

IR-X3

Sécheur infrarouge à ondes courtes avec 3 cassettes

Référence 7300150

1.425,00 €



Type IR-X3

Dimensions (l x h x p):
850 x 1650 x 1000 mm

Caractéristiques IR-X1 - X2 - X3:

- Temps de séchage les plus courts
- Grande flexibilité grâce au cordon d'alimentation de 10 m
- Commutateur de minuterie
- Facile à manœuvrer grâce aux roulettes

- IR-X1:**
- Fonctionne sur 230 V, 1.020 Watt
 - Zone de durcissement: env. 600 × 400 mm
 - **En option:** housse de protection (référence 7300138) 37,50 €

- IR-X2:**
- Fonctionne sur 230 V, 2.040 Watt
 - Chaque émetteur activable individuellement
 - Intensité de séchage réglable
 - Zone de durcissement: env. 600 × 800 mm
 - **En option:** housse de protection (référence 7300102) 55,00 €

- IR-X3:**
- Fonctionne sur 230 V, 3.060 Watt
 - Hauteur verticale réglable de 100 à 2400 mm
 - Chaque émetteur activable individuellement
 - Intensité de séchage réglable
 - Zone de durcissement: env. 1000 × 800 mm
 - **En option:** housse de protection (référence 7300152) 65,00 €





Protection

Masque facial complet RSG

Kit Multi Mask Pro prêt à l'emploi. Le kit comprend:

- **T-Air® Visor:** Ce masque respiratoire avancé offre une protection excellente contre les substances nocives et est conçu pour une utilisation prolongée sans compromettre le confort.
- **T-Air® PAPR** avec ceinture de confort: Système respiratoire avec ceinture confortable assurant une qualité d'air optimale et offrant une expérience légère et agréable, même en cas d'utilisation prolongée.
- **T-Air® PAPR-ademslang FLEXI** (22 mm): Tuyau respiratoire flexible qui assure un flux d'air optimal et est facile à utiliser, avec un raccord sûr grâce au système baïonnette de 22 mm.
- **Systemainer WSB inclus**











Référence 7450000

€ 1.650,00



Protection

Appareil T-Air et accessoires		Référence	Prix en €
	Appareil T-Air et tube respiratoire	RSG-650101-H&L	883,50
	Appareil T-Air	RSG-650101	883,50
	Visière T-Air grise	RSG-614150-WSB	238,00
	Visière T-Air grise T-Airline classe 3b	RSG-614100	238,00
	Pincettes de visière	RSG-660669-00	44,85
	Chargeur standard pour appareil T-Air PAPR	RSG-660591	60,50
	Batterie Li-ion rechargeable T-Air	RSG-660005	356,50
	Ceinture de confort T-Air PAPR	RSG-660723	71,50
	Cape en PU	RSG-660219	53,85
	Tuyau spiralé RSG 2m	RSG-661252-02	134,50
	Tuyau d'air respirable léger en PVC de 20 m	RSG-661251-00	216,00
	Régulateur de pression T-airline pour tuyau avec raccord à baïonnette, sangle, boîte	RSG-661368	154,00
	Régulateur de pression T-airline avec 3 filtres	RSG-661368-00	216,00
	Tuyau respiratoire à baïonnette 22 mm (2 pièces)	RSG-661370	47,80
	Bandeau NOMAZ (10 pièces)	RSG-661470	14,80
	Vêtements de travail confortables RSG M	RSG-100101	4,50
	Vêtements de travail confortables RSG L	RSG-100102	4,50
	Vêtements de travail confortables RSG XL	RSG-100103	4,50
	Vêtements de travail confortables RSG XXL	RSG-100104	4,50
	Vêtements de travail confortables RSG XXXL	RSG-100105	4,50





SCANGRIP®
INNOVATION FROM DENMARK

MATCHPEN R et I-MATCH 4

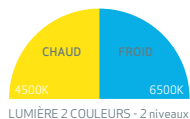

MATCHPEN R

€ 54,90

SC-03.5122

Le MATCHPEN R rechargeable dispose d'une fonction COLOUR LIGHT, vous offrant la possibilité de choisir entre 2 températures de couleur différentes en fonction du travail à réaliser. Fonction de mise au point pour un faisceau lumineux concentré et focalisé de 10° à 45°. Il peut être facilement rechargé à l'aide du câble USB fourni.

Pourquoi choisir la lampe I-MATCH 4?

- Lampe frontale rechargeable qui éclaire tout votre champ de vision
- Fonction ALL DAYLIGHT avec 5 températures de couleur
- Mode capteur pour un allumage et un extinction faciles
- Intensité lumineuse réglable en continu de 10% à 100%
- Résistante à la poussière et à l'eau, IP65

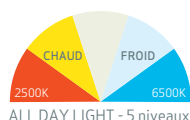

I-MATCH 4

€ 84,90

SC-03.5663

Le I-MATCH 4 remplace le SC-03.5656 I-MATCH 3.

DONNÉES TECHNIQUES

	MATCH PEN R	I-MATCH 4
Référence	SC-03.5122	SC-03.5663
Source lumineuse	Ultra high CRI LED	Ultra high CRI+ LED
Flux lumineux, (lumen)	100	25-250
Éclairage (lux@0,5 m)	700-8000	60-600
Réglage de la puissance	Non	Continu
Angle faisceau	10°-45°	120°-60°
Portée du faisceau	jusqu'à 95 m	-
Rendu couleur (IRC)	Ra > 92	Ra > 95 CRI+
Température de couleur (TCP)	4500-6500 K	2500-6500 K
Température couleur réglable (CCT)	2 niveaux	Continu
Autonomie avec lumen maxi	2.5 heures	2.5 heures
Autonomie avec lumens mini	-	23 heures
Temps de charge	2.5 heures	4 heures
Batterie	3.7 V / 1100 mAh Li-ion	3.7 V / 1400 mAh Li-ion
Indice de protection	IP30	IP65 / IK07
Résistance aux chocs	1 m	1 m
Câble	1 m USB	1 m USB
Tension d'alimentation (CA)	-	-
Tension de charge (CC)	5 V / 1 A	5 V / 1 A
Consommation électrique	Max 2.5 W	Max 2.2 W
Chargeur inclus	Non	Non
Température d'utilisation	-10° jusqu'à +40 °C	-10° tot +40 °C
Dimensions	ø19 x 159 mm	100 x 50 x 41 mm
Poids net	88 g	109 g

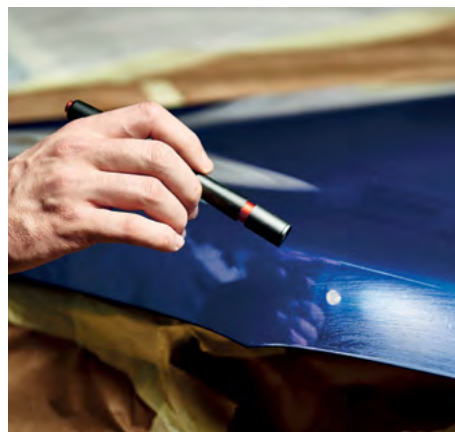

MINIMATCH et SUNMATCH 4

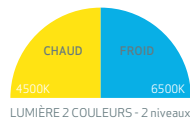

MINIMATCH

€ 94,90

SC-03.5650

Accessoire optionnel:
DIFFUSER SMALL
SC-03.5778

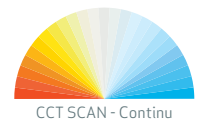

SUNMATCH 4

€ 139,90

SC-03.5657

Inclus:
1 DIFFUSER SMALL
SC-03.5778



Fonctionnelle, solide et essentielle, la lampe de poche MINIMATCH est dotée de 2 COULEURS D'ÉCLAIRAGE (chaud et froid), particulièrement utiles pour les surfaces de couleur claire ou foncée. Elle est équipée d'un variateur d'intensité à deux niveaux: 100 % et 50 %.

Placez la lampe où vous voulez pendant l'inspection avec le crochet robuste orientable ou le puissant aimant intégré.

La nouvelle version de SUNMATCH 4 est équipée de la fonction CCT SCAN, qui permet à l'éclairage de balayer automatiquement en continu la surface d'un objet dans tout le spectre des températures de couleur, de 2500 K à 6500 K.

Pour éviter la surchauffe, le système intelligent de protection thermique intégré passe en mode bas (50 %) après 3 minutes d'utilisation continue en mode haut.

DONNÉES TECHNIQUES

	MINIMATCH	SUNMATCH 4
Référence	SC-03.5650	SC-03.5657
Source lumineuse	Ultra high CRI+ COB LED	Ultra high CRI+ COB LED
Flux lumineux, (lumen)	100-200	50-500 Spot: 200
Éclairage (lux@0,5 m)	250-500	700-1400 Spot: 5000
Réglage de la puissance	2 niveaux	Continu
Angle faisceau	75°	80° Spot: 20°
Rendu couleur (IRC)	Ra > 96 CRI+	Ra > 96 CRI+ Spot: 95
Température de couleur (TCP)	4500-6500 K	2500-6500 K Spot: 4000 K
Température couleur réglable (CCT)	2 niveaux	Continu
Autonomie avec lumen maxi	2 heures	2 heures
Autonomie avec lumens mini	4 heures	10 heures
Temps de charge	4 heures	4 heures
Batterie	3.7 V / 1600 mAh Li-ion	3.7 V / 2600 mAh Li-ion
Indice de protection	IP65 / IK07	IP65 / IK07
Résistance aux chocs	1 m	1 m
Câble	1 m USB	1 m USB
Tension d'alimentation (CA)	-	-
Tension de charge (CC)	5 V / 1 A	5 V / 1 A
Consommation électrique	Max 3.5 W	Max 8 W
Chargeur inclus	Non	Non
Température d'utilisation	-10° jusqu'à +40 °C	-10° jusqu'à +40 °C
Dimensions	156 x 60 x 38 mm	188 x 58 x 26 mm
Poids net	190 g	267 g



STARMATCH

Lampe de travail CRI+ unique à monter sur une polisseuse

Amenez votre correction de peinture à de nouveaux sommets avec cette lampe de travail CRI+ unique qui peut être montée directement sur votre polisseuse. Le faisceau lumineux parfaitement incurvé et la batterie remplaçable sont idéaux pour une utilisation dans les travaux de polissage importants et exigeants.

STARMATCH offre un large éclairage à 180 degrés avec deux niveaux de luminosité. De plus, la lampe de travail dispose d'une fonction ALL DAYLIGHT, qui offre 5 températures de couleur différentes qui vous permettent de régler l'éclairage sur la surface de la voiture. L'interface utilisateur intuitive rend facile et pratique l'adaptation de l'éclairage au travail.

La lampe de travail est livrée avec une batterie USB-C rechargeable. Remplacez simplement la batterie, chargez-la via USB-C et continuez à travailler avec une nouvelle batterie entièrement chargée.

Le design léger et mince de STARMATCH le rend incroyablement pratique à utiliser. De plus, la lampe de travail est durable et étanche (IP64).



DONNÉES TECHNIQUES:

Ultra high CRI+ LEDs

CRI+ 96

2500-6500 K

100-200 lumen

5-10 heures d'autonomie

Batterie 2600 mAh USB-C

Angle de vision de 180°/ 60°

IP64 / IK07

234 x 140 x 55 mm

164 g

Hors. chargeur, avec batterie USB-C 18650 (réf SC-03.5959) et câble de chargement

Incl. Kit de montage universel pour poignée et support de montage RUPES



STARMATCH

€ 139,90

SC-03.5677

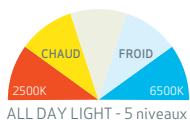

ALL DAY LIGHT - 5 niveaux



VEGALITE PROJECTEURS DE TRAVAIL

Lampes de travail innovantes de haute qualité au design épuré offrant un éclairage très puissant à un prix attractif.

- Lumière puissante, diffuse, qui n'éblouit pas jusqu'à 6000 lumens
- Coque robuste en matériau plastique résistant aux chocs
- Disponibles en versions rechargeables et filaires
- Usage en intérieur et en extérieur
- Aucun risque d'incendie puisque les LED ne produisent pas de chaleur



VEGALITE C + R

€ 134,90

SC-03.5451



VEGALITE 6000

€ 154,90

SC-03.5453

DONNÉES TECHNIQUES

	VEGA LITE C+R	VEGA LITE 6000
Référence	SC-03.5451	SC-03.5453
Source lumineuse	66 SMD LED	123 SMD LED
LED performance, lumen/W	189	189
Flux lumineux, (lumen)	1250-2500	6000
Éclairage (lux@0,5 m)	1900-3800	8500
Réglage de la puissance	2 niveaux	Non
Angle faisceau	100°	100°
Rendu couleur (IRC)	Ra > 80	Ra > 80
Température de couleur (CCT)	6000 K	6000 K
Autonomie avec lumen maxi	1.5 heures	-
Autonomie avec lumens mini	3 heures	-
Temps de charge	1.5 heures	-
Batterie	11.1V / 2600 mAh Li-ion	-
Indice de protection	IP54 / IK07	IP54 / IK07
Résistance aux chocs	-	-
Câble	5 m / 2x0.75 mm ² H05RN-F	5 m / 3x1.5 mm ² H07RN-F
Tension d'alimentation (CA)	100-240 V	100-240 V
Tension de charge (CC)	12.6V / 2.4 A	-
Consommation électrique	Max 18 W	Max 45 W
Chargeur inclus	Oui	-
Température d'utilisation	-10° jusqu'à +40°C	-10° jusqu'à +40°C
Dimensions	288 x 103 x 280 mm	318 x 117 x 310 mm
Poids net	2.59 kg	3.43 kg

**DUAL 2 in 1
SYSTEM**



MULTIMATCH PROJECTEURS DE TRAVAIL

VÉRIFICATION DE LA COULEUR AVEC BATTERIE OU 230 V

Projecteurs de travail rechargeables remarquables et performants pour l'inspection de grandes surfaces lors des opérations de polissage, de peinture ou de nettoyage ainsi que pour le contretypage des couleurs. Le nouveau système SCANGRIP POWER SOLUTION vous offre une disponibilité illimitée de lumière. Vous pouvez facilement insérer une nouvelle batterie complètement chargée et continuer à travailler pendant qu'une autre batterie est en charge. Ou vous pouvez simplement connecter le chargeur directement à la lampe pour obtenir l'alimentation électrique. La fonction réserve de marche sur batterie intégrée vous empêche de vous retrouver à tout moment sans lumière. Grâce à la nouvelle application de commande d'éclairage BLUETOOTH sans fil, vous pouvez contrôler et ajuster à la fois le rendement lumineux et la température de couleur ainsi qu'une gamme d'autres fonctions utiles améliorant l'efficacité du travail au quotidien.



DONNÉES TECHNIQUES

	MULTIMATCH R	MULTIMATCH 3 CONNECT	MULTIMATCH 8 CONNECT
Référence	SC-03.5658	SC-03.5653	SC-03.5654
Source lumineuse	Ultra high CRI+ COB LED	Ultra high CRI+ COB LED	Ultra high CRI+ COB LED
Flux lumineux, (lumen)	120-1200	300-3000	800-8000
Réglage de la puissance	5 niveaux	5 niveaux	5 niveaux
Angle faisceau	100°	115°	115°
Rendu couleur (IRC)	Ra > 96 CRI+	Ra > 96 CRI+	Ra > 96 CRI+
Température de couleur (TCP)	2500-6500 K	2500-6500 K	2500-6500 K
Température couleur réglable (CCT)	Continu	Continu	Continu
Autonomie avec lumen maxi	0.8 heures	3-30 heures avec 18 V 5.2 Ah batterie	1.25- 12 heures avec 18 V 5.2 Ah batterie
Autonomie avec lumens mini	10 heures	5.5-56 heures avec 18 V 10 Ah batterie	5.5-56 heures avec 18 V 10 Ah batterie
Temps de charge	3.5 heures	-	-
Batterie	3.7 V / 5400 mAh Li-ion	Compatible avec le système de batterie METABO / CAS 18 V et toutes les autres batteries 18 V/20 V avec le CONNECTEUR SCANGRIP	Compatible avec le système de batterie METABO / CAS 18 V et toutes les autres batteries 18 V/20 V avec le CONNECTEUR SCANGRIP
Indice de protection	IP67 / IK07	IP65 avec alimentation IP54 avec couvercle de batterie en option	IP65 avec alimentation IP54 with optional battery cover
Résistance aux chocs	1 m	1 m	1 m
Câble	1 m USB	-	-
Tension de charge (CC)	5 V / 2 A	-	-
Consommation électrique	Max 16.5 W	Max 35 W	Max 80 W
Batterie inclus	Intégré	-	-
Chargeur inclus	Oui	-	-
Température d'utilisation	-10° jusqu'à +40 °C	-10° jusqu'à +40 °C	-10° jusqu'à +40 °C
Dimensions	155 x 165 x 64 mm	263 x 230 x 110 mm	305 x 292 x 131 mm
Poids net	820 g	2.36 kg	3.72 kg

MULTIMATCH PROJECTEURS DE TRAVAIL AVEC ALIMENTATION 230V



Alimentation compris

MULTIMATCH 3 CONNECT

CCT SCAN - Continu

€ 274,90

SC-03.5674C



Alimentation compris

MULTIMATCH 8 CONNECT

CCT SCAN - Continu

€ 379,90

SC-03.5679C



// REMARQUE: LA BATTERIE et le CONNECTEUR ne sont pas inclus dans la livraison.

JUST CONNECT

Ajoutez le connecteur qui correspond à votre propre batterie 18 V/20 V

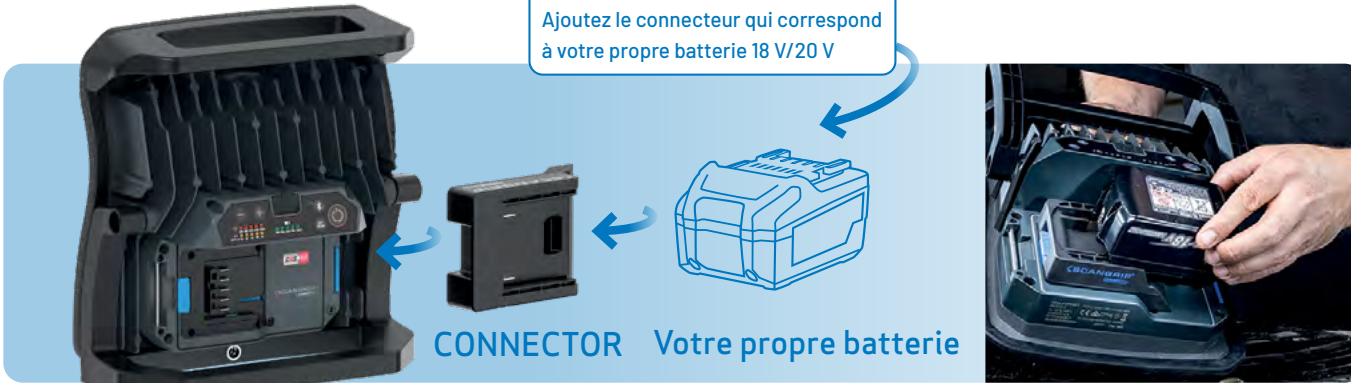

CONNECTOR Votre propre batterie



Compatible avec METABO / CAS sans CONNECTEUR

LAMPE et pistolet UV

Pour un durcissement rapide et de haute qualité de toutes les réparations de carrosserie et de peinture!



LAMPE UV

€ 187,90

SC-03.5801

Lampe LED flexible et rechargeable conçue pour les petites et moyennes zones de polymérisation.

Facile à transporter à la ceinture. Elle est équipée d'un crochet robuste et pivotant et d'un puissant aimant intégré pour un positionnement flexible.

Fourni avec sa base de chargement.



PISTOLET UV

€ 1.379,90

SC-03.5803

Lampe à main LED UV extrêmement puissante pour un durcissement très rapide et très efficace de grandes surfaces de réparation de peinture.

Des composants de haute qualité et un refroidissement actif garantissent une longue durée de vie et maintiennent un haut niveau de performance pendant le travail quotidien.

Fournie dans un sac pratique en nylon. Batterie SPS échangeable, chargeur SPS et lunettes de protection UV inclus.



DONNÉES TECHNIQUES

	LAMPE UV
Référence	SC-03.5801
Source lumineuse	UV LED
Puissance	À une distance de 6 cm Diamètre de durcissement: ø10 cm Puissance mini: 6 mW/cm ² Puissance central: 16 mW/cm ²
Zone de durcissement	75 cm ²
Longueur d'onde	390-400 nm
Autonomie avec lumen maxi	1.5 heures
Autonomie avec lumens mini	-
Temps de charge	4 heures
Batterie	3.7 V / 2600 mAh
Indice de protection	IP30 / IK07
Résistance aux chocs	1 m
Câble	1 m USB
Tension de charge (CC)	5 V / 1 A
Consommation électrique	3 W
Batterie inclus	Intégré
Chargeur inclus	Base de chargement
Température d'utilisation	-10 jusqu'à +40 °C
Dimensions	190 x 60 x 32 mm
Poids net	270 g

	PISTOLET UV
Référence	SC-03.5803
Source lumineuse	UV LED
Puissance	À une distance de 10 cm Diamètre de durcissement: ø18 cm Puissance mini: >68 mW/cm ² Puissance central: 340 mW/cm ² À une distance de 56cm Diamètre de durcissement: ø68cm Puissance mini: >6 mW/cm ² Puissance central: 14 mW/cm ²
Zone de durcissement	250 cm ² à 10 cm de distance 3600 cm ² à 56 cm de distance
Longueur d'onde	395-400 nm
Autonomie avec lumen maxi	40 min
Autonomie avec lumens mini	-
Temps de charge	2 heures*
Batterie	11.1 V / 8000 mAh
Indice de protection	IP30 / IK06
Résistance aux chocs	1 m
Câble	5 m / 2 x 0,75 mm ² H05RN-F
Tension de charge (CC)	12.6 V / 4 A
Consommation électrique	120 W
Batterie inclus	BATTERIE SPS (SC-03.6004)
Chargeur inclus	SYSTÈME DE CHARGE SPS 50 W (SC-03.6007)
Température d'utilisation	-10 jusqu'à +40 °C
Dimensions	215 x 96 x 300 mm
Poids net	1.89 kg batterie compris



* 80%

LAMPES DE SÉCHAGE UV

Durcissement rapide et de haute qualité de chaque couche de vernis UV!



NOVA-UV S

€ 439,90

SC-03.5802



Projecteur à LED rechargeable extrêmement puissant avec une grande autonomie, conçu pour les zones à sécher plus grandes.

NOVA-UV S est compact et maniable, avec une longue autonomie. Grâce au support flexible doté d'aimants puissants, NOVA-UV S peut être placé dans différentes positions pour obtenir l'angle de polymérisation UV souhaité.

La lampe est équipée d'un système de minuterie intégrée de 1 à 5 minutes et d'un indicateur de niveau de batterie.

UV-EXTREME

€ 2.184,90

SC-03.5272



Lampe de travail LED extrêmement puissante pour un séchage UV très rapide et efficace de grandes surfaces de réparation de peinture, jusqu'à environ 100 x 100 cm. UV-EXTREME est équipé d'un système de refroidissement actif afin de maximiser la production d'UV pour une taille de lampe minimale. La lampe a un système de minuterie intégrée de 1 à 9 minutes et Bluetooth. Livré dans une mallette antichoc pour un transport et un stockage en toute sécurité.

DONNÉES TECHNIQUES

	NOVA-UV S	UV-EXTREME
Référence	SC-03.5802	SC-03.5272
Source lumineuse	UV LED	UV LED
Puissance	À une distance de 6 cm Diamètre de durcissement: ø10 cm Puissance mini: >35 mW/cm ² Puissance central: 70 mW/cm ²	À une distance de 10 cm Diamètre de durcissement: ø22 cm Puissance mini: >80 mW/cm ² Puissance central: 398 mW/cm ²
	À une distance de 16cm Diamètre de durcissement: ø25cm Puissance mini: >6 mW/cm ² Puissance central: 12 mW/cm ²	À une distance d 40cm Diamètre de durcissement: ø90cm Puissance mini: >6 mW/cm ² Puissance central: 35 mW/cm ²
Zone de durcissement	75 cm ² à 10 cm de distance 490 cm ² à 56 cm de distance	380 cm ² à 10 cm de distance 6300 cm ² à 40 cm de distance
Longueur d'onde	395-400 nm	395-400 nm
Autonomie avec lumen maxi	1.5 heures	illimité
Autonomie avec lumens mini	-	-
Temps de charge	3.5 heures	-
Batterie	3.7 V / 5400 mAh	s.o. (230 V)
Indice de protection	IP30 / IK07	IP30 / IK08
Résistance aux chocs	1 m	1 m
Câble	1 m USB	5 m / 2 x 1.0 mm ² H05RN-F
Tension de charge (CC)	5 V / 2 A	230 V
Consommation électrique	12 W	300 W
Chargeur inclus	Oui	-
Température d'utilisation	-10 jusqu'à +40 °C	-10 jusqu'à +40 °C
Dimensions	163 x 63 x 163 mm	278 x 241 x 160 mm
Poids net	705 g	4.95 kg



ACCESSOIRES SCANGRIP

Description	Fonction	Convient pour	Référence	Prix
 SCANGRIP DIFFUSER - SMALL Diffuse et adoucit la lumière		MINIMATCH SUNMATCH 4	SC-03.5778 (Lot de 4)	€ 15,90
 SCANGRIP DIFFUSER - MEDIUM Diffuse et adoucit la lumière		MULTIMATCH R	SC-03.5922	€ 8,90
 SCANGRIP DIFFUSER Fournit une grande dispersion et diffuse la lumière		MULTIMATCH 3	SC-03.5750	€ 10,90
 SCANGRIP DIFFUSER - LARGE Fournit une grande dispersion et diffuse la lumière		MULTIMATCH 8	SC-03.5751	€ 15,90
 BATTERIE SPS 4Ah 11.1 V / 4000 mAh Li-ion 12.6 V / 2.8 A Dimensions: 103 x 75 x 40 mm Poids: 320 g		MULTIMATCH 3 MULTIMATCH 8	SC-03.6003	€ 46,50
 BATTERIE SPS 8Ah 11.1 V / 8000 mAh Li-ion 12.6 V / 6.8 A Dimensions: 103 x 75 x 62 mm Poids: 560 g		MULTIMATCH 3 MULTIMATCH 8	SC-03.6004	€ 79,90
 SYSTÈME DE CHARGE SPS 85W SYSTÈME DUAL 2en1 avec batterie remplaçable 12.6 V / 6.8 A Dimensions: 139 x 75 x 49 mm Poids: 760 g		MULTIMATCH 8	SC-03.6008	€ 79,90
 SUPPORT DE ROUE SCANGRIP 0.9 -1.9 m		MULTIMATCH R MULTIMATCH 3 MULTIMATCH 8 VEGA LITE C+R VEGA LITE 6000 NOVA UV-S UV-EXTREME	SC-03.5682	€ 169,90
 SUPPORT DOUBLE Pour le montage de 2 lampes sur le support de roue SCANGRIP (03.5682)		MULTIMATCH R MULTIMATCH 3 MULTIMATCH 8 VEGA LITE C+R VEGA LITE 6000 NOVA UV-S	SC-03.5308	€ 29,90
 SUPPORT DE MONTAG Pour le montage de la lampe UV-EXTREME sur le support de roue SCANGRIP (03.5682)		UV-EXTREME	SC-03.5915	€ 49,90

Enregistrez dès maintenant votre produit WSB

Grâce à votre espace client MonWSB, vous bénéficiez de nombreux avantages, que vous soyez revendeur ou client final:

- **Garantie supplémentaire après enregistrement de votre produit.**
- **Besoin d'assistance? Demandez facilement un enlèvement.**
- **Accédez à vos commandes en ligne.**



www.wsb-benelux.eu/login

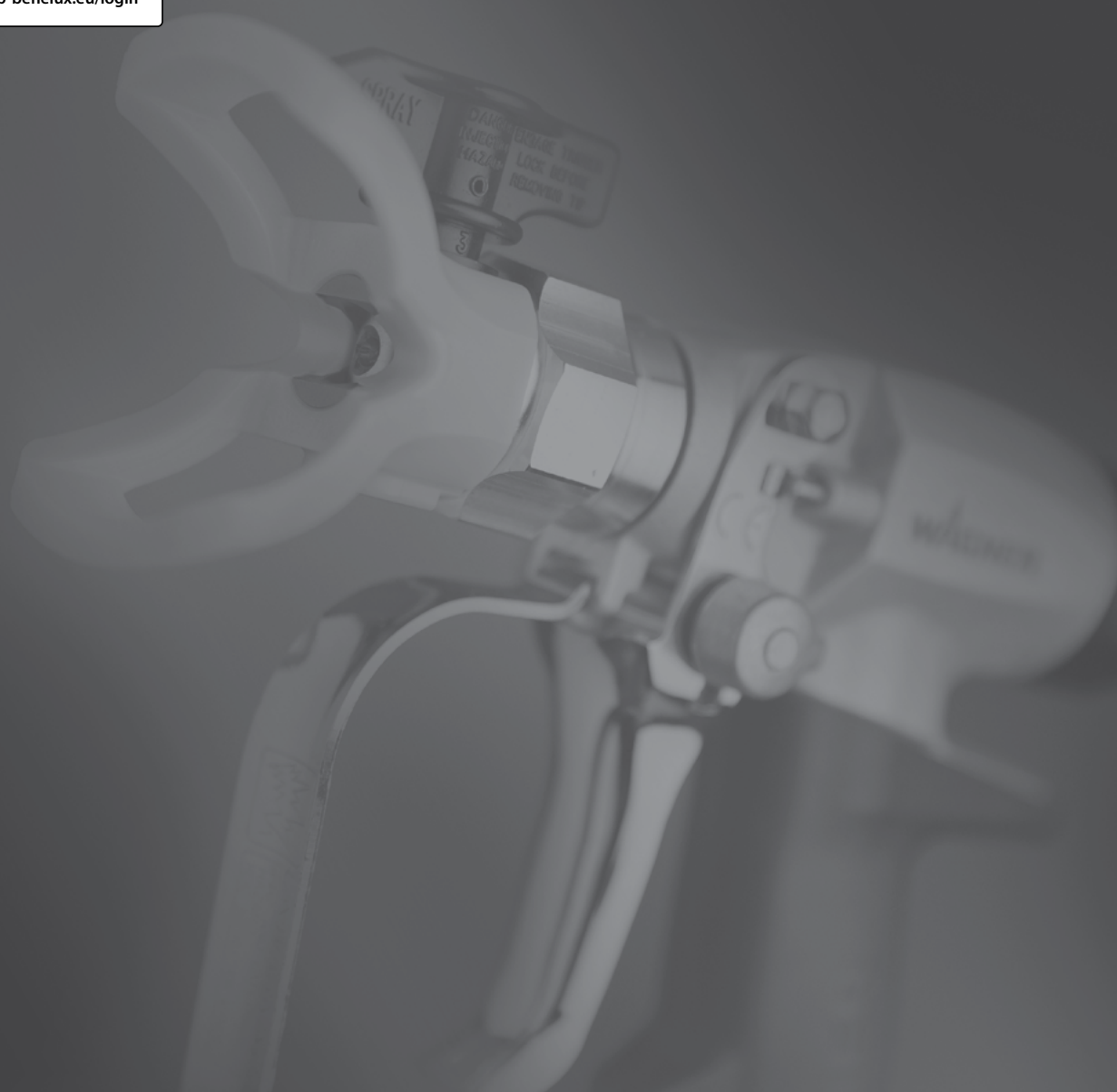



WSB Finishing Equipment

**Vellinglaan 56-58
1861 Wolvertem**

T +32 (0)2 269 46 75

F +32 (0)2 269 78 45

E verkoop@wsb-benelux.be

W www.wsb-benelux.eu