

Automotive Catalogus

2024

RUPES®

SATA

B-TEC

Honeywell

SCANGRIP®
INNOVATION FROM DENMARK

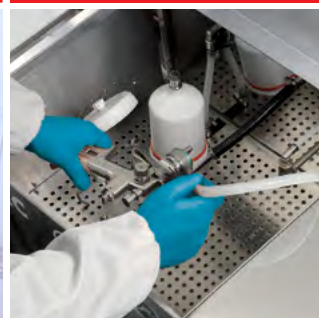



Alle prijzen zijn exclusief BTW en zijn bruto advies verkoopprijzen, geldig tot en met eind januari 2024. Afbeeldingen kunnen afwijken van het origineel.

INHOUD

RUPES

pag 5



Polijstmachines	iBrid Bigfoot (accu/230V)	pag 6
	Elektrisch	pag 14
	Pneumatisch	pag 22
Schuurmachines	Elektrisch	pag 23
	Pneumatisch	pag 27
Accessoires	Steunschijven	pag 32
	Polijstpads	pag 39
	Pasta's	pag 49
Stofafzuiging	Mobiele units	pag 52
	Accessoires	pag 56

SATA

pag 63



Quick Material Regulator	pag 65
Spuitpistolen	pag 66
Bovenbekers en RPS	pag 87
Adembescherming	pag 94
Persluchtfilters	pag 102
Corrosiebeschermingsuitrusting	pag 106
Reinigingsystemen	pag 108
TrueSun LED lamp	pag 112
Dry jet blaaspistool	pag 113

B-TEC

pag 115



Spuitpistoolreinigers	pag 117
Cleaners	pag 121
IR en UV drogers	pag 122

HONEYWELL

pag 125



Adembescherming	pag 126
-----------------	---------

SCANGRIP

pag 129



Matchpen R en I-Match 3	pag 130
Minimatch en Sunmatch 4	pag 131
Multimatch werklampen	pag 132
Vegalite LED schijnwerpers	pag 133
UV-lamp en pistool	pag 134
UV-werklampen	pag 135
Scangrip accessoires	pag 136

Product Registratie systeem – WSB Account

pag 137





iBrid nano BIGFOOT Polijstmachines

RU-HR81M/LUX iBrid nano set met korte nek

837,00€



OMSCHRIJVING

OMSCHRIJVING	AANTAL	CODE
iBrid Nano met korte nek (inbegrepen bij RU-HR81M/LUX)	1	RU-9.HR81M
Accessoirekoffer met container	1	RU-9.Z987/BF
AC-DC adapter	1	RU-9HP120LT
Oplaadbare accu	2	RU-9HB120LT
Oplader	1	RU-9HC120LT
Verlenging voor Nano polijstmachine (lengte 70mm - M8 = F - M6 = M)	1	RU-291.390/C
Foam polijstpad klittenband GROF Ø30/40mm (1"1/4)	6	RU-9.DA40H/6
Foam polijstpad klittenband FIJN Ø30/40mm (1"1/4)	6	RU-9.DA40M/6
Foam polijstpad klittenband GROF Ø50/70mm (2")	4	RU-9.DA70H/4
Foam polijstpad klittenband FIJN Ø50/70mm (2")	4	RU-9.DA70M/4
D-A COARSE polijstgel 250ml	1	RU-9.DACOARSE250
D-A FINE polijstgel 250ml	1	RU-9.DAFINE250
Roterende adapter	1	RU-562.390
3mm excentrische adapter	1	RU-581.390/C
12mm excentrische adapter	1	RU-58.390/C
Steunschijf voor polijsten Ø30mm (1"1/4)	1	RU-995.001
Steunschijf voor polijsten Ø50mm (2")	1	RU-996.001
Steunschijf voor schuren Ø30mm (1"1/4)	1	RU-997.001
Medium borstel van paardenhaar	1	RU-9.BF3000
Harde borstel van nylon	1	RU-9.BF3030
Zelfklevende schuurschijven voor denibbing Ø35mm P2000	10	RU-9.45520
Zelfklevende schuurschijven voor denibbing Ø35mm P3000	10	RU-9.45530
Blauwe microvezeldoek	1	RU-9.BF9050
Gele microvezeldoek	1	RU-9.BF9060
RUPES Systainer T-LOC	1	RU-9.CASE III

RU-9.HR81M iBrid nano met korte nek

467,00€



iBrid nano BIGFOOT Polijstmachines

RU-HR81ML/LUX iBrid nano set met lange nek

890,00€



OMSCHRIJVING

AANTAL

CODE

iBrid Nano met lange nek (inbegrepen bij RU-HR81ML/LUX)	1	RU-9.HR81ML
Accessoirekoffer met container	1	RU-9.Z987/BF
AC-DC adapter	1	RU-9HP120LT
Opladbare accu	2	RU-9HB120LT
Oplader	1	RU-9HC120LT
Verlenging voor Nano polijstmachine (lengte 70mm - M8 = F - M6 = M)	1	RU-291.390/C
Foam polijstpad klittenband GROF Ø30/40mm (1"1/4)	6	RU-9.DA40H/6
Foam polijstpad klittenband FIJN Ø30/40mm (1"1/4)	6	RU-9.DA40M/6
Foam polijstpad klittenband GROF Ø50/70mm (2")	4	RU-9.DA70H/4
Foam polijstpad klittenband FIJN Ø50/70mm (2")	4	RU-9.DA70M/4
D-A COARSE polijstgel 250ml	1	RU-9.DACOARSE250
D-A FINE polijstgel 250ml	1	RU-9.DAFINE250
Roterende adapter	1	RU-562.390
3mm excentrische adapter	1	RU-581.390/C
12mm excentrische adapter	1	RU-58.390/C
Steunschijf voor polijsten Ø30mm (1"1/4)	1	RU-995.001
Steunschijf voor polijsten Ø50mm (2")	1	RU-996.001
Steunschijf voor schuren Ø30mm (1"1/4)	1	RU-997.001
Medium borstel van paardenhaar	1	RU-9.BF3000
Harde borstel van nylon	1	RU-9.BF3030
Zelfklevende schuurschijven voor denibbing Ø35mm P2000	10	RU-9.45520
Zelfklevende schuurschijven voor denibbing Ø35mm P3000	10	RU-9.45530
Blauwe microvezeldoek	1	RU-9.BF9050
Gele microvezeldoek	1	RU-9.BF9060
RUPES Systainer T-LOC	1	RU-9.CASEIII

RU-9.HR81ML iBrid nano met lange nek

518,00€



iBrid nano BIGFOOT Polijstmachines

RU-HR81M/STB

581,00€



OMSCHRIJVING

OMSCHRIJVING	AANTAL	CODE
iBrid Nano met korte nek	1	RU-9.HR81M
Oplaadbare accu	2	RU-9HB120LT
Oplader	1	RU-9HC120LT
Functionele Unit Ø12mm uitslag	1	RU-58.390/C
Polijst steunschijf Ø50mm (2")	1	RU-996.001

RU-HR81ML/STB

629,00€



OMSCHRIJVING

OMSCHRIJVING	AANTAL	CODE
iBrid Nano met korte nek	1	RU-9.HR81ML
Oplaadbare accu	2	RU-9HB120LT
Oplader	1	RU-9HC120LT
Functionele Unit Ø12mm uitslag	1	RU-58.390/C
Polijst steunschijf Ø50mm (2")	1	RU-996.001

iBrid mini **BIGFOOT** Polijstmachines

RU-HLR75 iBrid mini

Upgrade **HLR75**: nu uitgerust met de **NIEUWE THROTTLE LOCK** bedieningshendel



TECHNISCHE GEGEVENS

Ø Steunschijf	mm	75
Ø Polijstpad	mm	80 - 100
Ø Uitslag in	mm	12
Accu vermogen	volt	18V / 2,5Ah
Accu duur	min	45
Toerental		3000 - 5500
Snelheidsregeling		traploos
Schroefdraad as		M6

VOORKOMT PER ONGELUK STARTEN EN GARANDEERT DE VEILIGHEID VAN DE GEBRUIKER

Deze nieuwe upgrade is ontworpen voor precisie en veiligheid. Het vergrendelt de bedieningshendel op zijn plaats wanneer deze niet in gebruik is, waardoor per ongeluk starten wordt voorkomen en een hogere veiligheid voor de gebruiker wordt gegarandeerd.

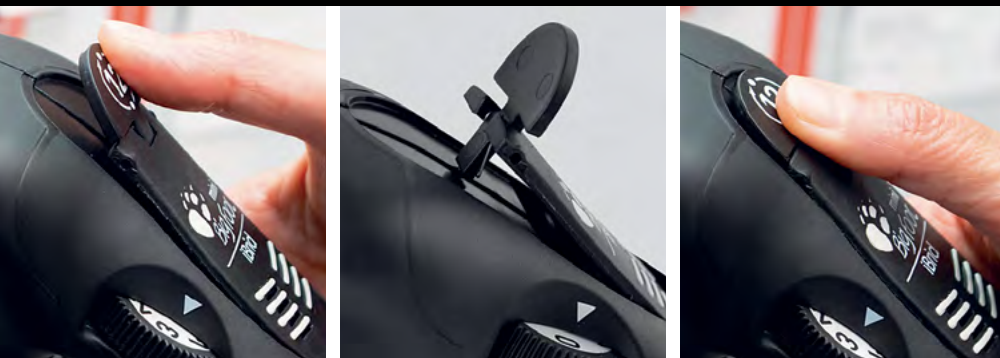

RU-38.430/C

27,10€

LET OP! De geüpgradede **HLR75** wordt nu standaard geleverd bij alle nieuwe bestellingen, met de bestaande productcodes.

Als u momenteel een HLR75 bezit zonder de Throttle Lock-functie, bestelt u eenvoudig het Throttle Lock als reserveonderdeel (code RU-38.430/C) en monteert u deze moeiteloos op uw HLR75.

iBrid mini BIGFOOT Polijstmachines

RU-HLR75/STB 521,00€

PRODUCT UPGRADE



OMSCHRIJVING*

OMSCHRIJVING*	AANTAL	CODE
iBrid Mini	1	RU-HLR75
Oplaadbare accu 18V	2	RU-9HB180LT
Oplader	1	RU-9HC180LT

* Géén adapterkit (dus zonder snoer)

RU-HLR75/LUX 823,00€

PRODUCT UPGRADE



OMSCHRIJVING

OMSCHRIJVING	AANTAL	CODE
iBrid Mini	1	RU-HLR75
Oplaadbare accu 18V	2	RU-9HB180LT
Oplader	1	RU-9HC180LT
Adapterkit met snoer	1	RU-9HP180LT
D-A COARSE polijstgel 250ml	1	RU-9.DACOARSE250
D-A FINE polijstgel 250ml	1	RU-9.DAFINE250
Foam polijstpad klittenband GROF Ø80/100mm	1	RU-9.DA100H
Foam polijstpad klittenband FIJN Ø80/100mm	1	RU-9.DA100M
Wollen polijstpad GROF Ø80/90mm	1	RU-9.NW80H
Wollen polijstpad FIJN Ø80/90mm	1	RU-9.NW80M
Blauwe microvezeldoek	1	RU-9.BF9050
Gele microvezeldoek	1	RU-9.BF9060
RUPES Systainer T-LOC	1	RU-9.CASEIII

iBrid mini BIGFOOT Polijstmachines



RU-9HP180LT

125,00€

NIEUW



OMSCHRIJVING	AANTAL	CODE
Adapterkit met snoer voor RU-HLR75	1	RU-9HP180LT

iBrid BIGFOOT Polijstmachines

RU-HLR15 en RU-HLR21 iBrid

BIGFOOT Polijstmachines met iBrid Technologie en accuPOWER

Maak kennis met de iBrid RUPES BIGFOOT polijstmachines met 18V accu, een echte gamechanger in de wereld van polijsttoepassingen. Met dit compacte maar krachtige gereedschap worden draadloze en bedrade mogelijkheden naadloos gecombineerd en optimale vrijheid en betrouwbaarheid geboden. Ervaar ongeëvenaarde prestaties, ergonomisch ontwerp en aanpassingsvermogen als nooit tevoren. Welkom in de toekomst van oppervlaktebewerking met de iBrid RUPES BIGFOOT polijstmachines.



18V
2,5Ah
Li-Ion batterij



TECHNISCHE GEGEVENS

		RU-HLR15	RU-HLR21
Ø Polijstpad	mm	125	150
Ø Uitslag in	mm	15	21
Accu vermogen	volt	18V	18V
Accuduur	min	35 - 45 min	35 - 45 min
Oplaadtijd	min	50 - 55 min	50 - 55 min
Toerental		3000 - 5200	3000 - 4400
Gewicht (zonder accu)	kg	1,75	1,95

iBrid BIGFOOT Polijstmachines

RU-HLR15/CB2/BAS 868,00€



- 1 X RU-HLR15 iBrid BIGFOOT polijstmachine (Ø125mm - 15mm uitslag)
- 1 X D-A COARSE polijstgel 250ml (code RU-9.DACOARSE250)
- 1 X D-A FINE polijstgel 250ml (code RU-9.DAFINE250)
- 2 X Wollen polijstpad GROF Ø130-145mm (code RU-9.NW130H)
- 2 X Wollen polijstpad MIDDELGROF Ø130-145mm (code RU-9.NW130M)
- 2 X D-A INTERMEDIATE foam polijstpad Ø130-150mm (code RU-9.DA150B)
- 2 X D-A FINE foam polijstpad Ø130-150mm (code RU-9.DA150M)
- 1 X Witte microvezeldoek (code RU-9.BF9070)
- 1 X Dubbele acculader (code RU-9HC185LT)
- 2 X Oplaadbare accu (code RU-9HB185LT)

RU-HLR21/CB2/BAS 898,00€



- 1 X RU-HLR21 iBrid BIGFOOT polijstmachine (Ø150mm - 21mm uitslag)
- 1 X D-A COARSE polijstgel 250ml (code RU-9.DACOARSE250)
- 1 X D-A FINE polijstgel 250ml (code RU-9.DAFINE250)
- 2 X Wollen polijstpad GROF Ø150-170mm (code RU-9.NW160H)
- 2 X Wollen polijstpad MIDDELGROF Ø150-170mm (code RU-9.NW160M)
- 2 X D-A INTERMEDIATE foam polijstpad Ø160-180mm (code RU-9.DA180B)
- 2 X D-A FINE foam polijstpad Ø150-180mm (code RU-9.DA180M)
- 1 X Witte microvezeldoek (code RU-9.BF9070)
- 1 X Dubbele acculader (code RU-9HC185LT)
- 2 X Oplaadbare accu (code RU-9HB185LT)



RU-LHR21ES

Excentrisch roterende polijstmachine

TECHNISCHE GEGEVENS		
Ø Steunschijf	mm	150
Ø Uitslag in	mm	21
Vermogen	Watt	500
Toerental		2000 - 4200
Gewicht	kg	2,6
Snelheidsregeling		•
Schroefdraad as		M8-F
Meegeleverde steunschijf		RU-981.321N
Snoer	m	9



RU-LHR21ES/LUX 658,00€

- 1 X RU-LHR21ES Excentrisch roterende polijstmachine (Ø150mm - Ø6" - 21mm uitslag)
- 1 X D-A COARSE polijstgel 250ml (code RU-9.DACOARSE250)
- 1 X D-A FINE polijstgel 250ml (code RU-9.DAFINE250)
- 1 X UNO PROTECT all-in-one compound 250ml (code RU-9.PROTECT250)
- 1 X Wollen polijstpad GROF Ø150-170mm (code RU-9.NW160H)
- 1 X Wollen polijstpad MIDDELGROF Ø150-170mm (code RU-9.NW160M)
- 1 X D-A COARSE foam polijstpad Ø150-180mm - Ø6"-7" (code RU-9.DA180H)
- 1 X D-A FINE foam polijstpad Ø150-180mm - Ø6"-7" (code RU-9.DA180M)
- 1 X Blauwe microvezeldoek (code RU-9.BF9050)
- 1 X Gele microvezeldoek (code RU-9.BF9060)
- 1 X Witte microvezeldoek (code RU-9.BF9070)
- 1 X BIGFOOT claw pad tool (code RU-9.BF7001)
- 1 X RUPES kabelklem (code RU-9.Z1024)
- 1 X BIGFOOT schort (code RU-9.Z868)
- 1 X BIGFOOT gereedschapstas (code RU-9.Z1043/BF)



RU-LHR21ES/BAS 495,00€

- 1 X RU-LHR21ES Excentrisch roterende polijstmachine (Ø150mm - Ø6" - 21mm uitslag)
- 1 X D-A COARSE polijstgel 250ml (code RU-9.DACOARSE250)
- 1 X D-A FINE polijstgel 250ml (code RU-9.DAFINE250)
- 1 X Wollen polijstpad GROF Ø150-170mm (code RU-9.NW160H)
- 1 X D-A FINE foam polijstpad Ø150-180mm - Ø6"-7" (code RU-9.DA180M)
- 1 X Blauwe microvezeldoek (code RU-9.BF9050)
- 1 X Gele microvezeldoek (code RU-9.BF9060)
- 1 X RUPES kabelklem (code RU-9.Z1024)



LET OP: alle artikelen m.b.t. de /BAS worden geleverd in een RUPES-kartonnen doos.

RU-LHR21ES/STD 435,00€

- 1 X RU-LHR21ES Excentrisch roterende polijstmachine (Ø150mm - Ø6" - 21 mm uitslag)

LET OP: alle artikelen m.b.t. de /STD worden geleverd in een RUPES-kartonnen doos.



RU-LHR15ES

Excentrisch roterende polijstmachine



TECHNISCHE GEGEVENS		
Ø Steunschijf	mm	125
Ø Uitslag in	mm	15
Vermogen	Watt	500
Toerental		2000 - 5000
Gewicht	kg	2,5
Snelheidsregeling		•
Schroefdraad as		M8-F
Meegeleverde steunschijf		RU-980.027N
Snoer	m	9



RU-LHR15ES/LUX 610,00€

- 1 X RU-LHR15ES Excentrisch roterende polijstmachine (Ø125mm - Ø5" - 15mm uitslag)
- 1 X D-A COARSE polijstgel 250ml (code RU-9.DACOARSE250)
- 1 X D-A FINE polijstgel 250ml (code RU-9.DAFINE250)
- 1 X UNO PROTECT all-in-one compound 250ml (code RU-9.PROTECT250)
- 1 X Wollen polijstpad GROF Ø130-145mm (code RU-9.NW130H)
- 1 X Wollen polijstpad MIDDELGROF Ø130-145mm (code RU-9.NW130M)
- 1 X D-A COARSE foam polijstpad Ø130-150mm - Ø5"-6" (code RU-9.DA150H)
- 1 X D-A FINE foam polijstpad Ø130-150mm - Ø5"-6" (code RU-9.DA150M)
- 1 X Blauwe microvezeldoek (code RU-9.BF9050)
- 1 X Gele microvezeldoek (code RU-9.BF9060)
- 1 X Witte microvezeldoek (code RU-9.BF9070)
- 1 X BIGFOOT claw pad tool (code RU-9.BF7001)
- 1 X RUPES kabelklem (code RU-9.Z1024)
- 1 X BIGFOOT schort (code RU-9.Z868)
- 1 X BIGFOOT gereedschapstas (code RU-9.Z1043/BF)



RU-LHR15ES/BAS 475,00€

- 1 X RU-LHR15ES Excentrisch roterende polijstmachine (Ø125mm - Ø5" - 15mm uitslag)
- 1 X D-A COARSE polijstgel 250ml (code RU-9.DACOARSE250)
- 1 X D-A FINE polijstgel 250ml (code RU-9.DAFINE250)
- 1 X Wollen polijstpad GROF Ø130-145mm (code RU-9.NW130H)
- 1 X D-A FINE foam polijstpad Ø130-150mm - Ø5"-6" (code RU-9.DA150M)
- 1 X Blauwe microvezeldoek (code RU-9.BF9050)
- 1 X Gele microvezeldoek (code RU-9.BF9060)
- 1 X RUPES kabelklem (code RU-9.Z1024)



LET OP: alle artikelen m.b.t. de /BAS worden geleverd in een RUPES-kartonnen doos.

RU-LHR15ES/STD 406,00€

- 1 X RU-LHR15ES Excentrisch roterende polijstmachine (Ø125mm - Ø5" - 15mm uitslag)

LET OP: alle artikelen m.b.t. de /STD worden geleverd in een RUPES-kartonnen doos.



RU-LHR21 MarkIII

Excentrisch roterende polijstmachine



TECHNISCHE GEGEVENS		
Ø Steunschijf	mm	150
Ø Uitslag	mm	21
Vermogen	Watt	500
Toerental		3000 - 4500
Gewicht	kg	2,7
Snelheidsregeling		•
Schroefdraad as		M8-F
Meegeleverde steunschijf		RU-981.321N
Snoer	m	9



RU-LHR21III/LUX

812,00€

- 1 X RU-LHR21 MarkIII Excentrisch roterende polijstmachine (Ø150mm - Ø6"- 21mm uitslag)
- 1 X D-A COARSE polijstgel 250ml (code RU-9.DACOARSE250)
- 1 X D-A FINE polijstgel 250ml (code RU-9.DAFINE250)
- 1 X UNO PROTECT all-in-one compound 250ml (code RU-9.PROTECT250)
- 1 X Wollen polijstpad GROF Ø150-170mm (code RU-9.NW160H)
- 1 X Wollen polijstpad MIDDELGROF Ø150-170mm (code RU-9.NW160M)
- 1 X D-A COARSE foam polijstpad Ø150-180mm - Ø6"-7" (code RU-9.DA180H)
- 1 X D-A FINE foam polijstpad Ø150-180mm - Ø6"-7" (code RU-9.DA180M)
- 1 X Blauwe microvezeldoek (code RU-9.BF9050)
- 1 X Gele microvezeldoek (code RU-9.BF9060)
- 1 X Witte microvezeldoek (code RU-9.BF9070)
- 1 X BIGFOOT claw pad tool (code RU-9.BF7001)
- 1 X RUPES kabelklem (code RU-9.Z1024)
- 1 X BIGFOOT schort (code RU-9.Z868)
- 1 X BIGFOOT gereedschapstas (code RU-9.Z1043/BF)



RU-LHR21III/BAS

664,00€

- 1 X RU-LHR21 MarkIII Excentrisch roterende polijstmachine (Ø150mm - Ø6"- 21mm uitslag)
- 1 X D-A COARSE polijstgel 250ml (code RU-9.DACOARSE250)
- 1 X D-A FINE polijstgel 250ml (code RU-9.DAFINE250)
- 1 X Wollen polijstpad GROF Ø150-170mm (code RU-9.NW160H)
- 1 X D-A FINE foam polijstpad Ø150-180mm - Ø6"-7" (code RU-9.DA180M)
- 1 X Blauwe microvezeldoek (code RU-9.BF9050)
- 1 X Gele microvezeldoek (code RU-9.BF9060)
- 1 X RUPES kabelklem (code RU-9.Z1024)



LET OP: alle artikelen m.b.t. de /BAS worden geleverd in een RUPES-kartonnen doos.

RU-LHR 21III/STD

631,00€

- 1 X RU-LHR21MarkIII Excentrisch roterende polijstmachine (Ø150mm - Ø6"- 21mm uitslag)

LET OP: alle artikelen m.b.t. de /STD worden geleverd in een RUPES-kartonnen doos.



RU-LHR15 MarkIII

Excentrisch roterende polijstmachine



TECHNISCHE GEGEVENS		
Ø Steunschijf	mm	125
Ø Uitslag	mm	15
Vermogen	Watt	500
Toerental		3000 - 5200
Gewicht	kg	2,6
Snelheidsregeling		•
Schroefdraad as		M8-F
Meegeleverde steunschijf		RU-980.027N
Snoer	m	9



RU-LHR15III/LUX

780,00€

- 1 X RU-LHR15 MarkIII Excentrisch roterende polijstmachine (Ø125mm - Ø5" - 15mm uitslag)
- 1 X D-A COARSE polijstgel 250ml (code RU-9.DACOARSE250)
- 1 X D-A FINE polijstgel 250ml (code RU-9.DAFINE250)
- 1 X UNO PROTECT all-in-one compound 250ml (code RU-9.PROTECT250)
- 1 X Wollen polijstpad GROF Ø130-145mm (code RU-9.NW130H)
- 1 X Wollen polijstpad MIDDELGROF Ø130-145mm (code RU-9.NW130M)
- 1 X D-A COARSE foam polijstpad Ø130-150mm - Ø5"-6" (code RU-9.DA150H)
- 1 X D-A FINE foam polijstpad Ø130-150mm - Ø5"-6" (code RU-9.DA150M)
- 1 X Blauwe microvezeldoek (code RU-9.BF9050)
- 1 X Gele microvezeldoek (code RU-9.BF9060)
- 1 X Witte microvezeldoek (code RU-9.BF9070)
- 1 X BIGFOOT claw pad tool (code RU-9.BF7001)
- 1 X RUPES kabelklem (code RU-9.Z1024)
- 1 X BIGFOOT schort (code RU-9.Z868)
- 1 X BIGFOOT gereedschapstas (code RU-9.Z1043/BF)



RU-LHR15III/BAS

644,00€

- 1 X RU-LHR15 MarkIII Excentrisch roterende polijstmachine (Ø125mm - Ø5" - 15mm uitslag)
- 1 X D-A COARSE polijstgel 250ml (code RU-9.DACOARSE250)
- 1 X D-A FINE polijstgel 250ml (code RU-9.DAFINE250)
- 1 X Wollen polijstpad GROF Ø130-145mm (code RU-9.NW130H)
- 1 X D-A FINE foam polijstpad Ø130-150mm - Ø5"-6" (code RU-9.DA150M)
- 1 X Blauwe microvezeldoek (code RU-9.BF9050)
- 1 X Gele microvezeldoek (code RU-9.BF9060)
- 1 X RUPES kabelklem (code RU-9.Z1024)



LET OP: alle artikelen m.b.t. de /BAS worden geleverd in een RUPES-kartonnen doos.

RU-LHR15III/STD

586,00€

- 1 X RU-LHR15 MarkIII Excentrisch roterende polijstmachine (Ø125mm - Ø5" - 15mm uitslag)

LET OP: alle artikelen m.b.t. de /STD worden geleverd in een RUPES-kartonnen doos.



RU-LH19E

Roterende polijstmachine

TECHNISCHE GEGEVENS		
Ø Polijstpad max	mm	200
Ø Verkrijgbare zolen	mm	125 150 165
Vermogen	Watt	1200
Toerental		450 - 1700
Gewicht	kg	2,2
Snelheidsregeling		•
Schroefdraad schuurzool		M14 (U.S.A. versie 5/8")
Snoer	m	9



RU-LH19E/DLX 637,00€

- 1 X RU-LH19E roterende polijstmachine
- 1 X BIGFOOT gereedschapstas (code RU-9.Z998/BF)
- 1 X Polijstgel 250ml GROF (code RU-9.BRCOARSE250)
- 1 X Polijstgel 250ml FIJN (code RU-9.BRFINE250)
- 2 X Foam polijstpad GROF Ø135mm - Ø5,25" (code RU-9.BR150H/2)
- 2 X Foam polijstpad FIJN Ø135mm - Ø5,25" (code RU-9.BR150M/2)
- 1 X Wollen polijstpad Ø135mm - Ø5,25" (code RU-9.BL180H)
- 1 X Blauwe microvezeldoek (code RU-9.BF9050)
- 1 X Gele microvezeldoek (code RU-9.BF9060)
- 1 X BIGFOOT Schort (code RU-9.Z868)
- 1 X BIGFOOT Claw pad tool (code RU-9.BF7001)
- 1 X BIGFOOT Steunschijf Ø125mm - Ø5" M14 (code RU-992.500)
- 1 X BIGFOOT Beugelhandgreep (code RU-811.374)
- 1 X BIGFOOT Zijhandgreep (code RU-81.322)
- 1 X RUPES kabelklem (code RU-9.Z1024)



RU-LH19E/STN 501,00€

- 1 X RU-LH19E roterende polijstmachine
- 1 X Polijstgel 250ml GROF (code RU-9.BRCOARSE250)
- 1 X Polijstgel 250ml FIJN (code RU-9.BRFINE250)
- 1 X Foam polijstpad GROF Ø135mm - Ø5,25" (code RU-9.BR150H)
- 1 X Foam polijstpad FIJN Ø135mm - Ø5,25" (code RU-9.BR150M)
- 1 X BIGFOOT Steunschijf Ø125mm - Ø5" M14 (code RU-992.500)
- 1 X BIGFOOT Beugelhandgreep (code RU-811.374)
- 1 X RUPES kabelklem (code RU-9.Z1024)



LET OP: alle artikelen m.b.t. de /STN worden geleverd in een RUPES-kartonnen doos.

RU-LH19E/STD 477,00€

- 1 X RU-LH19E roterende polijstmachine
- 1 X Schuurzool Ø125mm - Ø5" M14 (code RU-992.500)
- 1 X BIGFOOT Beugelhandgreep (code RU-811.374)

LET OP: alle artikelen m.b.t. de /STD worden geleverd in een RUPES-kartonnen doos.



RU-LK900E

Direct aangedreven, dubbelwerkende polijstmachine



TECHNISCHE GEGEVENS

Ø Verkrijgbare zolen	mm	125 150
Ø Uitslag	mm	5
Vermogen	Watt	900
Toerental		265 - 535
Gewicht	kg	2,80
Snelheidsregeling		•
Schroefdraad schuurzool		6 x M4
Snoer	m	9



RU-LK900E/LUX 862,00€

- 1 X RU-LK900E direct aangedreven dubbelwerkende polijstmachine
- 1 X BIGFOOT gereedschapstas (code RU-9.Z999/BF)
- 1 X D-A COARSE polijstgel 250ml (code RU-9.DACOARSE250)
- 1 X D-A FINE polijstgel 250ml (code RU-9.DAFINE250)
- 1 X Polijstgel 250ml UNO PROTECT (code RU-9.PROTECT250)
- 1 X Foam polijstpad GROF Ø130-140mm - Ø5" - 5,5" (code RU-9.BG150H)
- 1 X Foam polijstpad FIJN Ø130-140mm - Ø5" - 5,5" (code RU-9.BG150M)
- 1 X Wollen polijstpad GROF Ø130-145mm - Ø5" - 5,75" (code RU-9.NW130H)
- 1 X Wollen polijstpad MIDDELGROF Ø130-145mm - Ø5" - 5,75" (code RU-9.NW130M)
- 1 X BIGFOOT Claw pad tool (code RU-9.BF7001)
- 1 X Blauwe microvezeldoek (code RU-9.BF9050)
- 1 X Gele microvezeldoek (code RU-9.BF9060)
- 1 X Witte microvezeldoek (code RU-9.BF9070)
- 1 X BIGFOOT Steunschijf Ø125mm - Ø5" (code RU-980.037)
- 1 X BIGFOOT Steunschijf Ø150mm - Ø6" (code RU-981.089)
- 1 X RUPES kabelklem (code RU-9.Z1024)



RU-LK900E/BAS 714,00€

- 1 X RU-LK900E direct aangedreven dubbelwerkende polijstmachine
- 1 X D-A COARSE polijstgel 250ml (code RU-9.DACOARSE250)
- 1 X D-A FINE polijstgel 250ml (code RU-9.DAFINE250)
- 1 X Foam polijstpad GROF Ø130 - 140mm - Ø5" - 5,5" (code RU-9.BG150H)
- 1 X Foam polijstpad FIJN Ø130 - 140mm - Ø5" - 5,5" (code RU-9.BG150M)
- 1 X BIGFOOT Steunschijf Ø125mm - Ø5" (code RU-980.037)
- 1 X BIGFOOT Steunschijf Ø150mm - Ø6" (code RU-981.089)
- 1 X Blauwe microvezeldoek (code RU-9.BF9050)
- 1 X Gele microvezeldoek (code RU-9.BF9060)
- 1 X RUPES kabelklem (code RU-9.Z1024)



LET OP: alle artikelen m.b.t. de /BAS worden geleverd in een RUPES-kartonnen doos.

RU-LK900E/STD 663,00€

- 1 X RU-LK900E direct aangedreven dubbelwerkende polijstmachine
- 1 X BIGFOOT Steunschijf Ø125mm - Ø5" (code RU-980.037)
- 1 X BIGFOOT Steunschijf Ø150mm - Ø6" (code RU-981.089)

LET OP: alle artikelen m.b.t. de /STN worden geleverd in een RUPES-kartonnen doos.



RU-LHR12E DUETTO

Excentrisch roterende polijstmachine

TECHNISCHE GEGEVENS

Ø Steunschijf	mm	125
Ø Uitslag	mm	12
Vermogen	Watt	400
Toerental		4000 - 5500
Gewicht	kg	2,2
Snelheidsregeling		•
Schroefdraad as		M8-F
Meegeleverde pad		RU-980.027N
Snoer	m	9



RU-LHR12E/LUX

555,00€

- 1 X RU-LHR12E DUETTO Excentrisch roterende polijstmachine (Ø125mm - Ø5" - 12mm uitslag)
- 1 X D-A COARSE polijstgel 250ml (code RU-9.DACOARSE250)
- 1 X D-A FINE polijstgel 250ml (code RU-9.DAFINE250)
- 1 X Wollen polijstpad GROF Ø130-145mm (code RU-9.NW130H)
- 1 X Wollen polijstpad MIDDELGROF Ø130-145mm (code RU-9.NW130M)
- 1 X D-A COARSE foam polijstpad Ø130-150mm - Ø5"-6" (code RU-9.DA150H)
- 1 X D-A FINE foam polijstpad Ø130-150mm - Ø5"-6" (code RU-9.DA150M)
- 1 X Schuurfoam starter kit (code RU-9.45401/M)
- 1 X Blauwe microvezeldoek (code RU-9.BF9050)
- 1 X Gele microvezeldoek (code RU-9.BF9060)
- 1 X Witte microvezeldoek (code RU-9.BF9070)
- 1 X RUPES kabelklem (code RU-9.Z1024)
- 1 X BIGFOOT schort (code RU-9.Z868)
- 1 X BIGFOOT gereedschapstas (code RU-9.Z883/BF)



RU-LHR12E/BAS

455,00€

- 1 X RU-LHR12E DUETTO Excentrisch roterende polijstmachine (Ø125mm - Ø5" - 12mm uitslag)
- 1 X D-A COARSE polijstgel 250ml (code RU-9.DACOARSE250)
- 1 X D-A FINE polijstgel 250ml (code RU-9.DAFINE250)
- 1 X Wollen polijstpad GROF Ø130-145mm (code RU-9.NW130H)
- 1 X D-A FINE foam polijstpad FIJN Ø130-150mm - Ø5"-6" (code RU-9.DA150M)
- 1 X Blauwe microvezeldoek (code RU-9.BF9050)
- 1 X Gele microvezeldoek (code RU-9.BF9060)
- 1 X RUPES kabelklem (code RU-9.Z1024)



LET OP: alle artikelen m.b.t. de /BAS worden geleverd in een RUPES-kartonnen doos.

RU-LHR12E/STD

387,00€

- 1 X RU-LHR12E DUETTO Excentrisch roterende polijstmachine (Ø125mm - Ø5" - 12mm uitslag)

LET OP: alle artikelen m.b.t. de /STD worden geleverd in een RUPES-kartonnen doos.



RU-LHR75E MINI

Excentrisch roterende polijstmachine



TECHNISCHE GEGEVENS		
Ø Steunschijf	mm	75
Ø Uitslag	mm	12
Vermogen	Watt	400
Toerental		4000 - 5500
Gewicht	kg	1,9
Snelheidsregeling		•
Schroefdraad as		M6-F
Meegeleverde pad		RU-990.007
Snoer	m	9



RU-LHR75E/LUX

548,00€

- 1 X RU-LHR75E MINI Excentrisch roterende polijstmachine (Ø75mm - Ø3" - 12mm uitslag)
- 1 X D-A COARSE polijstgel 250ml (code RU-9.DACOARSE250)
- 1 X D-A FINE polijstgel 250ml (code RU-9.DAFINE250)
- 1 X Wollen polijstpad GROF Ø80-90mm (code RU-9.NW80H)
- 1 X Wollen polijstpad MIDDELGROF Ø80-90mm (code RU-9.NW80M)
- 1 X D-A COARSE foam polijstpad Ø80-100mm - Ø3"-4" (code RU-9.DA100H)
- 1 X D-A FINE foam polijstpad Ø80-100mm - Ø3"-4" (code RU-9.DA100M)
- 1 X Blauwe microvezeldoek (code RU-9.BF9050)
- 1 X Gele microvezeldoek (code RU-9.BF9060)
- 1 X Witte microvezeldoek (code RU-9.BF9070)
- 1 X RUPES kabelklem (code RU-9.Z1024)
- 1 X BIGFOOT schort (code RU-9.Z868)
- 1 X BIGFOOT gereedschapstas (code RU-9.Z883/BF)



RU-LHR75E/BAS

458,00€

- 1 X RU-LHR75E MINI Excentrisch roterende polijstmachine (Ø75mm - Ø3" - 12mm uitslag)
- 1 X D-A COARSE polijstgel 250ml (code RU-9.DACOARSE250)
- 1 X D-A FINE polijstgel 250ml (code RU-9.DAFINE250)
- 1 X Wollen polijstpad GROF Ø80-90mm (code RU-9.NW80H)
- 1 X Wollen polijstpad MIDDELGROF Ø80-90mm (code RU-9.NW80M)
- 1 X D-A COARSE foam polijstpad Ø80-100mm - Ø3"-4" (code RU-9.DA100H)
- 1 X D-A FINE foam polijstpad Ø80-100mm - Ø3"-4" (code RU-9.DA100M)
- 1 X Blauwe microvezeldoek (code RU-9.BF9050)
- 1 X Gele microvezeldoek (code RU-9.BF9060)
- 1 X RUPES kabelklem (code RU-9.Z1024)



LET OP: alle artikelen m.b.t. de /BAS worden geleverd in een RUPES-kartonnen doos.

RU-LHR75E/STD

396,00€

- 1 X RU-LHR75E MINI Excentrisch roterende polijstmachine (Ø75mm - Ø3" - 12mm uitslag)

LET OP: alle artikelen m.b.t. de /STD worden geleverd in een RUPES-kartonnen doos.



PNEUMATISCH GEREEDSCHAP *POLIJSTMACHINES*

RU-LH76P

Haakse polijstmachine

366,00€



TECHNISCHE GEGEVENS		RU-LH76P
Ø Schuurzoldiameter	mm	75
Bedrijfsdruk	bar	6.2
Max. luchtverbruik	l/min.	644
Toerental		5000
Gewicht	kg	1
Schroefdraad pad	mm	3/8"24T Male
Zijhandgreep		•
Schroefdraad luchtinlaat		1/4"GAS
Meegeleverde pad		RU-9P26.058

RU-LHR75

Excentrisch roterende mini polijstmachine

408,00€



TECHNISCHE GEGEVENS		RU-LHR75
Ø Schuurzoldiameter	mm	75
Ø Schuurcirkel	mm	15
Bedrijfsdruk	bar	6,2
Max. luchtverbruik	l/min.	320
Toerental		0-11000
Gewicht	kg	0,65
Snelheidsregeling		•
Schroefdraad as		M6-F
Schroefdraad luchtinlaat		1/4"GAS
Meegeleverde pad		RU-990.007

RU-LTA125

Triple Action polijstmachine

690,00€

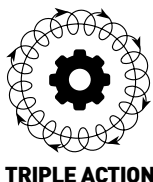

TECHNISCHE GEGEVENS		RU-LTA125
Ø Schuurzoldiameter	mm	125
Ø Schuurcirkel	mm	12
Bedrijfsdruk	bar	6,2
Max. luchtverbruik	l/min	400
Toerental		0 - 6000
Gewicht	kg	1,3
Snelheidsregeling		•
Meegeleverde pad		RU-980.027N

RU-LTA125



Skorpio

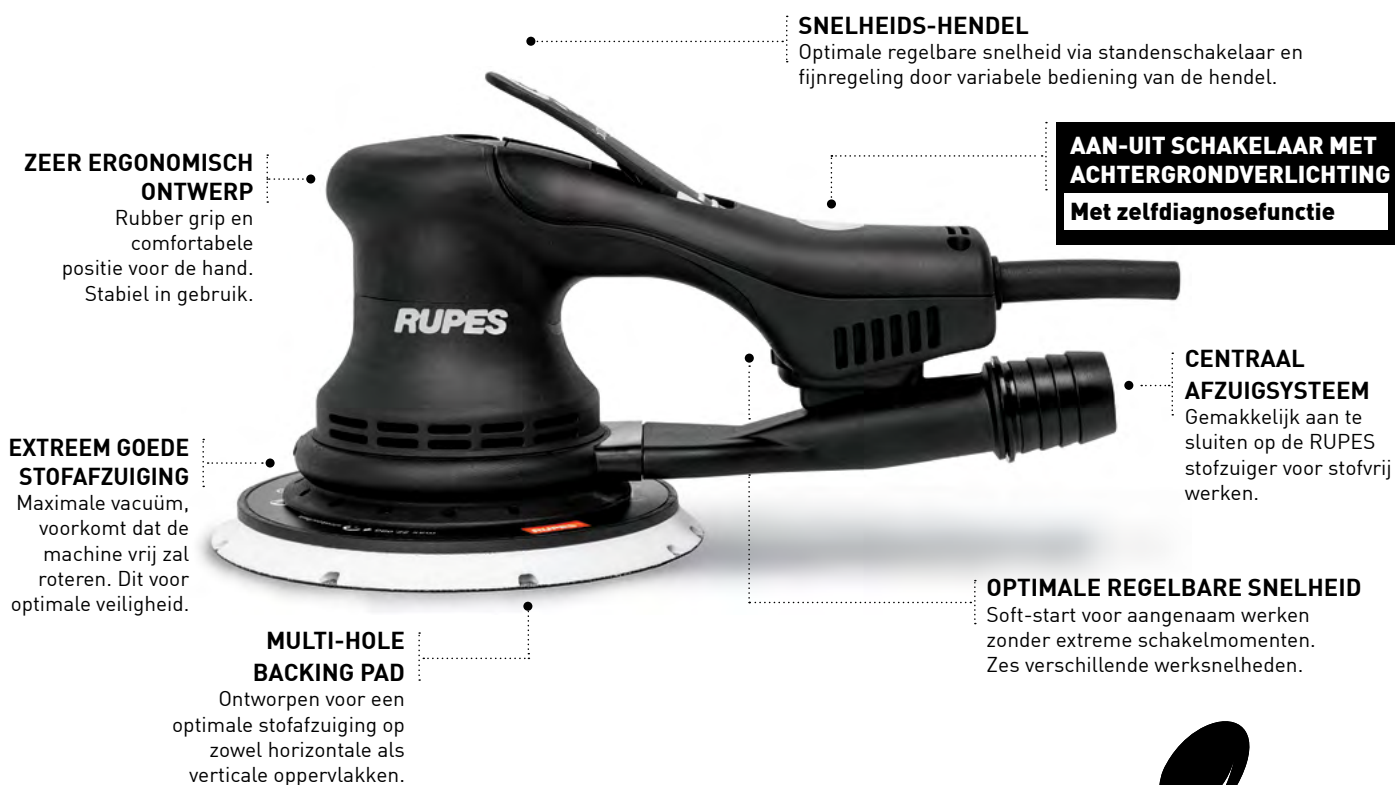

TECHNISCHE GEGEVENS

MODEL	RU-RX253A	RU-RX253A/ST9	RU-RX256A	RU-RX256A/ST9
Ø Schuurcirkel (mm)	3	3	6	6
Ø Schuurzooldiameter (mm)	150	150	150	150
Schroefdraad schuurzool	5/16"	5/16"	5/16"	5/16"
Gaten schuurpad	MULTIHOLE	MULTIHOLE	MULTIHOLE	MULTIHOLE
Toerental	4000 - 10000	4000 - 10000	4000 - 10000	4000 - 10000
Snelheidsregeling	•	•	•	•
Vermogen (W)	250	250	250	250
Isolatieklasse	I	I	I	I
Gewicht (kg)	1.2	1.2	1.2	1.2
Snoer (m)	5	9	5	9
Meegeliverde schuurpad	RU-981.600	RU-981.600	RU-981.600	RU-981.600

578,00€

589,00€

578,00€

589,00€

RU-ER03TE / RU-ER05TE

Excentrisch roterende schuurmachines

352,00€ / 352,00€



TECHNISCHE GEGEVENS		RU-ER03TE	RU-ER05TE
Ø Schuurcirkel	mm	3	5
Ø Schuurzooldiameter	mm	150	150
Gaten schuurpad		MULTIHOLE SLIM	MULTIHOLE SLIM
Vermogen	W	450	450
Toerental		5000-10000	5000-10000
Gewicht	kg	2,1	2,1
Snelheidsregeling		•	•
Schroefdraad as		M8-F	M8-F
Automatische stofafzuiging		•	•
Meegeleverde schuurpad		RU-981.500	RU-981.500

RU-SL42AES

Vlakschuurmachine/schuurvijl

558,00€

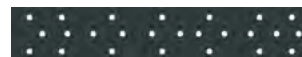

TECHNISCHE GEGEVENS		RU-SL42AES
Schuurcirkel	mm	4.8
Afmeting schuurpad	mm	400x70
Vermogen	W	550
Toerental		3000-7000
Gewicht	kg	2,9
Snelheidsregeling		•
Papierklem		•
Velcro schuurpad		•
Centrale afzuiging		•
Meegeleverde schuurpad		RU-619.153MH

RU-SSCA / RU-SSCAVR

Vlakschuurmachines

504,00€ / 504,00€



TECHNISCHE GEGEVENS		RU-SSCA	RU-SSCAVR
Ø Schuurcirkel	mm	5	5
Afmeting schuurpad	mm	210x115	225x115
Vermogen	W	350	350
Toerental		6000	6000
Gewicht	kg	3,6	3,6
Papierklem		•	-
Velcro schuurpad		-	•
Automatische stofafzuiging		•	•
Meegeleverde schuurpad		RU-983.002	RU-62.55MH

RU-SSPF / RU-SSPFVR / RU-SSPF/NAS

Vlakschuurmachines

498,00€ / 498,00€ / 498,00€



SSPF/NAS Metaalbewerking speciale versie

TECHNISCHE GEGEVENS		RU-SSPF	RU-SSPFVR	RU-SSPF/NAS
Ø Schuurcirkel	mm	5	5	5
Afmeting schuurpad	mm	210x115	225x115	210x115
Vermogen	W	350	350	350
Toerental		6000	6000	6000
Gewicht	kg	3,6	3,6	3,6
Papierklem		•	-	•
Velcro schuurpad		-	•	-
Centrale afzuiging		•	•	•
Beschermd veldspool		-	-	•
Meegeleverde schuurpad		RU-983.002	RU-62.55MH	RU-983.002

RU-ER303TE/STD / RU-ER305TE/STD

Excentrisch roterende schuurmachines

417,00€ - 417,00€



TECHNISCHE GEGEVENS		RU-ER303TE	RU-ER305TE
Ø Schuurcirkel	mm	3	5
Ø Schuurzooldiameter	mm	150	150
Gaten schuurpad		MULTIHOLE	MULTIHOLE
Vermogen	W	350	350
Toerental		5000-10000	5000-10000
Gewicht	kg	1,8	1,8
Snelheidsregeling		•	•
Schroefdraad as		M8-F	M8-F
Automatische stofafzuiging		•	•
Meegeleverde schuurpad		981.500	981.500
Filter unit RU-80.400/C		•	•

- OPTIMAAL OP ELK SOORT OPPERVLAK
- ERGONOMISCHE HANDGREEP VOOR GEBRUIK MET ÉÉN OF TWEE HANDEN
- OOK PERFECT OP VERTICALE OPPERVLAKKEN

RU-BR65AES

Excentrisch roterende schuurmachine

504,00€



TECHNISCHE GEGEVENS		RU-BR65AES
Ø Schuurcirkel	mm	5
Ø Schuurzooldiameter	mm	150
Gaten schuurpad	W	MULTIHOLE SLIM
Vermogen	kg	550
Toerental		3000-7000
Gewicht		2,2
Snelheidsregeling		•
Schroefdraad as		5/16"-F
As vergrendelknop		•
Centrale afzuiging		•
Meegeleverde schuurpad		RU-981.600

RU-BR106AES

Excentrisch roterende schuurmachine

464,00€



TECHNISCHE GEGEVENS		RU-BR106AES
Ø Schuurcirkel	mm	6
Ø Schuurzooldiameter	mm	150
Gaten schuurpad		MULTIHOLE SLIM
Vermogen	W	550
Toerental		3000-7000
Gewicht	kg	2,2
Snelheidsregeling		•
Schroefdraad as		M8-F
Centrale afzuiging		•
Meegeleverde schuurpad		RU-981.500

RU-BR109AES

Excentrisch roterende schuurmachine

474,00€



TECHNISCHE GEGEVENS		RU-BR109AES
Ø Schuurcirkel	mm	9
Ø Schuurzooldiameter	mm	150
Gaten schuurpad		MULTIHOLE SLIM
Vermogen	W	550
Toerental		3000-7000
Gewicht	kg	2,2
Snelheidsregeling		•
Schroefdraad as		M8-F
Centrale afzuiging		•
Meegeleverde schuurpad		RU-981.500

RU-BR112AES

Excentrisch roterende schuurmachine

488,00€



TECHNISCHE GEGEVENS		RU-BR112AES
Ø Schuurcirkel	mm	12
Ø Schuurzooldiameter	mm	150
Gaten schuurpad		MULTIHOLE SLIM
Vermogen	W	550
Toerental		3000-7000
Gewicht	kg	2,2
Snelheidsregeling		•
Schroefdraad as		M8-F
Centrale afzuiging		•
Meegeleverde schuurpad		RU-981.500

RU-EK150AES

Planetaire schuurmachine

575,00€



TECHNISCHE GEGEVENS		RU-EK150AES
Ø Schuurcirkel	mm	5
Ø Schuurzooldiameter	mm	150
Gaten schuurpad		8+6+1
Vermogen	W	550
Toerental		200-500
Slagen per minuut		2800-7000
Gewicht	kg	2,7
Snelheidsregeling		•
Centrale afzuiging		•
Zijhandgreep		•
Meegeleverde schuurpad		RU-981.100

RU-EK200AS

Planetaire schuurmachine

645,00€



TECHNISCHE GEGEVENS		RU-EK200AS
Ø Schuurcirkel	mm	5
Ø Schuurzooldiameter	mm	200
Gaten schuurpad		8
Vermogen	W	550
Toerental		500
Slagen per minuut		7000
Gewicht	kg	3,1
Snelheidsregeling		-
Centrale afzuiging		•
Zijhandgreep		•
Meegeleverde schuurpad		RU-912.279

RU-RS21A

Vlakschuurmachine

436,00€



TECHNISCHE GEGEVENS		RU-RS21A
Ø Schuurcirkel	mm	3
Pad afmeting		Delta
Bedrijfsdruk	bar	6,2
Max. luchtverbruik	l/min.	360
Toerental		0-11000
Gewicht	kg	0,87
Snelheidsregeling		•
Velcro pad		•
Centrale afzuiging		•
Schroefdraad luchtinlaat		1/4" GAS
Meegeleverde schuurpad		RU-985.002

RU-RE21ACM

Vlakschuurmachine

459,00€



TECHNISCHE GEGEVENS		RU-RE21ACM
Ø Schuurcirkel	mm	3
Pad afmeting	mm	80x130
Bedrijfsdruk	bar	6,2
Max. luchtverbruik	l/min.	360
Toerental		0-11000
Gewicht	kg	0,87
Snelheidsregeling		•
Papierklem		•
Velcro pad		•
Centrale afzuiging		•
Schroefdraad luchtinlaat		1/4" GAS
Meegeleverde schuurpad		RU-986.007MH

RU-RE21ALN

Vlakschuurmachine

441,00€



TECHNISCHE GEGEVENS		RU-RE21ALN
Ø Schuurcirkel	mm	3
Pad afmeting	mm	70x198
Bedrijfsdruk	bar	6,2
Max. luchtverbruik	l/min.	360
Toerental		0-11000
Gewicht	kg	0,85
Snelheidsregeling		•
Velcro pad		•
Centrale afzuiging		•
Schroefdraad luchtinlaat		1/4" GAS
Meegeleverde schuurpad		RU-988.001MH



RU-RE21ALN

PNEUMATISCH GEREEDSCHAP *SCHUURMACHINES*

RU-S0210AP

Vlakschuurmachine

699,00€



RU-SLP41A

Vlakschuurmachine/schuurvijl

615,00€



TECHNISCHE GEGEVENS		RU-S0210AP
Ø Schuurcirkel	mm	3
Pad afmeting	mm	225x115
Bedrijfsdruk	bar	6,2
Max. luchtverbruik	l/min.	380
Toerental		3500-9500
Gewicht	kg	2,4
Snelheidsregeling		•
Papierklem		•
Velcro pad		•
Centrale afzuiging		•
Schroefdraad luchtinlaat		1/4" GAS
Meegeleverde schuurpad		RU-983.005

TECHNISCHE GEGEVENS		RU-SLP41A
Ø Schuurcirkel	mm	4.8
Pad afmeting	mm	400x70
Bedrijfsdruk	bar	6,2
Max. luchtverbruik	l/min.	400
Toerental		4000-10000
Gewicht	kg	2,4
Snelheidsregeling		•
Schuurzool		•
Centrale afzuiging		•
Schroefdraad luchtinlaat		1/4" GAS
Meegeleverde schuurpad		RU-619.153MH

RU-LD30

Excentrisch roterende schuurmachine

304,00€



TECHNISCHE GEGEVENS		RU-LD30
Ø Schuurcirkel	mm	1,5
Ø Schuurzooldiameter	mm	30
Bedrijfsdruk	bar	6,2
Max. luchtverbruik	l/min.	130
Toerental		7500
Gewicht	kg	0,65
Schroefdraad as		M10-F
Schroefdraad luchtinlaat		1/4" GAS
Meegeleverde schuurpads		RU-9P06.060 RU-9P06.061 RU-9P06.062



RU-LD30

SKORPIO III Ø150mm

Excentrisch roterende handpalmschuurmachines



	Ø Schuur- cirkel mm	Velcro	Bedrijfs- druk bar	Max. lucht- verbruik l/min	Toerental	Gewicht kg	Snelheids regeling	Schroef- draad luchtinlaat	Schroef- draad	Type stof- afzuiging	€
RU-RH353	3	150	6,2	340	0-11.000	0,8	•	1/4" GAS	M8-F	-	342,00
RU-RH356	6	150	6,2	340	0-11.000	0,8	•	1/4" GAS	M8-F	-	342,00
RU-RH359	9	150	6,2	340	0-11.000	0,8	•	1/4" GAS	M8-F	-	355,00
RU-RH353A	3	150	6,2	340	0-11.000	0,8	•	1/4" GAS	M8-F	Extern	355,00
RU-RH356A	6	150	6,2	340	0-11.000	0,8	•	1/4" GAS	M8-F	Extern	355,00
RU-RH359A	9	150	6,2	340	0-11.000	0,8	•	1/4" GAS	M8-F	Extern	367,00
RU-RH353T	3	150	6,2	340	0-11.000	0,8	•	1/4" GAS	M8-F	Zelf/extern	367,00
RU-RH356T	6	150	6,2	340	0-11.000	0,8	•	1/4" GAS	M8-F	Zelf/Extern	367,00
RU-RH359T	9	150	6,2	340	0-11.000	0,8	•	1/4" GAS	M8-F	Zelf/Extern	380,00

Meegeleverde schuurpad RU-981.500 MULTIHOLES LIM

SKORPIO III Ø125mm

Excentrisch roterende handpalmschuurmachines



	Ø Schuur- cirkel mm	Velcro	Bedrijfs- druk bar	Max. lucht- verbruik l/min	Toerental	Gewicht kg	Snelheids regeling	Schroef- draad luchtinlaat	Schroef- draad	Type stof- afzuiging	€
RU-RH323A	3	125	6,2	340	0-11.000	0,8	•	1/4" GAS	M8-F	Extern	355,00
RU-RH326A	6	125	6,2	340	0-11.000	0,8	•	1/4" GAS	M8-F	Extern	355,00
RU-RH329A	9	125	6,2	340	0-11.000	0,8	•	1/4" GAS	M8-F	Extern	367,00
RU-RH323T	3	125	6,2	340	0-11.000	0,8	•	1/4" GAS	M8-F	Zelf/extern	367,00
RU-RH326T	6	125	6,2	340	0-11.000	0,8	•	1/4" GAS	M8-F	Zelf/Extern	367,00
RU-RH329T	9	125	6,2	340	0-11.000	0,8	•	1/4" GAS	M8-F	Zelf/Extern	380,00

Meegeleverde schuurpad RU-980.015N 8+8+1 GATEN

PNEUMATISCH GEREEDSCHAP *SCHUURMACHINES*

RU-RA75 / RU-RA75A

Excentrisch roterende handpalmschuurmachines

397,00€ / 403,00€



TECHNISCHE GEGEVENS		RU-RA75	RU-RA75A
Ø Schuurcirkel	mm	3	3
Ø Schuurzooldiameter	mm	75	75
Gaten schuurpad		-	3
Bedrijfsdruk	bar	6,2	6,2
Max. luchtverbruik	l/min.	380	380
Toerental		0-11000	0-11000
Gewicht	kg	0,68	0,68
Snelheidsregeling		•	•
Schroefdraad as		5/16"-F	5/16"-F
Centrale afzuiging		-	•
Schroefdraad luchtinlaat		1/4"GAS	1/4"GAS
Meegeleverde schuurpad		RU-990.003	RU-990.012

RU-RA150A

Excentrisch roterende handpalmschuurmachine

428,00€



TECHNISCHE GEGEVENS		RU-RA150A
Ø Schuurcirkel	mm	5
Ø Schuurzooldiameter	mm	150
Gaten schuurpad		MULTIHOLE
Bedrijfsdruk	bar	6,2
Max. luchtverbruik	l/min.	380
Toerental		0-11000
Gewicht	kg	0,95
Snelheidsregeling		•
Schroefdraad as		5/16"-F
As vergrendelknop		•
Centrale afzuiging		•
Schroefdraad luchtinlaat		1/4"GAS
Meegeleverde schuurpad		RU-981.600

RU-TA562AN

Excentrisch roterende schuurmachine

569,00€



TECHNISCHE GEGEVENS		RU-TA562AN
Ø Schuurcirkel	mm	5,2
Ø Schuurzooldiameter	mm	200
Gaten schuurpad		8
Bedrijfsdruk	bar	6,2
Max. luchtverbruik	l/min.	400
Toerental		4000-10000
Gewicht	kg	2
Snelheidsregeling		•
Centrale afzuiging		•
Schroefdraad luchtinlaat		1/4"GAS
Meegeleverde schuurpad		RU-912.279

RU-AK150A

Planetaire schuurmachine

651,00€



TECHNISCHE GEGEVENS		RU-AK150A
Ø Schuurcirkel	mm	5
Ø Schuurzooldiameter	mm	150
Gaten schuurpad		8+6+1
Bedrijfsdruk	bar	6,2
Max. luchtverbruik	l/min.	400
Toerental		250-700
Slagen per minuut		3080-8400
Gewicht	kg	1,7
Snelheidsregeling		•
Centrale afzuiging		•
Schroefdraad luchtinlaat		1/4"GAS
Meegeleverde schuurpad		RU-981.100

RU-AK200A

Planetaire schuurmachine

752,00€



TECHNISCHE GEGEVENS		RU-AK200A
Ø Schuurcirkel	mm	5
Ø Schuurzooldiameter	mm	200
Gaten schuurpad		8
Bedrijfsdruk	bar	6,2
Max. luchtverbruik	l/min.	400
Toerental		350-900
Slagen per minuut		4900-11200
Gewicht	kg	2,3
Snelheidsregeling		•
Centrale afzuiging		•
Schroefdraad luchtinlaat		1/4" GAS
Meegeleverde schuurpad		RU-912.279

RU-TA6A

Triple Action pneumatische excentrisch roterende schuurmachine

695,00€



TRIPLE ACTION

TECHNISCHE GEGEVENS		RU-TA6A
Ø Schuurcirkel	mm	6
Ø Schuurzooldiameter	mm	150
Bedrijfsdruk	bar	6,2
Max. luchtverbruik	l/min.	400
Toerental		0 - 8000
Gewicht	kg	1,3 - 28,7
Snelheidsregeling		•
Schroefdraad		M8
Meegeleverde schuurpad		RU-981.500

RU-TA6A

BELANGRIJKSTE KENMERKEN:

- HOOG KOPPELRENDERMENT EN PRESTATIES
- VERKORTING VAN SCHUURTIDEN
- EXTREEM LAAG TRILLINGSNIVEAU
- PERFECTE BALANS
- VERMAARDE RUPES KWALITEIT EN EFFICIËNTIE



SCHUURZOLEN VOOR IBRID NANO

Ø30mm



Interface	Gaten	Hardheid	Machine	Montage	Aantal	Code
Velcro	-	Hard	iBrid nano	M8	1	RU-995.001/C

€
17,00

Ø30mm



Interface	Gaten	Hardheid	Machine	Montage	Aantal	Code
Zelfklevend	-	Zacht	iBrid nano	M8	1	RU-997.001/C

€
23,05

Ø50mm



Interface	Gaten	Hardheid	Machine	Montage	Aantal	Code
Velcro	-	Hard	iBrid nano	M8	1	RU-996.001/C

€
18,15

Delta



Interface	Gaten	Hardheid	Machine	Montage	Aantal	Code
Velcro	-	-	QMAG	Magneet	1	RU-981.393

€
30,10

Ø75mm



Interface	Gaten	Hardheid	Machine	Montage	Aantal	Code
Velcro	-	-	QMAG	Magneet	1	RU-983.393

€
30,10

SCHUURZOLEN

Ø30mm



Interface	Gaten	Hardheid	Machine	Montage	Aantal	Code	€
Zelfklevend	-	Hard	LD30-32	M10	1	RU-9P06.060	30,80
Velcro	-	Hard	LD30-32	M10	1	RU-9P06.061	30,80

Ø30mm



Interface	Gaten	Hardheid	Machine	Montage	Aantal	Code	€
Velcro/Zelfkl.	-	Zacht	LD30-32	Velcro	1	RU-9P06.062	8,50

Ø50mm



Interface	Gaten	Hardheid	Machine	Montage	Aantal	Code	€
Velcro	-	Hard	TA11-TA50	M6	1	RU-9P01.046	24,20

Ø50mm



Interface	Gaten	Hardheid	Machine	Montage	Aantal	Code	€
Roloc	-	-	ROC50	1/4"F	1	RU-9P23.024	15,95

Ø75mm



Interface	Gaten	Hardheid	Machine	Montage	Aantal	Code	€
Velcro	-	Hard	TA11-TA50	M6	1	RU-9P01.055	26,50

Ø75mm



Interface	Gaten	Hardheid	Machine	Montage	Aantal	Code	€
Roloc	-	-	ROC75	1/4"F	1	RU-9P24.024	18,45

Ø75mm



Interface	Gaten	Hardheid	Machine	Montage	Aantal	Code	€
Velcro	-	Zacht	RA75	5/16"	1	RU-990.003	29,55
Velcro	3	Zacht	RA75A	5/16"	1	RU-990.012	34,30

Ø125mm



Interface	Gaten	Hardheid	Machine	Montage	Aantal	Code	€
Velcro	8+8+1	Hard	LR71	-	1	RU-980.046	37,95

SCHUUR STEUNSCHIJVEN

MET 8+8+1 AFZUIGGATEN

Schuurschijven van Ø 125 mm en Ø 150 mm met 8+8+1 afzuiggaten. Elke maat steunschijf is verkrijgbaar in twee verschillende uitvoeringen; met M8 fitting, compatibel met RUPES ER, RH en BR schuurmachines, en 5/16" fitting, die compatibel is met RUPES SkorpioE RX2 en RA schuurmachines. Deze nieuwe schuursteunschijven worden gekenmerkt door 16 zuiggaten, die zo zijn geplaatst dat ze compatibel zijn met schuurpaperschijven van de meest populaire merken.

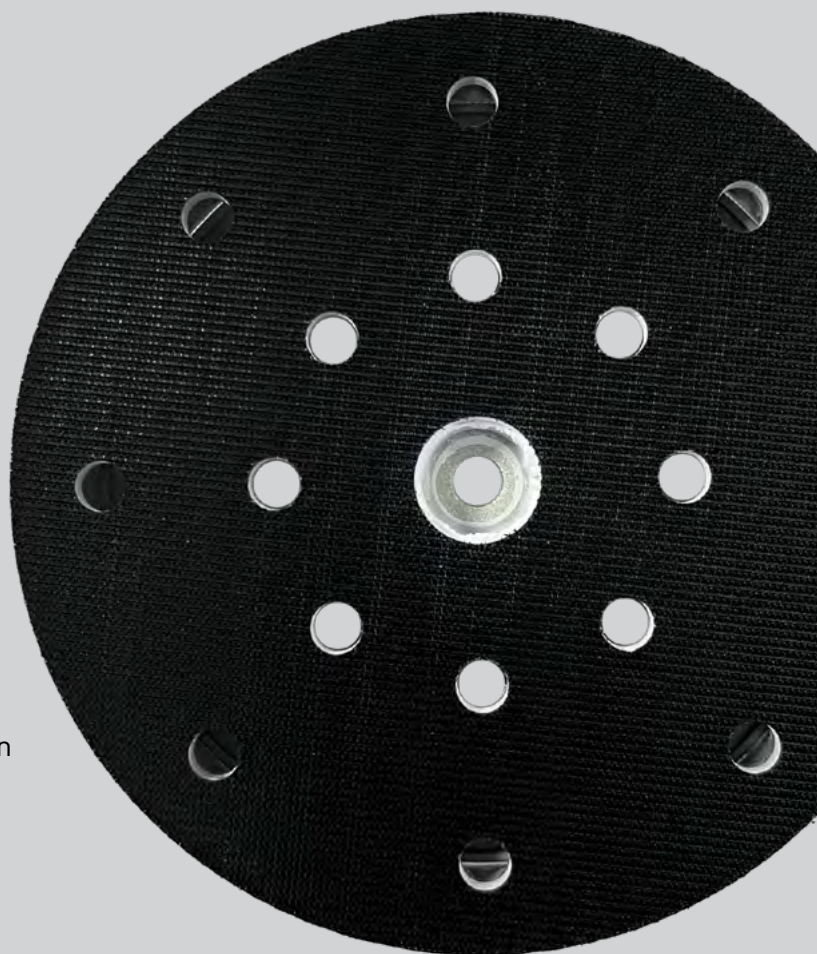

Ø125mm



Interface	Gaten	Hardheid	Machine	Montage	Aantal	Code	€
Velcro	8+8+1	Hard	RX2-RA150	5/16"	1	RU-980.060	44,10

Ø125mm



Interface	Gaten	Hardheid	Machine	Montage	Aantal	Code	€
Velcro	8+8+1	Hard	ER-RH-BR	M8	1	RU-980.050	44,10



Ø150mm

Interface	Gaten	Hardheid	Machine	Montage	Aantal	Code	€
Velcro	8+8+1	Hard	RX2-RA	5/16"	1	RU-981.408N	45,75



Ø150mm

Interface	Gaten	Hardheid	Machine	Montage	Aantal	Code	€
Velcro	8+8+1	Hard	ER-RH-BR	M8	1	RU-981.308N	45,75



Ø125mm

Interface	Gaten	Hardheid	Machine	Montage	Aantal	Code	€
Velcro	8+8+1	Hard	ER-RH	M8	1	RU-980.015N	44,10
Velcro	MULTIHOLES	Hard	ER-RH	M8	1	RU-980.035N	44,10



Ø150mm

Interface	Gaten	Hardheid	Machine	Montage	Aantal	Code	€
Velcro	6+8+2	Hard	AK-BK-EK-TK	-	1	RU-981.100	49,55



Ø150mm

Interface	Gaten	Hardheid	Machine	Montage	Aantal	Code	€
Velcro	MULTIHOLES	Hard	ER-RH-BR	M8	1	RU-981.340N	45,75

Ø150mm



Interface	Gaten	Hardheid	Machine	Montage	Aantal	Code	€
Velcro	MULTIHOLES	Hard	ER-RH-BR	M8	1	RU-981.500	45,85
Velcro	MULTIHOLES	Hard	ER-RH-BR	M8	48	RU-981.500/48	1.950,00

Ø150mm



Interface	Gaten	Hardheid	Machine	Montage	Aantal	Code	€
Velcro	MULTIHOLES	Hard	RX2-RA150-BR	M8	1	RU-981.600	45,85

Ø150mm



Interface	Gaten	Hardheid	Machine	Montage	Aantal	Code	€
Velcro	MULTIHOLES	Hard	ER-RH-BR	M8	1	RU-981.550	45,85

Ø200mm

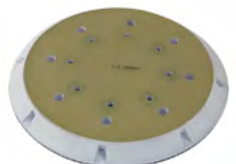

Interface	Gaten	Hardheid	Machine	Montage	Aantal	Code	€
Velcro	8	Hard	AK-BK-EK-TK	M8	1	RU-912.279	69,90

Ø200mm



Interface	Gaten	Hardheid	Machine	Montage	Aantal	Code	€
Velcro	-	Mousse	LH	M14	1	RU-86.098	€ € €

STEUNSCHIJVEN - ROTEREND

Ø75mm - Ø3"



Interface	Gaten	Hardheid	Machine	Montage	Aantal	Code	€
Velcro	-	Hard	LH75P	5/16"	1	RU-9P08.060	29,85

Ø75mm

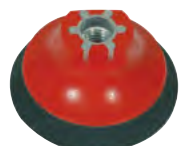

Interface	Gaten	Hardheid	Machine	Montage	Aantal	Code	€
Velcro	-	Hard	FR-LH	M14	1	RU-990.015	28,90



Ø75mm

Interface	Gaten	Hardheid	Machine	Montage	Aantal	Code
Velcro	-	Hard	LH76P	3/8"	1	RU-9P26.058

€
21,30



Ø100mm

Interface	Gaten	Hardheid	Machine	Montage	Aantal	Code
Fiber schijf	22 mm	-	BA	M14	1	RU-923.91

€
9,10



Ø115mm

Interface	Gaten	Hardheid	Machine	Montage	Aantal	Code
Fiber schijf	22 mm	-	BA	M14	1	RU-92.91

€
9,10



Ø125mm

Interface	Gaten	Hardheid	Machine	Montage	Aantal	Code
Velcro	-	Hard	LH	M14	1	RU-992.500

€
37,75



Ø150mm

Interface	Gaten	Hardheid	Machine	Montage	Aantal	Code
Velcro	-	Hard	LH	M14	1	RU-992.600

€
40,15



Ø165mm

Interface	Gaten	Hardheid	Machine	Montage	Aantal	Code
Velcro	-	Hard	LH	M14	1	RU-992.650

€
44,10



Ø125mm

Interface	Gaten	Hardheid	Machine	Montage	Aantal	Code
Velcro	-	Hard	LH	5/8"	1	RU-982.500

€
37,75



Ø150mm

Interface	Gaten	Hardheid	Machine	Montage	Aantal	Code
Velcro	-	Hard	LH	5/8"	1	RU-982.600

€
40,15



Ø165mm

Interface	Gaten	Hardheid	Machine	Montage	Aantal	Code
Velcro	-	Hard	LH	5/8"	1	RU-982.650

€
44,10



Ø178mm

Interface	Gaten	Hardheid	Machine	Montage	Aantal	Code	€
Fiber schijf	-	Hard	LH	M14	1	RU-92.44	11,50

STEUNSCHIJVEN - D-A SERIE

Ø75mm



Interface	Gaten	Hardheid	Machine	Montage	Aantal	Code	€
Velcro	6	Hard	LHR75-LTA75	M6	1	RU-990.007	29,55

Ø125mm



Interface	Gaten	Hardheid	Machine	Montage	Aantal	Code	€
Velcro	6	Hard	LHR150	5/16"	1	RU-9P05.041	37,25

Ø125mm

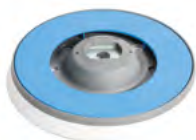

Interface	Gaten	Hardheid	Machine	Montage	Aantal	Code	€
Velcro	MULTIHOLES	Hard	LHR15-LH12	M8	1	RU-980.027N	44,10
Velcro	MULTIHOLES	Hard	LHR15-LH12	M8	48	RU-980.027N/48	1.945,00

Ø125mm



Interface	Gaten	Hardheid	Machine	Montage	Aantal	Code	€
Velcro	6+1	Hard	LK900-LK125	-	1	RU-980.037	50,30

Ø150mm



Interface	Gaten	Hardheid	Machine	Montage	Aantal	Code	€
Velcro	6+8+1	Hard	LK900	-	1	RU-981.089	52,60

Ø150mm



Interface	Gaten	Hardheid	Machine	Montage	Aantal	Code	€
Velcro	MULTIHOLES	Hard	LHR21	M8	1	RU-981.321N/C	45,20

NIEUW



NIEUW: FOAM INTERFACE PADS

De nieuwe RUPES Foam Interface Pads, door RUPES zelf ontworpen en vervaardigd, zijn speciaal ontwikkeld ter verbetering van schuurresultaten. De Interface Pads passen zich aan de verschillende vormen van het object aan en creëren hierdoor een betere, consistentere afwerking.

De Interface Pads zijn beschikbaar in 3 verschillende diameters, Ø150 mm (6"), Ø125 mm (5") en Ø75 mm (3") en 2 diktes van 7 mm en 12 mm, zowel met als zonder gaten.

Ø75 mm, dikte 7 mm
zonder gaten



Ø125 mm, dikte 7 mm
zonder gaten



Ø150 mm, dikte 7 mm
zonder gaten



Ø125 mm, dikte 7 mm
8+8+1 gaten



Ø150 mm, dikte 7 mm
multiholes



Ø75 mm, dikte 12 mm
zonder gaten



Ø125 mm, dikte 12 mm
zonder gaten



Ø150 mm, dikte 12 mm
zonder gaten



Ø125 mm, dikte 12 mm
8+8+1 gaten



Ø150 mm, dikte 12 mm
multiholes



Code	Beschrijving	Unit	€
RU-990.013	Soft Interface Pad Ø75 mm zonder gaten, dikte 7 mm	1 verpakking met 2 pads	8,65
RU-990.014	Soft Interface Pad Ø75 mm zonder gaten, dikte 12 mm	1 verpakking met 2 pads	8,65
RU-980.038	Soft Interface Pad Ø125 mm zonder gaten, dikte 7 mm	1 verpakking met 2 pads	16,25
RU-980.039	Soft Interface Pad Ø125 mm 8+8+1 gaten, dikte 7 mm	1 verpakking met 2 pads	16,25
RU-980.044	Soft Interface Pad Ø125 mm zonder gaten, dikte 12 mm	1 verpakking met 2 pads	16,25
RU-980.043	Soft Interface Pad Ø125 mm 8+8+1 gaten, dikte 12 mm	1 verpakking met 2 pads	16,25
RU-981.322	Soft Interface Pad Ø150 mm multiholes, dikte 7 mm	1 verpakking met 2 pads	21,50
RU-981.325	Soft Interface Pad Ø150 mm zonder gaten, dikte 7 mm	1 verpakking met 2 pads	19,95
RU-981.323	Soft Interface Pad Ø150 mm multiholes, dikte 12 mm	1 verpakking met 2 pads	25,85
RU-981.324	Soft Interface Pad Ø150 mm zonder gaten, dikte 12 mm	1 verpakking met 2 pads	21,50

D-A SERIES FOAM POLIJSTPADS



D-A COARSE

HIGH PERFORMANCE
GROVE FOAM PAD



De **D-A COARSE** foampad is de meest agressieve foampad in het RUPES BigFoot assortiment. De pad is speciaal ontworpen voor gebruik met excentrisch roterende en direct aangedreven polijstmachines. De unieke open cel schuimstructuur verwijdert medium tot grove oneffenheden van de meeste verfsystemen in combinatie met RUPES D-A Coarse polish.

D-A FINE

HIGH PERFORMANCE FINE
FINISHING FOAM PAD



De **D-A FINE** foampad is de meest veelzijdige foampad in het RUPES BigFoot assortiment. De pad verschaft een efficiënte snelheid bij het verwijderen van oneffenheden en maakt hoogglans finish mogelijk op de meeste verfsystemen. Combineer het met RUPES D-A Fine polish voor medium tot fijne krasverwijdering of eind-finishing na een grove (blauw) polijstgang.

D-A ULTRA-FINE

HIGH PERFORMANCE
ULTRA FIJNE FOAM PAD



De **D-A ULTRAFINE** foampad is ontworpen voor ultra-hoogglans afwerking en wasgevoelig polijsten op zeer zachte lakoppervlakken. Tevens kan het gebruikt worden voor het aanbrengen van sealents of waxes. Combineer het met UNO PURE polish om extreem fijne krassen te verwijderen of om een finish op showcar-niveau te creëren.

D-A INTERMEDIATE

Voor Dual Action Polijstmachines



EXCENTRISCH



DIRECT
AANGEDREVEN

NIEUW

NIEUW: D-A INTERMEDIATE FOAM POLIJSTPADS

De RUPES **D-A INTERMEDIATE** Foam Pad maakt deel uit van het assortiment foam pads uit de RUPES D-A Series en positioneert zich tussen de D-A COARSE blauwe pad en de D-A FINE gele pad. Het is de meest veelzijdige foampad in het BigFoot assortiment en kan worden gebruikt met verschillende RUPES compounds, zoals D-A COARSE en D-A FINE en UNO ADVANCED en UNO PROTECT.



In combinatie met RUPES D-A COARSE blue compound heeft het de polijstkracht om ernstige gebreken te verwijderen van een breed scala aan gelakte en vaste oppervlakken.



In combinatie met RUPES D-A FINE geel polijstmiddel verwijdert het middelmatige tot fijne defecten en zorgt het voor een hoogglanzende afwerking.



De fijnmazig ontwikkelde schuimformule schittert echt in combinatie met UNO PROTECT of UNO ADVANCED voor het uiteindelijke polijsten en het creëren van een duurzame beschermlaag.

D-A SERIES

FOAM POLIJSTPADS

Voor excentrisch roterende en direct aangedreven polijstmachines

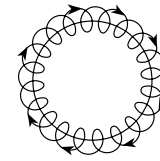

EXCENTRISCH

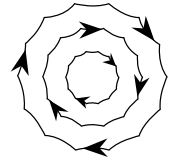

DIRECT
AANGEDREVEN

Ø 35-40 mm

Code	Beschrijving	Unit	€
● RU-9.DA40H/6	GROF	1 verpakking met 6 foampads	35,45
● RU-9.DA40M/6	FIJN	1 verpakking met 6 foampads	35,45
○ RU-9.DA40S/6	ULTRAFIJN	1 verpakking met 6 foampads	35,45

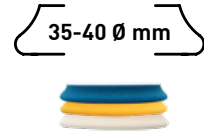

Ø 50-70 mm

Code	Beschrijving	Unit	€
● RU-9.DA70H/4	GROF	1 verpakking met 4 foampads	37,85
● RU-9.DA70M/4	FIJN	1 verpakking met 4 foampads	37,85
○ RU-9.DA70S/4	ULTRAFIJN	1 verpakking met 4 foampads	37,85



Ø 80-100 mm

Code	Beschrijving	Unit	€
● RU-9.DA100H	GROF	1 verpakking met 1 foampad	10,30
● RU-9.DA100B	INTERMEDIATE	1 verpakking met 1 foampad	10,30
● RU-9.DA100M	FIJN	1 verpakking met 1 foampad	10,30
○ RU-9.DA100S	ULTRAFIJN	1 verpakking met 1 foampad	10,30
● RU-9.DA100H/48	GROF	1 verpakking met 48 foampads*	374,00
● RU-9.DA100B/48	INTERMEDIATE	1 verpakking met 48 foampads*	374,00
● RU-9.DA100M/48	FIJN	1 verpakking met 48 foampads*	374,00
○ RU-9.DA100S/48	ULTRAFIJN	1 verpakking met 48 foampads*	374,00



Ø 130-150 mm

Code	Beschrijving	Unit	€
● RU-9.DA150H	GROF	1 verpakking met 1 foampad	16,00
● RU-9.DA150B	INTERMEDIATE	1 verpakking met 1 foampad	16,00
● RU-9.DA150M	FIJN	1 verpakking met 1 foampad	16,00
○ RU-9.DA150S	ULTRAFIJN	1 verpakking met 1 foampad	16,00
● RU-9.DA150H/48	GROF	1 verpakking met 48 foampads*	506,50
● RU-9.DA150B/48	INTERMEDIATE	1 verpakking met 48 foampads*	506,50
● RU-9.DA150M/48	FIJN	1 verpakking met 48 foampads*	506,50
○ RU-9.DA150S/48	ULTRAFIJN	1 verpakking met 48 foampads*	506,50



Ø 160-180 mm

Code	Beschrijving	Unit	€
● RU-9.DA180H	GROF	1 verpakking met 1 foampad	17,15
● RU-9.DA180B	INTERMEDIATE	1 verpakking met 1 foampad	17,15
● RU-9.DA180M	FIJN	1 verpakking met 1 foampad	17,15
○ RU-9.DA180S	ULTRAFIJN	1 verpakking met 1 foampad	17,15
● RU-9.DA180H/48	GROF	1 verpakking met 48 foampads*	525,00
● RU-9.DA180B/48	INTERMEDIATE	1 verpakking met 48 foampads*	525,00
● RU-9.DA180M/48	FIJN	1 verpakking met 48 foampads*	525,00
○ RU-9.DA180S/48	ULTRAFIJN	1 verpakking met 48 foampads*	525,00



BELANGRIJKE MEDEDELING

ALLE PADS ZIJN APART VERPAKT IN EEN ALUMINIUM GECOATE VERPAKKING
* 48 FOAMPADS (APART VERPAKT) IN 1 BULKVERPAKKING

D-A SERIES

MICROVEZEL POLIJSTPADS

Voor excentrisch roterende polijstmachines

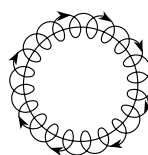

EXCENTRISCH

Ø 85 mm

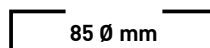

Code	Beschrijving	Unit	€
● RU-9.MF80H	GROF	1 verpakking met 1 pad	10,00
● RU-9.MF80M	FIJN	1 verpakking met 1 pad	10,00
○ RU-9.MF80S	ULTRAFIJN	1 verpakking met 1 pad	10,00
● RU-9.MF80H/48	GROF	1 verpakking met 48 pads*	404,50
● RU-9.MF80M/48	FIJN	1 verpakking met 48 pads*	404,50
○ RU-9.MF80S/48	ULTRAFIJN	1 verpakking met 48 pads*	404,50



Ø 135 mm

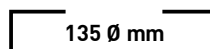

Code	Beschrijving	Unit	€
● RU-9.MF130H	GROF	1 verpakking met 1 pad	16,45
● RU-9.MF130M	FIJN	1 verpakking met 1 pad	16,45
○ RU-9.MF130S	ULTRAFIJN	1 verpakking met 1 pad	16,45
● RU-9.MF130H/48	GROF	1 verpakking met 48 pads*	663,00
● RU-9.MF130M/48	FIJN	1 verpakking met 48 pads*	663,00
○ RU-9.MF130S/48	ULTRAFIJN	1 verpakking met 48 pads*	663,00



Ø 160 mm

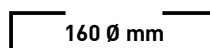

Code	Beschrijving	Unit	€
● RU-9.MF160H	GROF	1 verpakking met 1 pad	19,50
● RU-9.MF160M	FIJN	1 verpakking met 1 pad	19,50
○ RU-9.MF160S	ULTRAFIJN	1 verpakking met 1 pad	19,50
● RU-9.MF160H/48	GROF	1 verpakking met 48 pads*	786,50
● RU-9.MF160M/48	FIJN	1 verpakking met 48 pads*	786,50
○ RU-9.MF160S/48	ULTRAFIJN	1 verpakking met 48 pads*	786,50



BELANGRIJKE MEDEDELING

ALLE PADS ZIJN APART VERPAKT IN EEN GECOATE VERPAKKING
*48 FOAMPADS (APART VERPAKT) IN 1 BULKVERPAKKING

D-A SERIES

WOLLEN POLIJSTPADS

Voor excentrisch roterende, direct aangedreven en Triple Action polijstmachines

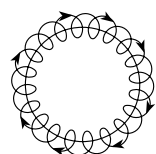

EXCENTRISCH

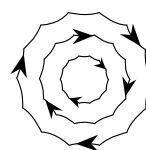

DIRECT AANGEDREVEN

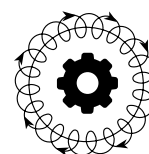

TRIPLE ACTION

Ø 35-45 mm Voor iBrid Nano

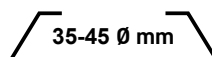

Code	Beschrijving	Unit	€
• RU-9.BW40H/4	GROF	1 verpakking met 4 pads	36,20
• RU-9.BW40M/4	MIDDELGROF	1 verpakking met 4 pads	36,20



Ø 50-65 mm Voor iBrid Nano

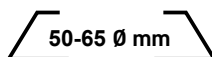

Code	Beschrijving	Unit	€
• RU-9.BW70H/4	GROF	1 verpakking met 4 pads	48,50
• RU-9.BW70M/4	MIDDELGROF	1 verpakking met 4 pads	48,50



Ø 80-90 mm

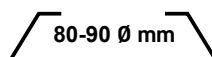

Code	Beschrijving	Unit	€
• RU-9.NW80H	GROF	1 verpakking met 1 pad	14,75
• RU-9.NW80M	MIDDELGROF	1 verpakking met 1 pad	14,75
• RU-9.NW80H/48	GROF	1 verpakking met 48 pads*	581,00
• RU-9.NW80M/48	MIDDELGROF	1 verpakking met 48 pads*	581,00



Ø 130-145 mm



Code	Beschrijving	Unit	€
• RU-9.NW130H	GROF	1 verpakking met 1 pad	20,65
• RU-9.NW130M	MIDDELGROF	1 verpakking met 1 pad	20,65
• RU-9.NW130H/48	GROF	1 verpakking met 48 pads*	825,50
• RU-9.NW130M/48	MIDDELGROF	1 verpakking met 48 pads*	825,50



Ø 160-170 mm

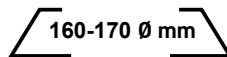

Code	Beschrijving	Unit	€
• RU-9.NW160H	GROF	1 verpakking met 1 pad	26,60
• RU-9.NW160M	MIDDELGROF	1 verpakking met 1 pads	26,60
• RU-9.NW160H/48	GROF	1 verpakking met 48 pads*	963,00
• RU-9.NW160M/48	MIDDELGROF	1 verpakking met 48 pads*	963,00

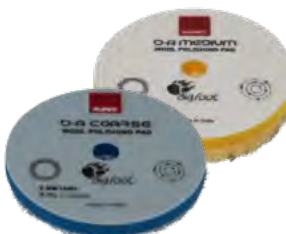

BELANGRIJKE MEDEDELING

ALLE PADS ZIJN APART VERPAKT IN EEN DUURZAME ALUMINIUM VERPAKKING
* 48 FOAMPADS (APART VERPAKT) IN 1 BULKVERPAKKING

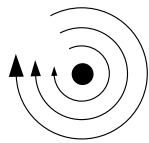

ROTREND

Ø 80 mm

80 Ø mm

Code	Beschrijving	Unit	€
● RU-9.BR90H	GROF	1 verpakking met 1 foampad	7,80
● RU-9.BR90M	FIJN	1 verpakking met 1 foampad	7,80
○ RU-9.BR90S	ULTRAFIJN	1 verpakking met 1 foampad	7,80
● RU-9.BR90H/48	GROF	1 verpakking met 48 foampads*	264,00
● RU-9.BR90M/48	FIJN	1 verpakking met 48 foampads*	264,00
○ RU-9.BR90S/48	ULTRAFIJN	1 verpakking met 48 foampads*	264,00

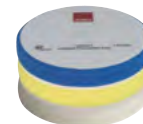

Ø 135 mm

135 Ø mm

Code	Beschrijving	Unit	€
● RU-9.BR150H	GROF	1 verpakking met 1 foampad	11,70
● RU-9.BR150M	FIJN	1 verpakking met 1 foampad	11,70
○ RU-9.BR150S	ULTRAFIJN	1 verpakking met 1 foampad	11,70
● RU-9.BR150H/48	GROF	1 verpakking met 48 foampads*	346,50
● RU-9.BR150M/48	FIJN	1 verpakking met 48 foampads*	346,50
○ RU-9.BR150S/48	ULTRAFIJN	1 verpakking met 48 foampads*	346,50

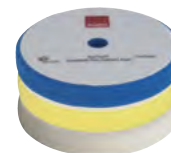

Ø 160 mm

160 Ø mm

Code	Beschrijving	Unit	€
● RU-9.BR180H	GROF	1 verpakking met 1 foampad	12,75
● RU-9.BR180M	FIJN	1 verpakking met 1 foampad	12,75
○ RU-9.BR180S	ULTRAFIJN	1 verpakking met 1 foampad	12,75
● RU-9.BR180H/48	GROF	1 verpakking met 48 foampads*	406,50
● RU-9.BR180M/48	FIJN	1 verpakking met 48 foampads*	406,50
○ RU-9.BR180S/48	ULTRAFIJN	1 verpakking met 48 foampads*	406,50

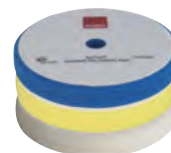

Ø 180 mm

180 Ø mm

Code	Beschrijving	Unit	€
● RU-9.BR200H	GROF	1 verpakking met 1 foampad	14,40
● RU-9.BR200M	FIJN	1 verpakking met 1 foampad	14,40
○ RU-9.BR200S	ULTRAFIJN	1 verpakking met 1 foampad	14,40
● RU-9.BR200H/48	GROF	1 verpakking met 48 foampads*	423,50
● RU-9.BR200M/48	FIJN	1 verpakking met 48 foampads*	423,50
○ RU-9.BR200S/48	ULTRAFIJN	1 verpakking met 48 foampads*	423,50

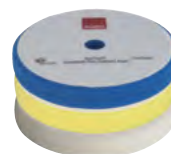

BELANGRIJKE MEDEDELING

ALLE PADS ZIJN APART VERPAKT IN EEN DUURZAME ALUMINIUM VERPAKKING
* 48 FOAMPADS (APART VERPAKT) IN 1 BULKVERPAKKING

FOAM POLIJSTPADS WAFEL

Voor roterende polijstmachines



ROTEREND

Ø 85 - 90 mm

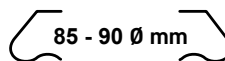

Code	Beschrijving	Unit	€
• RU-9.WF90H	GROF	1 verpakking met 1 pad	7,80
• RU-9.WF90M	FIJN	1 verpakking met 1 pad	7,80
○ RU-9.WF90S	ULTRAFIJN	1 verpakking met 1 pad	7,80
• RU-9.WF90H/48	GROF	1 verpakking met 48 pads*	264,00
• RU-9.WF90M/48	FIJN	1 verpakking met 48 pads*	264,00
○ RU-9.WF90S/48	ULTRAFIJN	1 verpakking met 48 pads*	264,00



Ø 130 - 140 mm

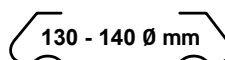

Code	Beschrijving	Unit	€
• RU-9.WF150H	GROF	1 verpakking met 1 pad	11,70
• RU-9.WF150M	FIJN	1 verpakking met 1 pad	11,70
○ RU-9.WF150S	ULTRAFIJN	1 verpakking met 1 pad	11,70
• RU-9.WF150H/48	GROF	1 verpakking met 48 pads*	346,50
• RU-9.WF150M/48	FIJN	1 verpakking met 48 pads*	346,50
○ RU-9.WF150S/48	ULTRAFIJN	1 verpakking met 48 pads*	346,50



Ø 155 - 165 mm

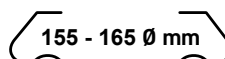

Code	Beschrijving	Unit	€
• RU-9.WF180H	GROF	1 verpakking met 1 pad	12,75
• RU-9.WF180M	FIJN	1 verpakking met 1 pad	12,75
○ RU-9.WF180S	ULTRAFIJN	1 verpakking met 1 pad	12,75



Ø 170 - 180 mm

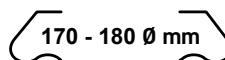

Code	Beschrijving	Unit	€
• RU-9.WF200H	GROF	1 verpakking met 1 pad	14,40
• RU-9.WF200M	FIJN	1 verpakking met 1 pad	14,40
○ RU-9.WF200S	ULTRAFIJN	1 verpakking met 1 pad	14,40



BELANGRIJKE MEDEDELING

ALLE PADS ZIJN APART VERPAKT IN EEN STEVIGE TRANSPARANTE MILIEUVRIENDELIJKE VERPAKKING MET UV-BESCHERMING
*48 FOAMPADS (APART VERPAKT) IN 1 BULKVERPAKKING



VOOR Ø125mm STEUNSCHIJVEN

Code	Beschrijving	Unit	€
• RU-9.BL180H	GROF	1 verpakking met 1 pad	20,75
• RU-9.BL180H/48	GROF	1 verpakking met 48 pads*	689,00



VOOR Ø150mm STEUNSCHIJVEN

Code	Beschrijving	Unit	€
• RU-9.BL200H	GROF	1 verpakking met 1 pad	23,65
• RU-9.BL200H/48	GROF	1 verpakking met 48 pads*	781,50

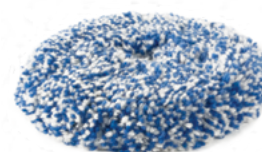

VOOR Ø165mm STEUNSCHIJVEN

Code	Beschrijving	Unit	€
• RU-9.BL230H	GROF	1 verpakking met 1 pad	27,75
• RU-9.BL230H/48	GROF	1 verpakking met 48 pads*	926,50

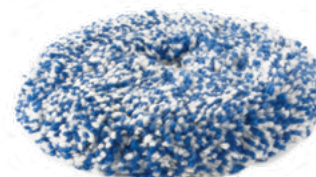

BELANGRIJKE MEDEDELING

ALLE PADS ZIJN APART VERPAKT IN EEN STEVIGE TRANSPARANTE MILIEUVRIENDELIJKE VERPAKKING MET UV-BESCHERMING
*48 FOAMPADS (APART VERPAKT) IN 1 BULKVERPAKKING



ROTTEREND

VOOR Ø75mm STEUNSCHIJVEN

Code	Beschrijving	Unit	€
• RU-9.BL80F	CUT&FINISH	1 verpakking met 1 pad	18,25



VOOR Ø125mm STEUNSCHIJVEN

Code	Beschrijving	Unit	€
• RU-9.BL150F	CUT&FINISH	1 verpakking met 1 pad	25,45
• RU-9.BL150F/48	CUT&FINISH	1 verpakking met 48 pads*	902,00



VOOR Ø150mm STEUNSCHIJVEN

Code	Beschrijving	Unit	€
• RU-9.BL180F	CUT&FINISH	1 verpakking met 1 pad	27,75



VOOR Ø165mm STEUNSCHIJVEN

Code	Beschrijving	Unit	€
• RU-9.BL200F	CUT&FINISH	1 verpakking met 1 pad	32,50



BELANGRIJKE MEDEDELING

ALLE PADS ZIJN APART VERPAKT IN EEN STEVIGE TRANSPARANTE VERPAKKING MET UV-BESCHERMING

*48 FOAMPADS (APART VERPAKT) IN 1 BULKVERPAKKING

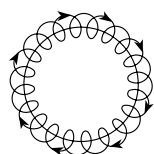

EXCENTRISCH

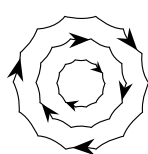

**DIRECT
AANGEDREVEN**

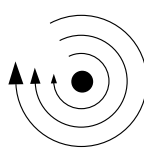

ROTTEREND



XTRA CUT COMPOUND - XC-2

Professioneel product. Universeel compatibel met alle soorten polijstmachines.

NIEUW

- Speciaal ontwikkeld voor een snelle verwijdering van beschadigingen - op alle laksoorten.
- Kan worden gebruikt als eerste stap na het schuurproces of om hardnekkige vlekken en andere verontreinigingen te verwijderen.

Code	Beschrijving	Inhoud	Unit	€
RU-9.XC2/1KG	XC-2 XTRA CUT COMPOUND	1000 ml	1 fles	49,50
RU-9.XC2/4.5KG	XC-2 XTRA CUT COMPOUND	5 L	1 jerrycan	222,50

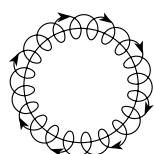

EXCENTRISCH

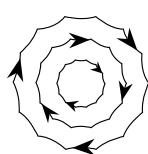

**DIRECT
AANGEDREVEN**



D-A COARSE

Professioneel product. Aanbevolen voor Dual Action polijstmachines.

- Snelle verwijdering van beschadigingen - met extreem gebruiksgemak - op alle laksoorten.
- Formule met special smeermiddel om langere polijstcycli te garanderen.
- Minder polijststof en residu eenvoudig te verwijderen.

Code	Beschrijving	Inhoud	Unit	€
• RU-9.DACOARSE250	GROF	250 ml	1 fles	18,95
• RU-9.DACOARSE	GROF	1000 ml	1 fles	58,90



D-A FINE

Professioneel product. Aanbevolen voor Dual Action polijstmachines.

- Nieuwe microslijptechnologie voor verbeterde snij-capaciteit.
- Eenvoudig te verwijderen, waardoor vlekken op zachte of delicate verf worden geminimaliseerd.
- Gebruik als tweede polijststap na D-A COARSE pasta.

Code	Beschrijving	Inhoud	Unit	€
• RU-9.DAFINE250	FINE	250 ml	1 fles	17,00
• RU-9.DAFINE	FINE	1000 ml	1 fles	50,40

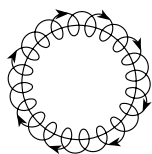

EXCENTRISCH

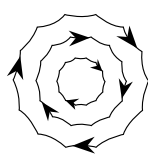

**DIRECT
AANGEDREVEN**

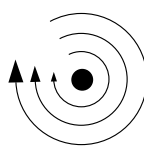

ROTEREND



UNO PURE

Universele ultra-finishing polish.

- Eenvoudig in gebruik en het residu is makkelijk af te vegen.
- Geschikt voor alle soorten verf, incl. uni-lakken, blanke lak, harde, zachte of "plakkerige" verf.
- Laat geen beschermvlag achter, de finish is "PURE" en klaar voor het eventueel aanbrengen van een beschermend product.

Code	Beschrijving	Inhoud	Unit	€
RU-9.PURE250	Uno Pure	250 ml	1 fles	14,25
RU-9.PURE	Uno Pure	1000 ml	1 fles	36,80



UNO PROTECT

Een all-in-one compound: polish en beschermingsmiddel.

- Verwijdert lichte tot middelmatige oneffenheden in 1 stap.
- Polijst het oppervlak tot een hoogglans finish met kleurdiepte.
- Biedt langdurige bescherming, tot 90 dagen, dankzij een mix van hoogwaardige wax.

Code	Beschrijving	Inhoud	Unit	€
RU-9.PROTECT250	Uno Protect	250 ml	1 fles	16,05
RU-9.PROTECT	Uno Protect	1000 ml	1 fles	42,05



UNO ADVANCED

Geavanceerde beschermings- en onderhoudspolish.

NIEUW

- Uiterst technische microschurende technologie gecombineerd met ultramoderne nanobescherming.
- Verwijderen van kleine onvolkomenheden en tegelijkertijd een duurzame beschermingslaag aanbrengen die tot 12 maanden blijft zitten.

Code	Beschrijving	Inhoud	Unit	€
RU-9.ADVANCED250	Uno Advanced	250 ml	1 fles	18,90
RU-9.ADVANCED	Uno Advanced	1000 ml	1 fles	59,90

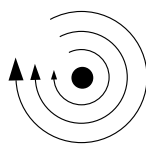

ROTTEREND



ROTARY COARSE

Polijstgel voor roterende polijstmachines.

- Geschikt voor alle soorten autolak.

Code	Beschrijving	Inhoud	Unit	€
• RU-9.BRCOARSE250	GROF	250ml	1 fles	13,70
• RU-9.BRCOARSE	GROF	1000ml	1 fles	42,05
• RU-9.BRCOARSE5L	GROF	5L	1 jerrycan	191,50



ROTARY FINE

Polijstgel voor roterende polijstmachines.

- Geschikt voor alle soorten autolak.

Code	Beschrijving	Inhoud	Unit	€
• RU-9.BRFINE250	FIJN	250ml	1 fles	13,00
• RU-9.BRFINE	FIJN	1000ml	1 fles	35,25



REVEAL LITE

Ontwikkeld voor oppervlaktevoorbereiding en reiniging.

NIEUW

- Geoptimaliseerd oppervlaktevoorbereiding- en reinigingsproduct, speciaal ontwikkeld om resten wax, deklagen en andere verontreinigingen die voor of na het polijsten op de oppervlakte zijn achtergebleven te verwijderen.

Code	Beschrijving	Inhoud	Unit	€
9.REVEALM750	Reveal Lite	750 ml	1 fles	18,80
9.REVEALM5L	Reveal Lite	5 L	1 jerrycan	64,50



REVEAL STRONG

Ontwikkeld voor oppervlaktevoorbereiding en reiniging.

NIEUW

- Geschikt om de meest hardnekkige resten, vulstoffen, lijmen, olieachtige residuen te verwijderen. REVEAL STRONG brengt de ware staat van het te polijsten oppervlak naar voren en verwijdert alles wat beschadigingen kan maskeren.

Code	Beschrijving	Inhoud	Unit	€
9.REVEALH750	Reveal Strong	750 ml	1 fles	25,50
9.REVEALH5L	Reveal Strong	5 L	1 jerrycan	97,25

RU-S230L / RU-S230EL

Professionele stofzuigers 30L

630,00€ / 752,00€



Compatibel met de systainer box
* Geleverd exclusief systainer box

RU-S230PL / RU-S230EPL

Professionele stofzuigers 30L

728,00€ / 849,00€



Meegleverd:

- Antistatische slang Ø29mm - 5m (code RU-9.1264/5/AS)
- Stofzak (code RU-130.1108/5 Set van 5 stuks)
- Draaibare mof (code RU-040.1108)
- Aansluitmof met schroefdraad (code RU-663.55/AS) x2

TECHNISCHE GEGEVENS		RU-S230L	RU-S230EL
Vermogen	W	1x1200	1x1200
Gewicht	kg	10,5	10,5
Max. aansluitwaarde	W	1x2400	1x2400
Onderdruk	mm/H ₂ O	2000	2000
Geluidsniveau	dB(A)	70	70
Tankinhoud	L	30	30
Air flow	L/min	3400	3400
Geschikt voor stofklasse		L	L
Filteroppervlak	m ²	1	1
Gereedschappen	nr	1	1
Elektr. aansluiting gereedschap	nr	1	1
Automatische filterreiniging		-	•
Binnendiameter zuigmondstuk	mm	50	50
Vloeistofsensoren		-	•
Filter		Polyester	Polyester



Meegleverd:

- Stofzak (code RU-130.1108/5 Set van 5 stuks)
- Draaibare mof (code RU-040.1108)

TECHNISCHE GEGEVENS		RU-S230PL	RU-S230EPL
Vermogen	W	1x1200	1x1200
Gewicht	kg	10,5	10,5
Max. aansluitwaarde	W	1x2400	1x2400
Onderdruk	mm/H ₂ O	2000	2000
Geluidsniveau	dB(A)	70	70
Tankinhoud	L	30	30
Air flow	L/min	3400	3400
Geschikt voor stofklasse		L	L
Filteroppervlak	m ²	1	1
Gereedschappen	nr	1	1
Elektr. aansluiting gereedschap	nr	1	1
Luchtsnelkoppelingen	nr	1	1
Bedrijfsdruk	bar	6	6
Max. persluchtcapaciteit	L/min.	1450	1450
Automatische filterreiniging		-	•
Binnendiameter zuigmondstuk	mm	50	50
Vloeistofsensoren		-	•
Filter		Papier	Papier

RU-S245L / RU-S245EL

Professionele stofzuigers 45L

728,00€ / 849,00€



Compatibel met de systemainer box
* Geleverd exclusief systemainer box

RU-S245PL / RU-S245EPL

Professionele stofzuigers 45L

814,00€ / 936,00€



Meegeliefert:

- Antistatische slang Ø29mm - 5m (code RU-9.1264/5/AS)
- Soft Grip handgreep (code 157.1108)
- Stofzak (code RU-130.1108/5 Set van 5 stuks)
- Draaibare mof (code RU-040.1108)
- Aansluitmof met schroefdraad (code RU-663.55/AS) x2

TECHNISCHE GEGEVENS		RU-S245L	RU-S245EL
Vermogen	W	1x1200	1x1200
Gewicht	kg	13,5	13,5
Max. aansluitwaarde	W	1x2400	1x2400
Onderdruk	mm/H ₂ O	2000	2000
Geluidsniveau	dB(A)	67	67
Tankinhoud	L	45	45
Air flow	L/min	3400	3400
Geschikt voor stofklasse		L	L
Filteroppervlak	m ²	1	1
Gereedschappen	nr	1	1
Elektr. aansluiting gereedschap	nr	1	1
Automatische filterreiniging		-	•
Binnendiameter zuigmondstuk	mm	50	50
Vloeiستofsensor		-	•
Filter		Polyester	Polyester



Meegeliefert:

- Soft Grip handgreep (code 157.1108)
- Stofzak (code RU-130.1108/5 Set van 5 stuks)
- 2-weg koppelstuk inclusief 1 afsluitklep (code RU-68.092/X)

TECHNISCHE GEGEVENS		RU-S245PL	RU-S245EPL
Vermogen	W	1x1200	1x1200
Gewicht	kg	13,5	13,5
Max. aansluitwaarde	W	1x2400	1x2400
Onderdruk	mm/H ₂ O	2000	2000
Geluidsniveau	dB(A)	67	67
Tankinhoud	L	45	45
Air flow	L/min	3400	3400
Geschikt voor stofklasse		L	L
Filteroppervlak	m ²	1	1
Gereedschappen	nr	2	2
Elektr. aansluiting gereedschap	nr	1	1
Luchtsnelkoppelingen	nr	2	2
Bedrijfsdruk	bar	6	6
Max. persluchtcapaciteit	L/min.	1450	1450
Automatische filterreiniging		-	•
Binnendiameter zuigmondstuk	mm	50	50
Vloeiستofsensor		-	•
Filter		Papier	Papier

RU-KS300EP / RU-KS300EPH

Mobiele stofzuiger met werkstation

RU-KS300EP 2.145,00€

RU-KS300EPH op aanvraag

Werkstation

(niet inbegrepen bij de KS300EP(H))

code RU-161.1106/C **499,90€**



TECHNISCHE GEGEVENS		RU-KS300EP	RU-KS300EPH
Vermogen	W	1200	1200
Max. aansluitwaarde	W	2x1000	2x1000
Aansluitmogelijkheden	W	2x800 1x1600	2x800 1x1600
Onderdruk	mm/H ₂ O	2000	2000
Filteroppervlak	m ²	2	2+2
Geschikt voor stofklasse		M	M
Tankinhoud	L	65	65
Geluidsniveau	dB(A)	68 ±2	68 ±2
Gereedschappen	nr	2	2
Pneumatische connecties	nr	2	2
Elektr. aansl. gereedschap	nr	2	2
Binnendiameter zuigmondstuk	mm	50	50
Airflow	L/min	1450	1450
Gewicht	kg	33	33



RU-KS300ECS / RU-KS300ECHS

Connected mobiele stofzuiger

4.135,00€ / 4.240,00€

NIEUW



De nieuwe **KS300 4.0** professionele stofzuiger, verkrijgbaar zonder (RU-KS300ECS) en met Hepa-filter (RU-KS300ECHS), is voorzien van een borstelloze motor en een touchscreen met dashboard waarmee u op afstand de werking, het vermogen en de filterstatus kunt controleren. Ook kunt u hiermee de onderhoudsinterventie plannen.

Verder is deze stofzuiger met Wi-Fi te verbinden om de werking en processen ervan te monitoren. Met het innovatieve cloudportaal bespaart u tijd, vermindert u verspilling en verbetert u de efficiëntie.

TECHNISCHE GEGEVENS		RU-KS300ECS	RU-KS300ECHS
Vermogen	W	1100	1100
Max. aansluitwaarde	W	1x1100	1x1100
Aansluitmogelijkheden	W	2x800 1x1600	2x800 1x1600
Onderdruk	mm/H ₂ O	2000	2000
Filteroppervlak	m ²	2	2+2
Geschikt voor stofklasse		M	M
Tankinhoud	L	65	65
Geluidsniveau	dB(A)	68 ±2	68 ±2
Gereedschappen	nr	2	2
Pneumatische connecties	nr	2	2
Elektr. aansl. gereedschap	nr	2	2
Binnendiameter zuigmondstuk	mm	50	50
Airflow	L/min	1450	1450
Gewicht	kg	33	33
Digitaal display afmeting	mm	110	110



**MULTIFUNCTIONELE TROLLEY VOOR
PROFESSIONELE STOFZUIGERS**





2 Gereedschapshouders (inclusief)



2 haken om slangen op te hangen (inclusief)



Opbergkast met deur



2 grote draaibare rubberen voorwielen (ø 125mm) voorzien van remmen



Rubberen werktafel met grote multifunctionele container

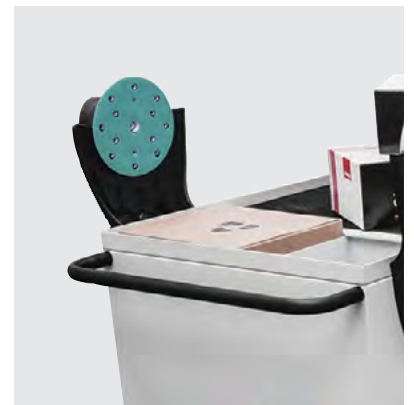

Ergonomische handgreep en apart gedeelte voor afval



2 gereedschapshouders en 2 slanghaken inbegrepen

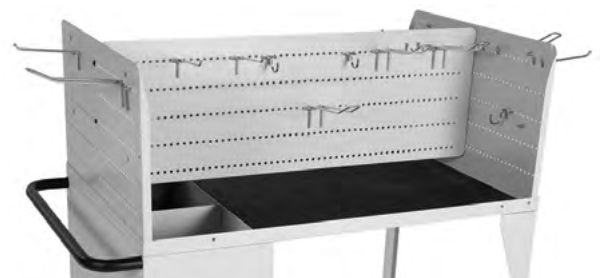

UITBREIDINGSSET WERKSTATION

Code:
RU-016.1110/C

168,00 €

Code:
RU-KC28/STD

711,00€

Afmetingen zonder gemonteerde accessoires:
Breedte 500 mm - Lengte 861,2 mm - Hoogte 910,7 mm
Gewicht: 32 kg

ANTISTATISCHE CONISCHE SLANGENSETS



ANTISTATISCHE CONISCHE SLANG VOOR PNEUMATISCH GEREEDSCHAP



ANTISTATISCHE CONISCHE SLANG VOOR ELEKTRISCH GEREEDSCHAP

Beschrijving	Afmetingen	Ømm	Gereedschappen	Code	€
Antistatische conische slang	5m	25-29	elektrisch	RU-9GAT02001/X	227,20
Antistatische conische slang	5m	25-29	pneumatisch	RU-9GAT02004/X	248,20
Antistatische conische slang	5m	29-38	elektrisch	RU-9GAT02025/X	281,80
Antistatische conische slang	5m	29-38	pneumatisch	RU-9GAT02019/X	335,50
Antistatische conische slang	8m	25-29	elektrisch	RU-9GAT02003/X	308,90
Antistatische conische slang	8m	25-29	pneumatisch	RU-9GAT02002/X	335,50
Antistatische conische slang	8m	29-38	elektrisch	RU-9GAT02026/X	335,50
Antistatische conische slang	8m	29-38	pneumatisch	RU-9GAT02023/X	441,30

ANTISTATISCHE SLANGENSETS



ANTISTATISCHE SLANG VOOR PNEUMATISCH GEREEDSCHAP

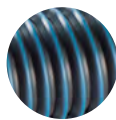

ANTISTATISCHE SLANG VOOR ELEKTRISCH GEREEDSCHAP

Beschrijving	Afmetingen	Ømm	Gereedschappen	Code	€
Antistatische slang (geen combi)	5m	25	elektrisch	RU-9GAT02014/AS	103,00
Antistatische slang (geen combi)	5m	29	elektrisch	RU-9GAT02001/AS	103,00
Antistatische slang (combi)	5m	29	pneumatisch	RU-9GAT02004/AS	235,70
Antistatische slang (geen combi)	8m	29	elektrisch	RU-9GAT02003/AS	148,50
Antistatische slang (combi)	8m	29	pneumatisch	RU-9GAT02002/AS	291,40
Anti statische slang Evaflex (rol)	30m	29	-	RU-9.1264/30/AS	698,50

OVERIGE SLANGENSETS



COMBI SLANG VOOR
PNEUMATISCH GEREEDSCHAP



SLANG VOOR
ELEKTRISCH GEREEDSCHAP

Beschrijving	Afmetingen	Ømm	Gereedschappen	Code	€
Slang (geen combi)	5m	25	elektrisch	RU-9GAT02014/C	77,35
Slang (geen combi)	5m	29	elektrisch	RU-9GAT02001/C	76,75
Slang (combi)	5m	29	pneumatisch	RU-9GAT02004/C	184,10
Slang (combi)	5m	38	pneumatisch	RU-9GAT02019/C	228,20
Slang (geen combi)	8m	29	elektrisch	RU-9GAT02003/C	115,90
Slang (combi)	8m	29	pneumatisch	RU-9GAT02002/C	241,70
Slang (geen combi)	10m	29	pneumatisch	RU-9GAT02021/C	281,80
Slang Evaflex (rol)	30m	29	-	RU-9.1264/30	240,70

SLANGEN DIVERS



Beschrijving	Afmeting	Ømm	Code	€
Slang Evaflex Ø20 mm X 25 mm	-	20	RU-9.1255	5,85
Slang Evaflex Ø 29mm (30m ROL)	30m	29	RU-9.1264/30	240,70
Antistatische geleidende slang Evaflex Ø29 mm - (30m ROL)	30m	29	RU-9.1264/30/AS	698,50
Slang Evaflex Ø38 mm (30m ROL)	30m	38	RU-319.500/30	662,00
Slang Evaflex Ø38 mm (5m ROL)	5m	38	RU-319.500/5	110,40
Antistatische geleidende slang Evaflex Ø38 mm - (5m ROL)	5m	38	RU-319.500/5/AS	140,00
Antistatische geleidende slang Evaflex Ø38 mm - (30m ROL)	30m	38	RU-319.500/30/AS	830,00
Antistatische slang Oregon Ø50 mm	-	50	RU-9GT02014/AS	63,60
Slang Evaflex Ø50 mm (5m ROL)	5m	50	RU-9GT03027/5	153,50
Slang Evaflex Ø50 mm (30m ROL)	30m	50	RU-9GT03027/30	999,00



Afmeting 8-10

Beschrijving	Ømm	Code	€
Polyurethaan slang	25 meter (rol)	RU-9GT03057/25	195,60

ACCESSOIRES VOOR STOFZUIGERS



Beschrijving	Code	€
Slangmof met binnendraad Ø25	RU-106.502	12,05
Slangmof met binnendraad Ø29	RU-663.55/AS	15,25
Slangmof met binnendr. incl. debietreg. Ø25	RU-107.502/C	21,75
Slangmof met binnendr. incl. debietreg. Ø29	RU-110.502/C	21,65



Beschrijving	Code	€
2-weg koppelstuk incl. 1 afsluitlep	RU-68.092/X	43,15
2-weg koppelstuk incl. 2 afsluitleppen	RU-68.091/X	58,40
Rubber kap Ø 50 mm S145M	RU-077.1108	5,45



Beschrijving	Code	€
Draaibare mof voor buizen Ø25/29/38mm	RU-040.1108	11,20
Rubberen koppeling voor slang Ø38mm S145	RU-041.1108	10,90
Ø58/34mm draaikoppeling	RU-9GT03076	11,30



Beschrijving	Ømm	Code	€
Rubberen koppeling voor slang "2in1"	29-29	RU-112.502	17,30
Rubberen koppeling voor slang "2in1"	25-29	RU-113.502	17,30
Snelkoppeling - klep - Europrofiel	8-10	RU-9GP10003	22,35
Snelkoppeling - klep - Europrofiel	8-10	RU-9GP08037	13,15
Snelkoppeling - klep - Europrofiel [schroefdraad 1/4" M]		RU-104.502	3,80



Beschrijving	Code	€
Draaibare mof voor slang Ø38mm S235E-EP	RU-051.1606	15,05
Draaibare mof voor slang Ø29mm S235E-EP	RU-050.1609	14,55



Beschrijving	Code	€
Mondstuk voor vloestoffen	RU-007.1606	39,75
Tapijt/harde vloeren mondstuk	RU-008.1606	41,15



Beschrijving	Code	€
Bochtstuk voor zuigslang	RU-003.160	38,40
Verlengbuis 50cm voor bochtstuk	RU-005.1606	12,65



Beschrijving	Code	€
Groot mondstuk	RU-048.1606	8,25

ACCESSOIRES VOOR STOFZUIGERS



Beschrijving	Code	€
Mondstukhouder	RU-006.1606	55,80



Beschrijving	Code	€
Ronde zuigborstel	RU-049.1606	18,90



Beschrijving	Code	€
Borstel	SV10E RU-9GT03056	4,30
D5 uitlaat	SV10E RU-9GT03034	2,65
Mondstuk	SV10E RU-9GT03032	2,65
Draagriem voor transportkoffer	SV10E RU-038.1107	15,50



Beschrijving	Code	€
Complete reinigingsset S235E-EP/S130/ S145/KS260	RU-001.1609/C	163,30



104,10€ - 43,95€

Beschrijving	Model	Unit	Code
Fleece filterzak	KS260EN/EPN		
	KS935E - AS50M	5	RU-063.1106/5
	KS250E/EP		
Fleece filterzak	TURBINES	3	RU-121.500/3



63,10€

Beschrijving	Model	Unit	Code
Fleece filterzak	S1-S2	5	RU-130.1108/5



56,30€

Beschrijving	Model	Unit	Code
Stofzak	SV10E	5	RU-023.1107/5

62,75€ - 61,10€ - 13,50€ - 35,25€



RESERVEONDERDELEN

Beschrijving	Model	Unit	Code
Papiereen filter	KS260-300	1	RU-021.1106/C
Polyester filter	S1-S2	1	RU-065.1108/2
Filter voor het opzuigen van vloeistoffen	S235	1	RU-038.1609
Papiereen filter	S1-S2	1	RU-036.1108/2





SATA

Algemene informatie

Technische informatie

De meeste SATA spuitpistolen worden geleverd met luchtinlaat G ¼" buitendraad, zonder slangaansluiting.

Leveringsvoorwaarden

Alle opgegeven prijzen zijn exclusief de verpakings-, verzend-, en verzekeringskosten. De algemene leverings- en betalingsvoorwaarden zijn van toepassing. Deze zijn op te vragen via WSB Finishing Equipment. Wij wijzen andersluidende algemene voorwaarden van de hand.

Prijzen

Alle prijzen zijn bruto adviesverkooprijzen (excl. BTW) en gelden voor de opgegeven periode. We behouden ons het recht voor de prijzen te allen tijde te wijzigen, zonder kennisgeving.

Ordertoeslag

Minimale orderwaarde € 600. Orders < € 600,00 = € 23,50 franco kosten.

Retouren

De leveringsvoorwaarden van WSB Finishing Equipment zijn van toepassing. Meer informatie via verkoop@wsb-benelux.nl of via de WSB Accountmanager.

Fouten, technische wijzigingen en drukfouten voorbehouden.

Structuur van de prijslijst

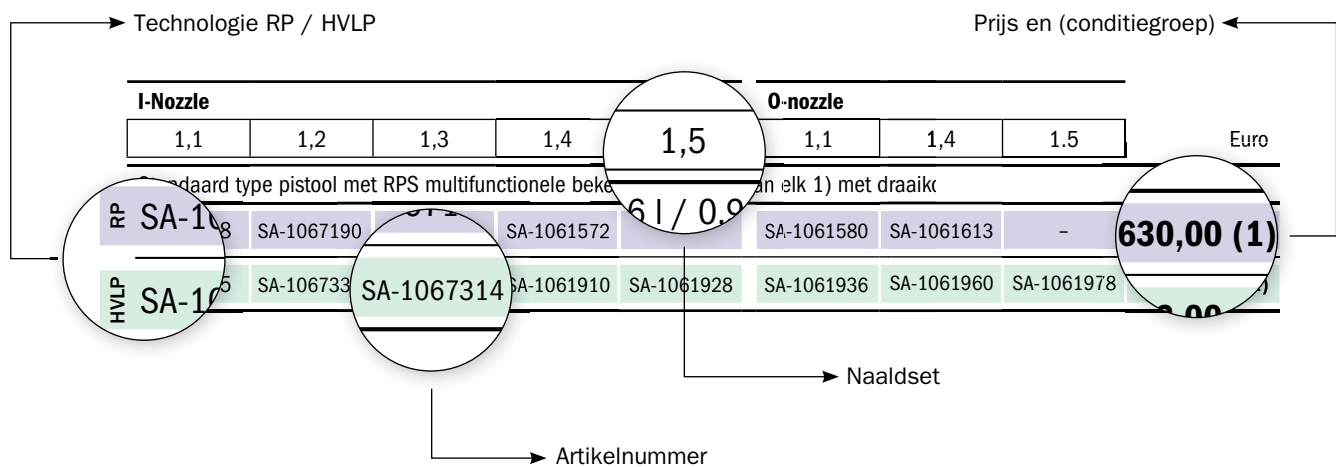

Productclassificatie in conditiegroepen (CG)

- (0) Speciale items
- (1) Spuitpistolen, filtertechnologie, en diverse andere type pistolen
- (2) Adembescherming
- (3) Componenten, accessoires en reserveonderdelen voor artikelen die tot groep CG 1 behoren, b.v. nozzle-sets, enz
- (4) Componenten, accessoires en reserveonderdelen voor artikelen die behoren tot de groepen CG 2 en CG 5
- (5) Pompen, drukvaten, roestwerende apparatuur, automatische spuitpistolen, reinigingsapparatuur en doseersystemen
- (6) Andere onderwerpen, service
- (7) Industrieel materiaal

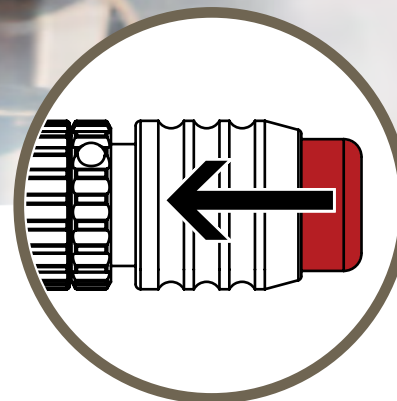
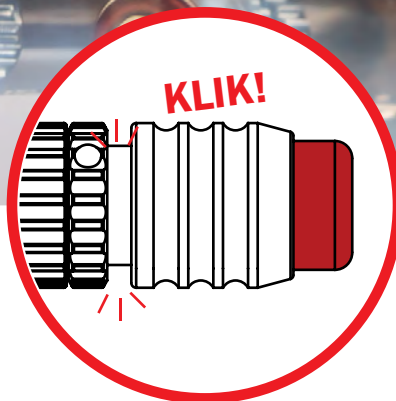
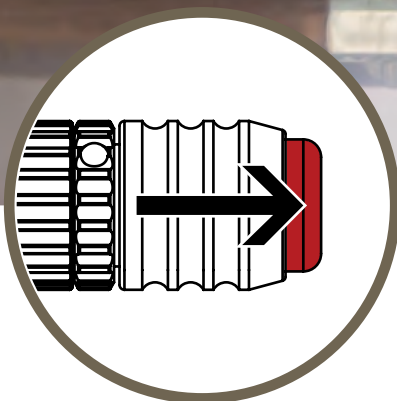

ONTDEK DE REVOLUTIONAIRE SATA Quick Material Regulator: VOOR SNELLE EN ALTIJD JUISTE MATERIAALREDUCTIE

ONTDEK DE REVOLUTIONAIRE SATA QMR - "QUICK MATERIAL REGULATOR"

Wanneer voor het spuiten van bijv. effectlagen of een eerste laag blanke lak aanpassingen gedaan moeten worden aan de materiaalsoort, is de SATA QMR de oplossing om tijd en geld te besparen.

Met deze **materiaalstroomregelaar** kan de **vereiste verminderde materiaalstroom** vooraf worden ingesteld, die vervolgens met één druk op de knop snel, nauwkeurig en **reproduceerbaar** kan worden geactiveerd.

Met de "**vrijgavefunctie**" kan de spuiters binnen een seconde gemakkelijk terugschakelen naar de volledig geopende stand.

De SATA QMR is onderhoudsvrij en eenvoudig te bedienen en kan als retrofit-optie op zowel de SATAjet X 5500, SATAjet 5000 B en SATAminijet 4400 B gemonteerd worden.

► Voor prijzen en artikelnummers zie pagina 67, 69 en 75.

VOORDELEN

- De positie van de materiaalsoortregeling en daarmee de materiaalstroom kan met één druk op de knop worden aangepast.
- Helpt de gebruiker de vereiste materiaalstroom snel en reproduceerbaar in te stellen.
- Achteraf in te bouwen, onderhoudsvrij en gemakkelijk te bedienen.
- Geschikt voor toepassingsprocessen die regelmatig specifieke, gereduceerde materiaalstromen vereisen.
- Ontgrendelingsfunctie: door eenvoudigweg te trekken wordt de materiaalstroomregeling weer volledig vrijgegeven.

Voor meer informatie:



www.sata.com/qmr

SATAjet X 5500

RP/HVLP



Technische gegevens	RP	HVLP
Aanbevolen luchtingangsdruk	2,0 bar	2,0 bar
Mogelijke afstelddruk (afhankelijk van toepassing)	0,5 - 2,4 bar	0,5 - 2,4 bar
Aanbevolen spuitafstand	17 - 21 cm	10 - 15 cm
Vereiste luchthoeveelheid	290 NI/min	430 NI/min

I-Nozzle

1,1	1,2	1,3	1,4	1,5	1,6	1,8	EURO
-----	-----	-----	-----	-----	-----	-----	------

Standaard type pistool met RPS multifunctionele beker 0.6 l / 0.9 l (van elk 1) met draaikoppeling

RP	SA-1061548	SA-1061556	SA-1061564	SA-1061572	SA-1106534	SA-1106542	SA-1126889	765,00 (1)
HVLP	SA-1061895	SA-1061902	SA-1061887	SA-1061910	SA-1061928	-	-	765,00 (1)

DIGITAAL pistool met RPS multifunctionele beker 0.6 l / 0.9 l (van elk 1) met draaikoppeling

RP	SA-1061621	SA-1061647	SA-1061697	SA-1061712	-	-	-	960,00 (1)
HVLP	SA-1061994	SA-1061879	SA-1062025	SA-1062033	SA-1062067	-	-	965,00 (1)

Spuittipset

RP	SA-1063536	SA-1063544	SA-1063552	SA-1063560	SA-1106493	SA-1106526	SA-1125120	299,00 (3)
HVLP	SA-1063619	SA-1063627	SA-1063635	SA-1063651	SA-1063669	-	-	299,00 (3)

O-nozzle

1,1	1,2	1,3	1,4	1,5	1,6	1,8	EURO
-----	-----	-----	-----	-----	-----	-----	------

Standaard type pistool met RPS multifunctionele beker 0.6 l / 0.9 l (van elk 1) met draaikoppeling

RP	SA-1061580	SA-1061598	SA-1061605	SA-1061613	SA-1106550	SA-1106568	SA-1126897	765,00 (1)
HVLP	SA-1061936	SA-1061944	SA-1061952	SA-1061960	SA-1061978	-	-	765,00 (1)

DIGITAAL pistool met RPS multifunctionele beker 0.6 l / 0.9 l (van elk 1) met draaikoppeling

RP	SA-1061746	SA-1061788	SA-1061803	SA-1061829	-	-	-	960,00 (1)
HVLP	SA-1062075	SA-1062108	SA-1062124	SA-1062158	SA-1062166	-	-	965,00 (1)

Spuittipset

RP	SA-1063578	SA-1063586	SA-1063594	SA-1063601	SA-1106500	SA-1106518	SA-1125138	299,00 (3)
HVLP	SA-1063677	SA-1063685	SA-1063643	SA-1063693	SA-1063700	-	-	299,00 (3)

Reserveonderdelen

SATAjet X 5500

EURO

SA-1057357	41,35 (3)
Draaiknop voor rond/vlakstraal regeling (2 stuks)	
SA-1057414	40,25 (3)
Batterij kit	
SA-1097379	15,60 (3)
Universele sleutelset (pak van 3 stuks)	
SA-131987	110,00 (3)
Reserve-insteekzeef 200 µm, pastelgroen (100 x)	
SA-133934	7,50 (3)
Afdichting (3 x) voor spil	
SA-133942	27,95 (3)
Dichtingsborgring, cpl.	
SA-133959	21,95 (3)
Drukveer (3 x) voor verfnaald en luchtzuiger	
SA-133991	11,50 (3)
Luchtzuigerkop (3 x)	
SA-140582	25,00 (3)
Afdichtingselement (5 x) voor vloeistoftip	
SA-15438	21,95 (3)
Verfnaaldpakking	
SA-16162	46,50 (3)
Draaikoppeling	
SA-19745	46,50 (3)
Draaikoppeling	
SA-211391	12,25 (3)
Borgschroef (3x) voor luchtmicrometer	
SA-211409	8,70 (3)
CCS-Clips, groen, blauw, rood, zwart (elk 1x)	
SA-211433	48,50 (3)
Trekker uitrusting	
SA-211441	23,95 (3)
Luchtbuis met verloop	
SA-211458	37,25 (3)
Trekker sleeve uitrusting	
SA-211466	66,75 (3)
Lucht micrometer	
SA-211474	39,75 (3)
Materiaal doorstroomcontrole met contraoer	
SA-211508	47,55 (3)
Afdichtring (5x)	
SA-211516	76,15 (3)
Dichtingshouder met sleeve en kogelgewricht	
SA-213025	68,50 (3)
Spindel, cpl., voor het controleren van ronde / platte spuiten	
SA-86843	11,85 (3)
Luchtzuigerstang	
SA-96875	1,35 (3)
PVC inzetstuk voor verfspuitpistolen met QCC bekeraansluiting	

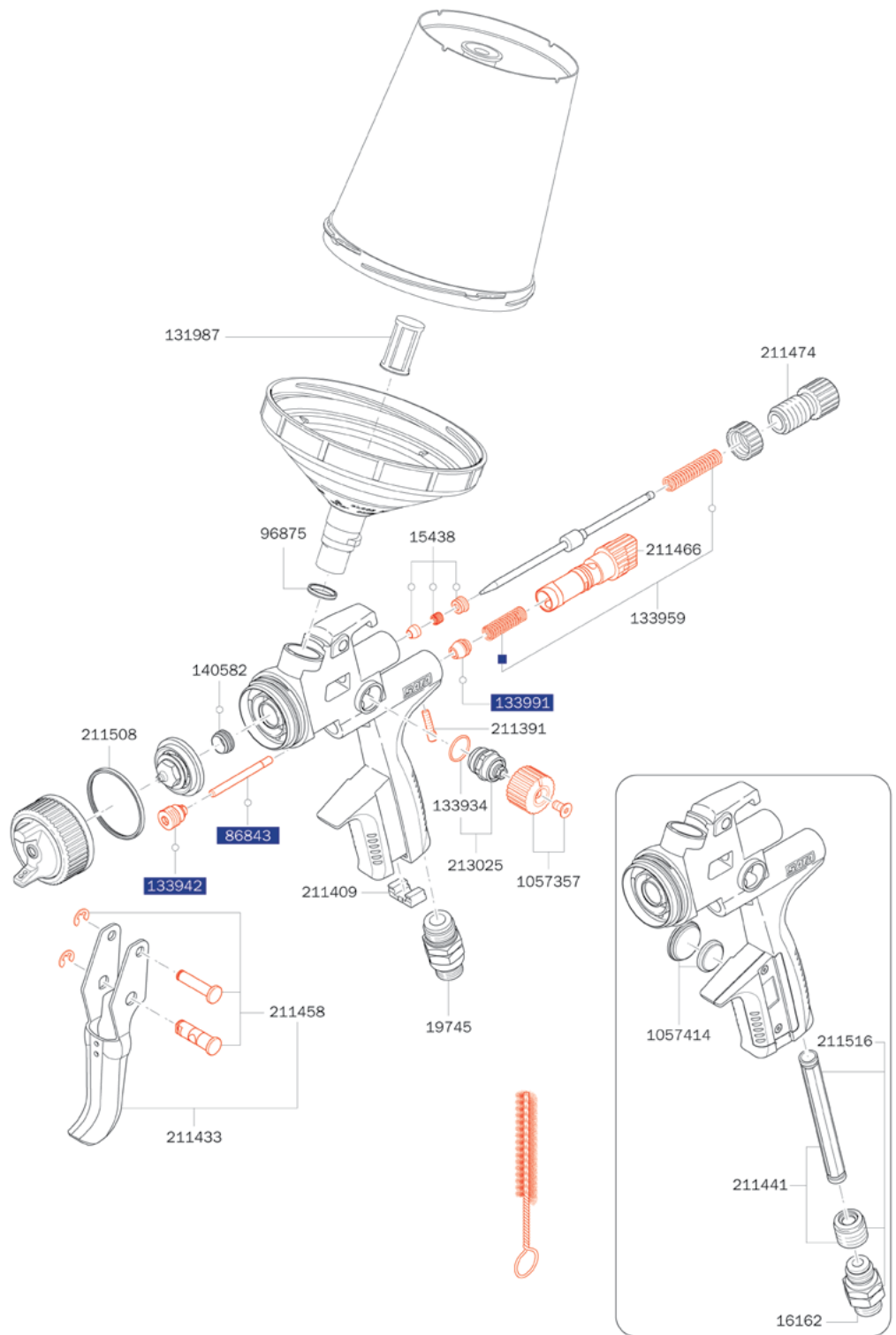

Quick Material Regulator

EURO

SA-1186213	59,90 (3)
SATA QMR, Quick Material Regulator (1 stuks)	
SA-1162817	105,00 (3)
SATA QMR, Quick Material Regulator (set van 2 stuks)	

Gereedschapsset

EURO

SA-1057323	40,85 (3)
Universele sleutel, combi-sleutel, reinigingsborstel, CCS-clips, verzeef	

Reparatie set

EURO

SA-1047522	115,00 (3)
Reparatie kit	
SA-82552	66,50 (3)
Onderhoudseenheid luchtzuiger	
SA-136960	48,95 (3)
Afdichtingsset	



SATAjet X 5500 Clear Coat Edition RP



Technische gegevens	RP
Aanbevolen luchtingangsdruk	2,0 bar
Mogelijke afstedruk (afhankelijk van toepassing)	0,5 - 2,4 bar
Aanbevolen spuitafstand	17 - 21 cm
Vereiste luchthoeveelheid	290 NI/min



SATAjet X 5500 Clear Coat Edition	EURO
SA-1185893 SATAjet X 5500 RP Clearcoat Edition DIGITAAL, spuittip 1.3cc, multifunctionele RPS-beker 0.6 l / 0.9 l (elk 1x), met draaikoppeling	960,00 (1)
SA-1174573 SATAjet X 5500 RP Clearcoat Edition, spuittip 1.3cc, multifunctionele RPS-beker 0.6 l / 0.9 l (elk 1x), met draaikoppeling	765,00 (1)
SA-1174606 Spuittipset SATAjet X 5500 Clear Coat Edition	299,00 (3)

Quick Material Regulator	EURO
SA-1186213 SATA QMR, Quick Material Regulator (1 stuks)	59,90 (3)
SA-1162817 SATA QMR, Quick Material Regulator (set van 2 stuks)	105,00 (3)

SATAjet 100 B

RP/HVLP/P



Technische gegevens	RP	HVLP	P
Aanbevolen luchtingangsdruk	2,0 bar	2,0 bar	2,0 bar
Mogelijke afsteldruk (afhankelijk van toepassing)	1,5 - 2,0 bar	2,0 bar	1,5 - 2,0 bar
Aanbevolen spuitafstand	17 - 21 cm	10 - 15 cm	17 - 21 cm
Vereiste luchthoeveelheid	290 NI/min	350 NI/min	245 NI/min

	1,4	1,6	1,7	1,8	1,9	2,0	2,1	EURO
Spuitspuit met RPS multifunctionele beker 0,3 l / 0,6 l / 0,9 l (elk 1x) zonder draaikoppeling								
RP	SA-1012632	SA-1012640	-	SA-1012658	-	SA-1012666	-	335,00 (1)
HVLP	SA-1012674	-	SA-1012682	-	SA-1012690	-	SA-1012707	405,00 (1)
Spuitspuit met QCC herbruikbare kunststof bovenbeker van 0,6 l zonder draaikoppeling								
RP	SA-146969	SA-145193	-	SA-145201	-	SA-145219	-	360,00 (1)
HVLP	SA-146373	-	SA-145722	-	SA-145730	-	SA-145748	430,00 (1)
Spuitspuit met QCC herbruikbare aluminium bovenbeker van 0,75 l zonder draaikoppeling								
RP	SA-153023	SA-146134	-	SA-146142	-	SA-147421	-	360,00 (1)
HVLP	SA-147447	-	SA-146175	-	SA-146183	-	SA-147454	430,00 (1)
Spuittipset								
RP	SA-146977	SA-145250	-	SA-145268	-	SA-145276	-	155,00 (3)
HVLP	SA-146381	-	SA-145417	-	SA-145425	-	SA-145433	160,00 (3)

SATAjet 100 B F RP 1,1 UV zonder draaikoppeling*	EURO
SA-203125	350,00 (1)
SATAjet 100 B F RP spuittip 1.1 UV, RPS wegwerpbeker 0,6 l UV (3x)	
SA-182592	360,00 (1)
SATAjet 100 B F RP spuittip 1.1 UV, QCC herbruikbare kunststof beker 0,6 l	
SA-182600	155,00 (3)
Spuittipset SATAjet 100 B F RP 1.1 UV	

SATAjet 100 B P zonder draaikoppeling**	EURO
SA-1012715	335,00 (1)
SATAjet 100 B P multifunctionele RPS-beker 0,3 l / 0,6 l / 0,9 l (elk 1x)	
SA-145185	350,00 (1)
SATAjet 100 B spuittip P, QCC herbruikbare kunststof beker 0,6 l	
SA-146217	350,00 (1)
SATAjet 100 B spuittip P, QCC herbruikbare aluminium beker 0,75 l	
SA-145284	155,00 (3)
Spuittipset SATAjet 100 B P	

*Ontworpen voor gebruik met UV Primer. **Ontworpen voor gebruik met Polyester Spray Filler.

Reserveonderdelen

SATAjet 100 B

EURO

SA-1097379	15,60 (3)
Universele sleutelset (pak van 3 stuks)	
SA-130393	4,50 (3)
Afdichting voor luchtkap SATAjet 100 en 1000	
SA-130492	42,65 (3)
Trekkerzet	
SA-133926	25,50 (3)
Trekkerhulsset	
SA-133934	7,50 (3)
Afdichting (3 x) voor spil	
SA-133942	27,95 (3)
Dichtingsborgring, compleet	
SA-133959	21,95 (3)
Drukveer (3 x) voor verfnaald en luchtzuiger	
SA-133967	11,80 (3)
Stelschroef (3 x) voor luchtmicrometer	
SA-133983	16,80 (3)
Luchtaansluiting G1/4 buitendraad	
SA-133991	11,50 (3)
Luchtzuigerkop (3 x)	
SA-139188	26,75 (3)
Materiaaldebietregeling met tegenmoer	
SA-139964	47,75 (3)
Luchtmicrometer	
SA-140574	39,50 (3)
Regelknop met schroef	
SA-140582	25,00 (3)
Afdichtingselement (5 x) voor vloeistoftip	
SA-143230	26,95 (3)
Luchtverdeling (3x)	
SA-15438	21,95 (3)
Verfnaaldpakking	
SA-16162	46,50 (3)
Draaikoppeling	
SA-1826	25,20 (3)
Anti-druppelsysteem (4 x)	
SA-25874	3,40 (4)
O-ring	
SA-27243	74,50 (3)
QCC herbruikbare kunststof beker 0,6 l zonder fijne draad voor series SATAjet 5000, jet 4000 B, jet 3000 B, jet 2000, jet 1000 B, jet 100 B, jet RP, minijet 4400 B	
SA-3988	34,90 (3)
Zeef, 300 µm (10 x)	
SA-49395	29,80 (3)
Opschroefdeksel voor PVC beker 0,6 l met druppelvangring en anti-druppelsysteem	
SA-6395	7,35 (3)
CCS klemmen, groen, blauw, rood, zwart (4 x)	
SA-76018	260,00 (3)
Zeef, 300 µm (10 x 10 stuks)	
SA-76026	1.115,00 (3)
Zeef, 300 µm (50 x 10 stuks)	
SA-78154	8,25 (3)
Sluitkap	
SA-89771	62,50 (3)
Spil, compleet, voor rond-/vlakstraalregeling SATAjet 2000 HVLP	
SA-91959	14,15 (3)
Luchtzuigerstang	

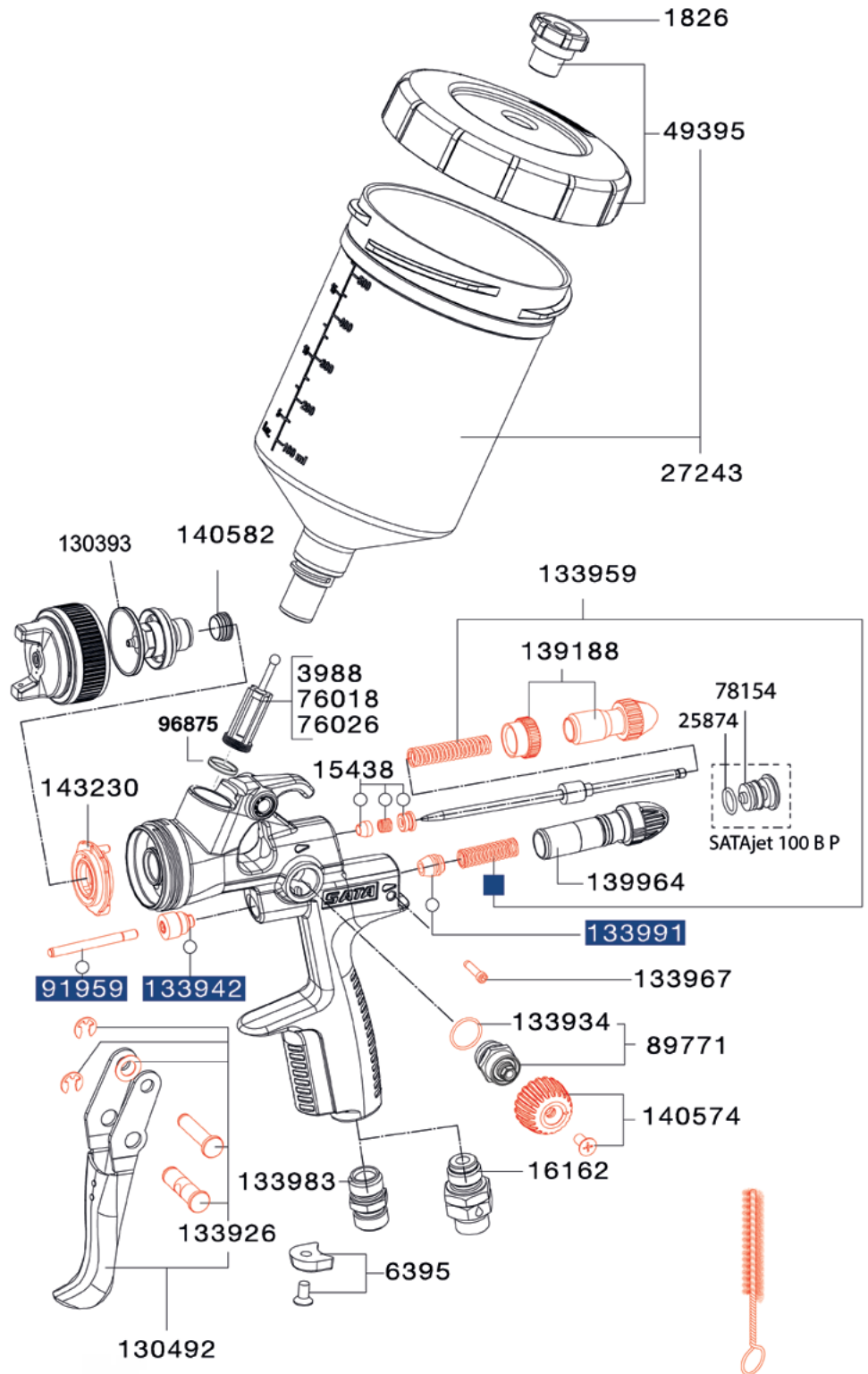

Gereedschapsset

EURO

SA-9050
Universele sleutel, reinigingsborstel, inbusleutel SW4,
inbusleutel SW2, extractor, verzeef

27,90 (3)



Reparatie set

EURO

SA-130542
Reparatieset

90,00 (3)

SA-92759
Onderhoudseenheid luchtzuiger

66,50 (3)

SA-183780
Afdichtingsset

48,25 (3)

SATaminijet 4400 B

Compact spuitpistool
voor precisiewerk



SATaminijet 4400 B

RP/HVLP

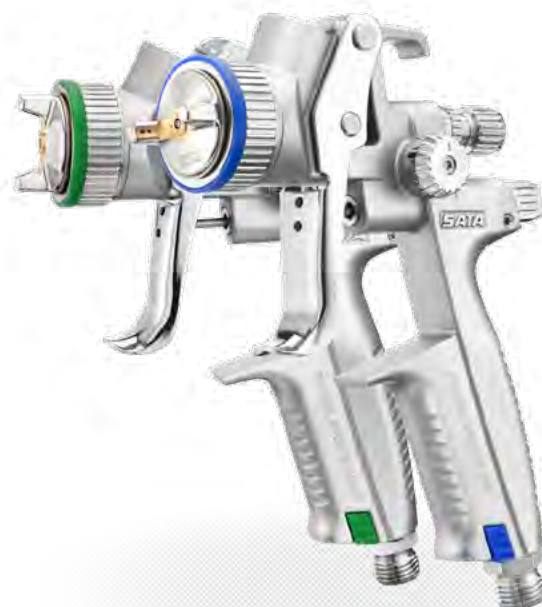

Technische gegevens	RP	HVLP
Aanbevolen luchtingangsdruk	2,5 bar	2,0 bar
Mogelijke afsteldruk (afhankelijk van toepassing)	0,5 - 2,5 bar	0,5 - 2,0 bar
Aanbevolen spuitafstand	12 - 19 cm	12 - 15 cm
Vereiste luchthoeveelheid	200 NI/min	120 NI/min

0,3 SR	0,8 SR	1,0 SR	1,2 SR	1,3 SR	1,4 SR	0,3	0,5	EURO
--------	--------	--------	--------	--------	--------	-----	-----	------

Spot - Repair met RPS multifunctionele beker 0,3 l (2x)

RP	SA-1114149	SA-202390	SA-198358	SA-198366	SA-1065136	-	-	-	425,00 (1)
HVLP	-	SA-198168	SA-198176	SA-198184	-	SA-198192	-	-	430,00 (1)

Spot Repair met 125 ccm QCC herbruikbare kunststof beker

RP	-	SA-198200	SA-198218	SA-198226	-	-	-	-	440,00 (1)
HVLP	-	SA-198069	SA-198077	SA-198085	-	SA-198093	-	-	450,00 (1)

Spuitspuit met 125 ccm QCC kunststof beker voor herhaaldelijk gebruik

RP	-	-	-	-	-	-	-	SA-202416	440,00 (1)
HVLP	-	-	-	-	-	-	SA-197970	SA-197988	450,00 (1)

Spuittipset

RP	SA-1114131	SA-201285	SA-201293	SA-201301	SA-1065037	-	-	SA-202408	182,50 (3)
HVLP	-	SA-201244	SA-201251	SA-201269	-	SA-201277	SA-201194	SA-201202	187,50 (3)

0,8	1,0	1,1	1,4	1,6				EURO
-----	-----	-----	-----	-----	--	--	--	------

Spuitspuit met 125 ccm QCC kunststof beker voor herhaaldelijk gebruik

RP	-	-	-	SA-198234	SA-198242	-	-	-	440,00 (1)
HVLP	SA-197996	SA-198002	SA-198010	-	-	-	-	-	450,00 (1)

Spuittipset

RP	-	-	-	SA-201319	SA-201327	-	-	-	182,50 (3)
HVLP	SA-201210	SA-201228	SA-201236	-	-	-	-	-	187,50 (3)

Design set

SA-198382
SATA ontwerp set met SATaminijet 4400 B HVLP nozzle 1.0

EURO

850,00 (1)



Spuitstraalvergelijking

SATaminijet 4400 B HVLP

Standaard nozzle / SR nozzle

SATaminijet 4400 B RP

Standaard nozzle / SR nozzle

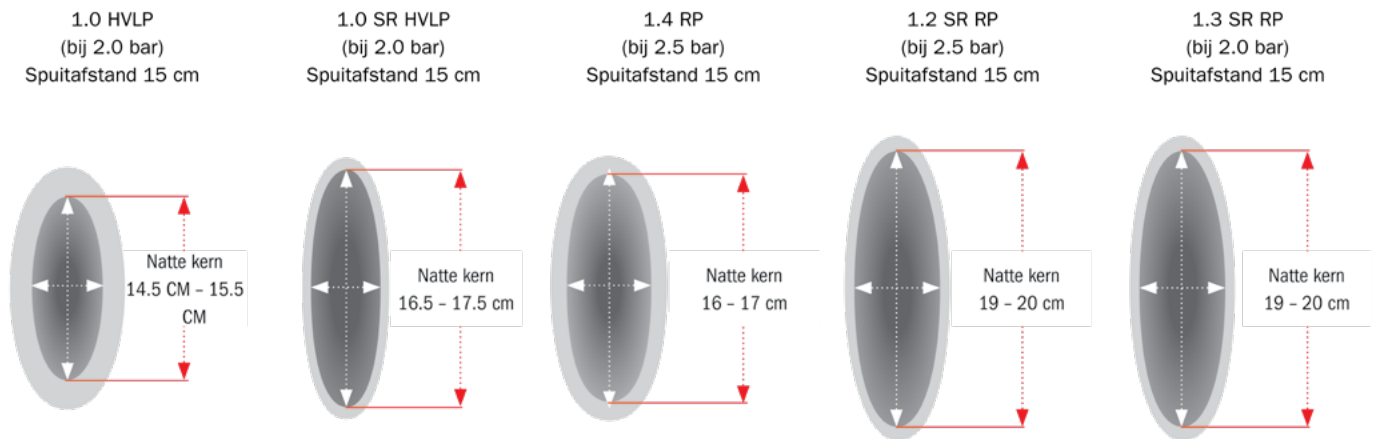

SR-nozzles speciaal voor spotrepair-toepassingen

- Minder risico op vorming van heldere randen ("halo's")
- Laat aanbrengen van zeer dunne laklagen toe



Reserveonderdelen

SATAmijnjet 4400 B

EURO

SA-1097379	15,60 (3)	SA-53033	180,00 (3)
Universele sleutelset (pak van 3 stuks)		Glazen beker 25 ml met insteekbeker (5 x)	
SA-133983	16,80 (3)	SA-58164	46,40 (3)
Luchtaansluiting G1/4 buitendraad		Glazen beker 25 ml met blind deksel (5 x)	
SA-16295	39,95 (3)	SA-64022	19,00 (3)
25 ml glazen beker met insteekbeker		PVC deksel (3 x)	
SA-197418	9,75 (3)	SA-76018	260,00 (3)
CCS Clips, groen, blauw, rood, zwart (elk 1x)		Zeef, 300 µm (10 x 10 stuks)	
SA-197467	27,50 (3)	SA-76026	1.115,00 (3)
Luchtverdelingen (set van 3)		Zeef, 300 µm (50 x 10 stuks)	
SA-197541	74,50 (3)	SA-96875	1,35 (3)
Herbruikbare kunststof beker, 0,125 l met QCC zonder fijne schroefdraad		PVC inzetstuk voor verfspuitpistolen met QCC bekeeraansluiting	
SA-197558	25,00 (3)		
Druppelstop (4x)			
SA-198408	5,50 (3)		
Luchtpistool rood			
SA-198473	22,50 (3)		
Trekker uitrusting			
SA-198523	33,00 (3)		
Luchtmicrometer			
SA-198549	56,75 (3)		
Spindel voor het controleren van ronde / platte spuiten			
SA-198911	74,50 (3)		
0,15 l QCC herbruikbare aluminium cup, zonder fijne draad voor SATAjete 5000 serie, jet 4000 B, jet 3000 B, jet 2000, jet 1000 B, jet 100 B, jet RP, minijet 4400 B			
SA-199075	21,70 (3)		
Schroefodp met druppelvangerring en anti-druppel-apparaat			
SA-199406	24,85 (3)		
Materiaalstroom controle met contraoer			
SA-199414	24,00 (3)		
Verpakking voor verfnaald en luchtzuigerstang			
SA-199430	10,65 (3)		
Stelschroef (3x) voor luchtmicrometer			
SA-199448	12,20 (3)		
Lucht zuigerkop (3x)			
SA-199455	24,35 (3)		
Afdichtingselement (5x) voor de spuittip			
SA-199463	10,95 (3)		
Trekkerhuls kit			
SA-199471	7,55 (3)		
Verpakking (3x) voor de spindel			
SA-200162	35,40 (3)		
Regelknop met schroef (elk 2)			
SA-200220	80,65 (3)		
Plug-in beker verbinding/aansluiting met QCC			
SA-200238	245,00 (3)		
25 ml glazen beker met plug-in deksel (5x) en QCC plug-in aansluiting (1x)			
SA-200907	47,50 (3)		
Afdichtring (5x)			
SA-201467	24,20 (3)		
Drukveer (elk 3x) voor verfnaald en luchtzuiger			
SA-3988	34,90 (3)		
Zeef, 300 µm (10 x)			

SA-53033	180,00 (3)
Glazen beker 25 ml met insteekbeker (5 x)	
SA-58164	46,40 (3)
Glazen beker 25 ml met blind deksel (5 x)	
SA-64022	19,00 (3)
PVC deksel (3 x)	
SA-76018	260,00 (3)
Zeef, 300 µm (10 x 10 stuks)	
SA-76026	1.115,00 (3)
Zeef, 300 µm (50 x 10 stuks)	
SA-96875	1,35 (3)
PVC inzetstuk voor verfspuitpistolen met QCC bekeeraansluiting	

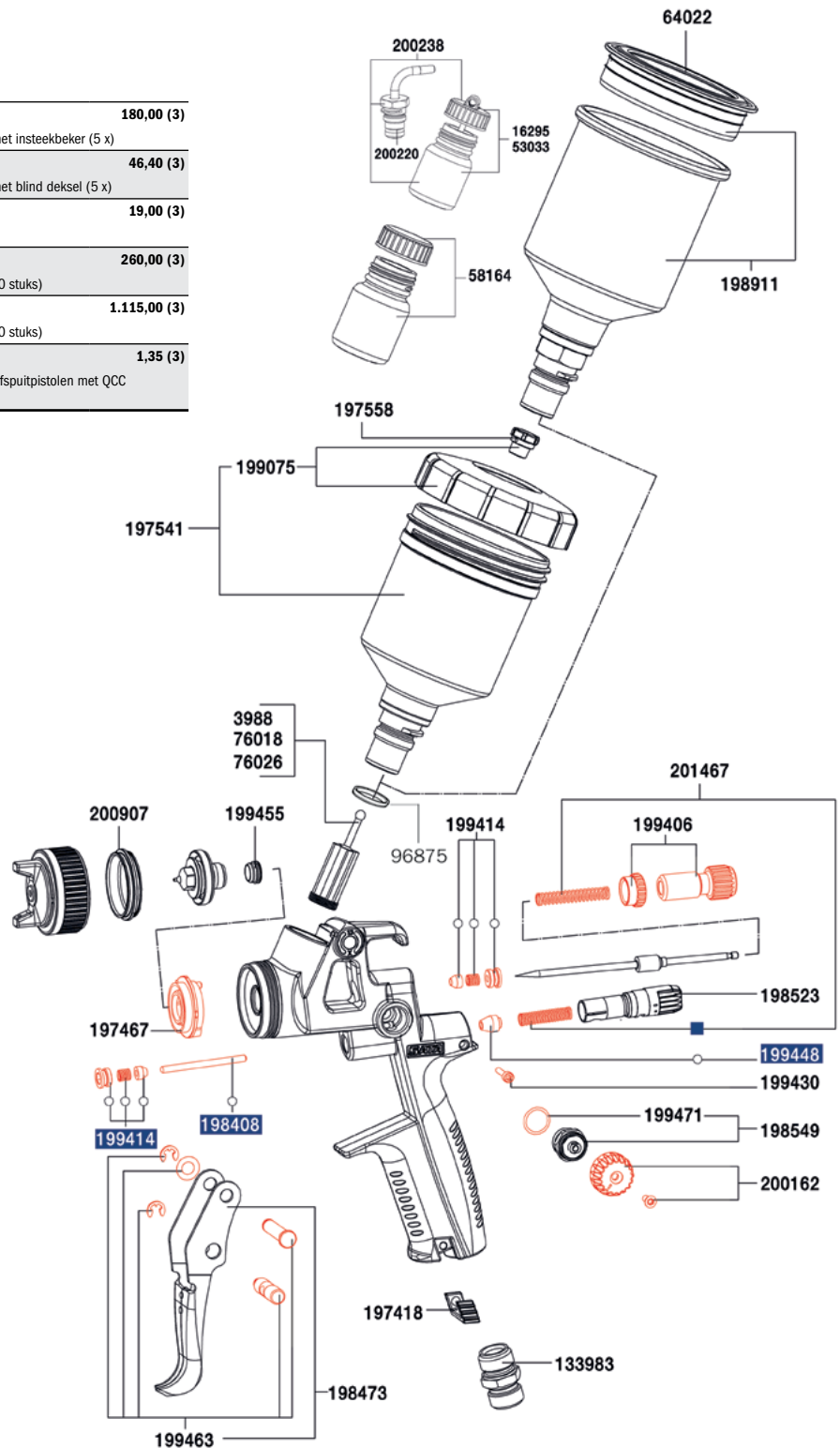

Quick Material Regulator

EURO

SA-1186213	59,90 (3)
SATA QMR, Quick Material Regulator (1 stuks)	
SA-1162817	105,00 (3)
SATA QMR, Quick Material Regulator (set van 2 stuks)	

Gereedschapsset

EURO

SA-198572	35,50 (3)
Universele sleutel, combi-sleutel, reinigingsborstel, extractor, verzeef	

Reparatie set

EURO

SA-198614	110,00 (3)
Reparatieset	
SA-199422	34,15 (3)
Onderhoudseenheid luchtzuiger	
SA-200246	59,60 (3)
Afdichtingsset	

Nozzlesets voor uitlopende modellen









SATAjet X 5500 FUTURE, wordt tot eind 2029 gemaakt		EURO
SA-1158965	Spuittipset SATAjet X 5500 RP FUTURE 1.1 I	330,00 (3)
SA-1158973	Spuittipset SATAjet X 5500 RP FUTURE 1.1 O	330,00 (3)
SA-1158981	Spuittipset SATAjet X 5500 RP FUTURE 1.2 I	330,00 (3)
SA-1158999	Spuittipset SATAjet X 5500 RP FUTURE 1.2 O	330,00 (3)
SA-1159004	Spuittipset SATAjet X 5500 RP FUTURE 1.3 I	330,00 (3)
SA-1159012	Spuittipset SATAjet X 5500 RP FUTURE 1.3 O	330,00 (3)
SA-1158923	Spuittipset SATAjet X 5500 HVLP FUTURE 1.3 I	335,00 (3)
SA-1158931	Spuittipset SATAjet X 5500 HVLP FUTURE 1.3 O	335,00 (3)
SA-1158949	Spuittipset SATAjet X 5500 HVLP FUTURE 1.4 I	335,00 (3)
SA-1158957	Spuittipset SATAjet X 5500 HVLP FUTURE 1.4 O	335,00 (3)
SATAjet 5000 B PHASER, wordt tot eind 2025 gemaakt		EURO
SA-1006841	Spuittipset SATAjet 5000 B RP Phaser 1.2	440,00 (3)
SA-1006859	Spuittipset SATAjet 5000 B RP Phaser 1.2 W	440,00 (3)
SA-1006867	Spuittipset SATAjet 5000 B RP Phaser 1.3	440,00 (3)
SA-1006916	Spuittipset SATAjet 5000 B RP Phaser 1.3 CC	440,00 (3)
SA-1006875	Spuittipset SATAjet 5000 B HVLP Phaser WSB	450,00 (3)
SA-1006883	Spuittipset SATAjet 5000 B HVLP Phaser 1.3	450,00 (3)
SA-1006891	Spuittipset SATAjet 5000 B HVLP Phaser 1.4	450,00 (3)
SA-1006908	Spuittipset SATAjet 5000 B HVLP Phaser 1.5	450,00 (3)
SATAjet 5000 B, wordt tot eind 2029 gemaakt		EURO
SA-210245	Spuittipset SATAjet 5000 B RP 1.0	299,50 (3)
SA-210252	Spuittipset SATAjet 5000 B RP 1.1	299,50 (3)
SA-210260	Spuittipset SATAjet 5000 B RP 1.2	299,50 (3)
SA-210278	Spuittipset SATAjet 5000 B RP 1.2 W	299,50 (3)
SA-210286	Spuittipset SATAjet 5000 B RP 1.3	299,50 (3)
SA-1002104	Spuittipset SATAjet 5000 B RP 1,3 CC	305,00 (3)
SA-210294	Spuittipset SATAjet 5000 B RP 1.4	299,50 (3)
SA-210302	Spuittipset SATAjet 5000 B RP 1.6	299,50 (3)
SA-210310	Spuittipset SATAjet 5000 B RP 1.8	299,50 (3)
SA-210328	Spuittipset SATAjet 5000 B RP 2.0	299,50 (3)
SA-210336	Spuittipset SATAjet 5000 B RP 2.5	299,50 (3)
SA-210955	Spuittipset SATAjet 5000 B HVLP 1.0	300,00 (3)
SA-210963	Spuittipset SATAjet 5000 B HVLP 1.2	300,00 (3)
SA-210971	Spuittipset SATAjet 5000 B HVLP WSB	300,00 (3)
SA-210989	Spuittipset SATAjet 5000 B HVLP 1.3	300,00 (3)
SA-211011	Spuittipset SATAjet 5000 B HVLP 1.4	300,00 (3)
SA-211045	Spuittipset SATAjet 5000 B HVLP 1.5	300,00 (3)
SA-211052	Spuittipset SATAjet 5000 B HVLP 1.7	300,00 (3)
SA-211060	Spuittipset SATAjet 5000 B HVLP 1.9	300,00 (3)
SA-211078	Spuittipset SATAjet 5000 B HVLP 2.2	300,00 (3)

SATAjet 4000 B, wordt tot eind 2025 gemaakt		EURO
SA-166991	Spuittipset SATAjet 4000 B RP 1.0	295,00 (3)
SA-167007	Spuittipset SATAjet 4000 B RP 1.1	295,00 (3)
SA-167015	Spuittipset SATAjet 4000 B RP 1.2	295,00 (3)
SA-167023	Spuittipset SATAjet 4000 B RP 1.2 W	295,00 (3)
SA-167049	Spuittipset SATAjet 4000 B RP 1.3	295,00 (3)
SA-167056	Spuittipset SATAjet 4000 B RP 1.4	295,00 (3)
SA-167072	Spuittipset SATAjet 4000 B RP 1.6	295,00 (3)
SA-167080	Spuittipset SATAjet 4000 B RP 1.8	295,00 (3)
SA-168625	Spuittipset SATAjet 4000 B RP 2.0	295,00 (3)
SA-168633	Spuittipset SATAjet 4000 B RP 2.5	295,00 (3)
SA-166926	Spuittipset SATAjet 4000 B HVLP 1.0	300,00 (3)
SA-166934	Spuittipset SATAjet 4000 B HVLP 1.2	300,00 (3)
SA-166983	Spuittipset SATAjet 4000 B HVLP WSB	300,00 (3)
SA-166942	Spuittipset SATAjet 4000 B HVLP 1.3	300,00 (3)
SA-166967	Spuittipset SATAjet 4000 B HVLP 1.4	300,00 (3)
SA-166975	Spuittipset SATAjet 4000 B HVLP 1.5	300,00 (3)
SA-168658	Spuittipset SATAjet 4000 B HVLP 1.7	300,00 (3)
SA-168666	Spuittipset SATAjet 4000 B HVLP 1.9	300,00 (3)
SA-168674	Spuittipset SATAjet 4000 B HVLP 2.2	300,00 (3)
SATAminijet 3000 B HVLP, wordt tot eind 2032 gemaakt		EURO
SA-125583	Spuittipset SATAminijet 3000 B HVLP 0.3	148,00 (3)
SA-125591	Spuittipset SATAminijet 3000 B HVLP 0.5	148,00 (3)
SA-125609	Spuittipset SATAminijet 3000 B HVLP 0.8	148,00 (3)
SA-125617	Spuittipset SATAminijet 3000 B HVLP 1.0	148,00 (3)
SA-125625	Spuittipset SATAminijet 3000 B HVLP 1.1	148,00 (3)
SA-125682	Spuittipset SATAminijet 3000 B HVLP 0.8 SR	158,50 (3)
SA-125690	Spuittipset SATAminijet 3000 B HVLP 1.0 SR	158,50 (3)
SA-125708	Spuittipset SATAminijet 3000 B HVLP 1.2 SR	158,50 (3)
SA-125716	Spuittipset SATAminijet 3000 B HVLP 1.4 SR	158,50 (3)
SATAjet B		EURO
SA-4143	Spuittipset SATAjet B 1.0E	185,00 (3)
SA-4127	Spuittipset SATAjet B MSB	185,00 (3)
SA-3848	Spuittipset SATAjet B 1.4E	185,00 (3)
SA-4119	Spuittipset SATAjet B 1.5E	185,00 (3)
SA-4101	Spuittipset SATAjet B 1.7E	185,00 (3)
SATAjet GR		EURO
SA-31252	Spuittipset SATAjet GR 1.3W	184,50 (3)
SA-31898	Spuittipset SATAjet GR 1.5W	185,00 (3)
SA-31997	Spuittipset SATAjet GR 1.7W	185,00 (3)
SA-4093	Spuittipset SATAjet GR 2.0 W	185,00 (3)
SA-13003	Spuittipset SATAjet GR 2.5W	184,50 (3)
SA-13011	Spuittipset SATAjet GR 3.0W	184,50 (3)

SATA adam 2

Technische gegevens	SATA adam 2
Max. bedrijfsdruk	10,0 bar
Max. bedrijfstemperatuur	+60 °C
Weergavenauwkeurigheid	+/- 0,05 bar



Beschikbare versies	EURO	
SA-211540 SATA adam 2 >bar< voor series SATAjet 5000	305,00 (3)	
SA-1031723 SATA adam 2 zwart >bar< voor series SATAjet 5000	305,00 (3)	
SA-160846 SATA adam 2 voor SATAjet 100, 1000 en 4000 (bar)	305,00 (3)	
SA-160879 SATA adam 2 mini >bar< voor SATAminijet 4400 B, SATAminijet 3000 B + SATAminijet 1000 K/H	305,00 (3)	
SA-195214 SATA adam 2 U luchtmicrometer met adam 2 display (bar)	345,00 (3)	
Onderdelen & Accessoires	EURO	
SA-160689 SATA adam 2 display (bar)	247,50 (3)	
SA-1031682 SATA adam 2 zwart display "bar"	247,50 (3)	
SA-211565 SATA adam 2 dock voor series SATAjet 5000	100,00 (3)	



Onderdelen & Accessoires





EURO

SA-211573 SATA adam 2 dock (2 st.) voor series SATAjet 5000	190,00 (3)	
SA-160788 SATA adam 2 dock voor SATAjet 100, 1000 en 4000 B	100,00 (3)	
SA-160796 SATA adam 2 dock (2 st.) voor SATAjet 100, 1000 en 4000 B	185,00 (3)	
SA-160861 SATA adam 2 mini dock voor minijet 3000 en 4400	100,00 (3)	
SA-195230 SATA adam 2 U dock (luchtmicrometer G 1/4 met SATA dock)	115,00 (3)	
SA-195925 SATA dock met G 1/8 buitendraad	17,95 (3)	
SA-162081 Dockbescherming voor SATA adam 2, verpakkingseenheid 5 stuks	30,50 (3)	
SA-160739 Batterijset voor SATA adam 2	42,65 (3)	
SA-162164 Vergrendelbeugel wit voor SATA adam 2 display (5 stuks)	16,80 (3)	
SA-162172 O-ring zwart voor SATA adam 2 display (2 stuks)	30,75 (3)	
SA-203117 Verloop 1/4" (buitendraad) en G 1/8" (binnendraad)	15,50 (3)	

Druk meter en micrometer

EURO

SA-27771 SATA luchtmicrometer 0-845 met manometer	115,00 (3)	
SA-4002 Spuitdrukregelaar	82,35 (3)	
SA-9860 SATA luchtmicrometer 0-845, G 1/4 a	62,15 (3)	

	SATAjet X 5500 PHASER SATAjet X 5500 SATAjet 5000 B PHASER SATAjet 5000 B	SATAjet 4000 B	SATAjet 3000 B	SATAjet 1000 B	SATAjet 100 B	SATAjet B, SATAjet GR	SATAminijet 4400 B SATAminijet 3000 B SATAminijet 4	SATA dry jet	Concurrerende spuit- pistolen	Aanvullende micrometer met manometer #27771	Aanvullende manometer ter controle van de verstu- vingslucht #4002	Filters en systemen met G 1/8 "binnendraad
 SA-211540 Adam 2 SA-1031723 Adam 2 Zwart	X											
 SA-160846 Adam 2		X	X	X	X	X						
 SA-160879 Adam 2 Mini							X					
 SA-195214 Adam 2 U	X	X	X	X	X	X	X	X	X			
 SA-195925 SATA Dock met 1/8" male draad										X	X	X

Onderdelen voor de SATA spuitpistolen met beker

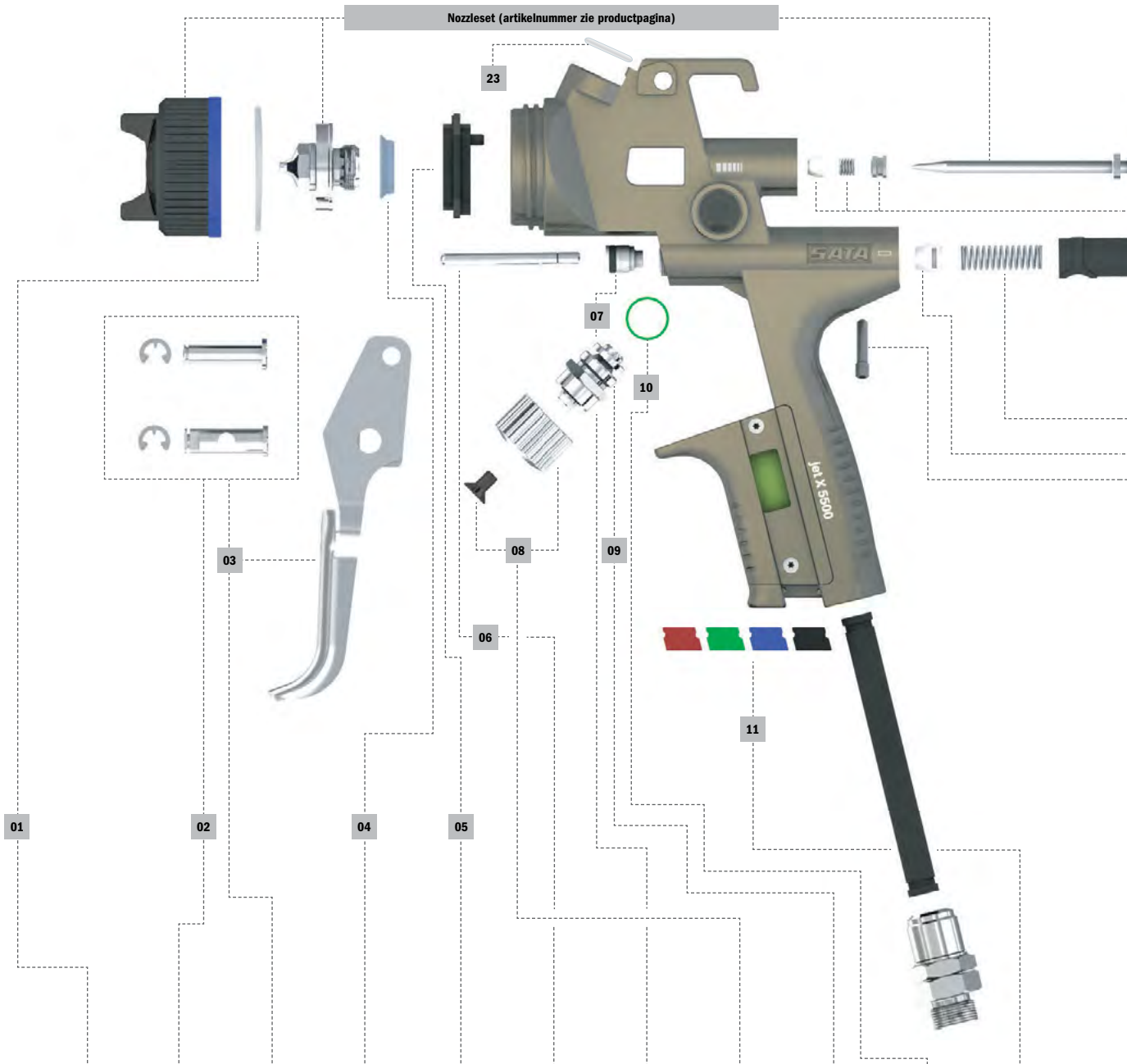

	01	02	03	04	05	06	07	08	09	10	11
	Afdichtingsring	Strijkrollenset	Handbeugelset	Tipdichting	Luchtverdeling	Luchtzuigerstang	Afdichtingshouder	Gekartelde knop	Spil met afdichting	Spilafdichting	CCS-clips

Pistooltype	01	02	03	04	05	06	07	08	09	10	11
X 5500		SA-211458	SA-211433					SA-1057357			
X 5500 PHASER		-	SA-1092973					SA-1092999	SA-213025		SA-211409
5000 B		SA-211458	SA-211433	SA-140582	SA-211425	SA-86843	SA-133942	SA-211482			
4000 B		SA-166009	SA-165977		SA-165951			SA-166033	SA-165944	SA-133934	SA-165928
100 B	SA-130393	SA-133926	SA-130492		SA-143230	SA-91959		SA-140574	SA-89771		SA-6395
1000 B											
minijet 4400 B	SA-200907	SA-199463	SA-198473	SA-199455	SA-197467	SA-198408	SA-199414	SA-200162	SA-198549	SA-199471	SA-197418

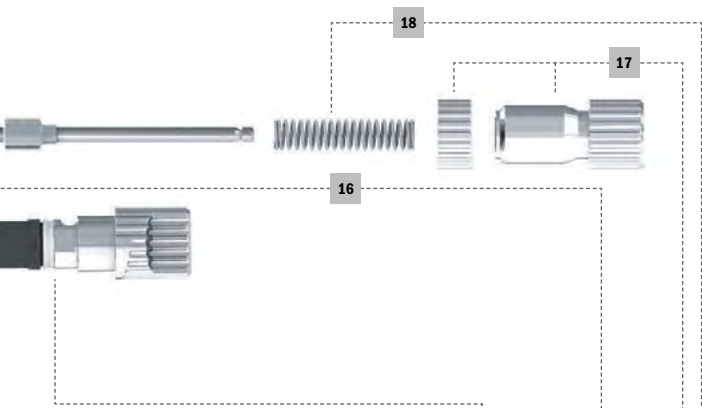

Luchtaansluitstuk					
Standaard jet X 5500 PHASER	Standaard	Standaard draaikoppeling	DIGITAAL	DIGITALE draaikoppeling met afdichtingsring en huls	Dichtingshouder met huls*

X 5500	-	SA-134098	SA-19745	SA-211490	SA-211516	SA-211441
X 5500 PHASER	SA-1092981	-		-	-	-
5000 B	-	-	-	SA-211490	SA-211516	SA-211441
4000 B				SA-166116	SA-203422	SA-165985
100 B	-	-	-	-	-	-
1000 B	-	SA-134098	SA-16162	-	-	-
minijet 4400 B	-	-	-	-	-	-



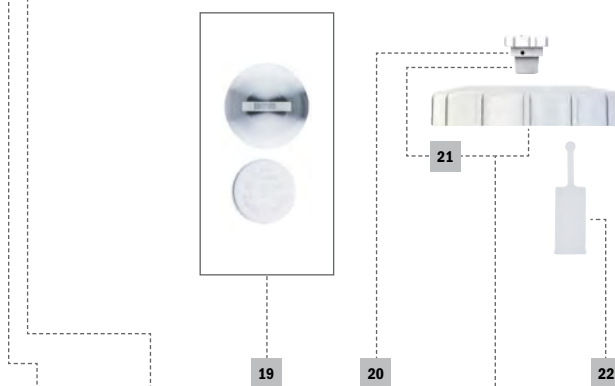
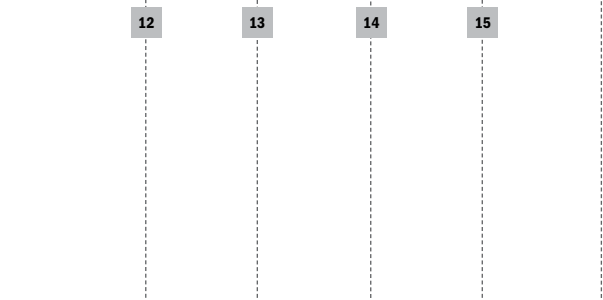







* alleen voor DIGITAAL met draaikoppeling









12	13	14	15	16	17	18	19	20	21	22	23
Borgschroef	Luchtzuigerkop	Drukveer luchtzuiger	Luchtmicrometer	Verfnaaldpakking	Afstelling materiaalhoeveelheden	Drukveer verfnaald	Batterijset	Druppelblokkering	Schroefdeksel	Materiaalfilter 300 µm	Kunststof inzetstuk**
SA-211391	SA-133991	SA-133959*	SA-211466	SA-15438	SA-211474	SA-133959*	SA-1057414	SA-1826	SA-49395	SA-3988 (10x) SA-76018 (100x) SA-76026 (500x)	SA-96875
			SA-1093012		SA-1093004		-				
	SA-211466	SA-211474	SA-213769								
SA-133967	SA-166017	SA-166025	SA-165993								
		SA-139964	SA-139188								
SA-199430	SA-199448	SA-201467*	SA-198523	SA-199414	SA-199406	SA-201467*		SA-197558	SA-199075		











* als set ** voor spuitpistolen met een QCC-bekersluiting

Accessoires voor de spuitpistolen

Luchtaansluiting	EURO	
SA-99895 Flexibele aansluitnippel G 1/4	72,00 (3)	
SA-6981 SATA snelkoppeling male met G 1/4" binnendraad (5 stuks)	49,25 (1)	
Opslag	EURO	
SA-1103522 Universele, opklapbare pistoolhouder, magnetisch	97,70 (3)	
SA-1110527 Universele, opklapbare pistoolhouder, niet magnetisch	91,40 (3)	
SA-192195 SATA universeel spuitpistool en slanghouder voor alle SATA spuitpistolen	67,00 (3)	
SA-134916 Drievoudige spuitpistoolhouder voor wandmontage	62,00 (3)	
SA-9886 SATA pistoolhouder voor bovenbekerpistolen	34,50 (3)	
SA-134882 Spuitpistoolhouder met zeefhouder	115,00 (3)	
SA-134932 Inzetstuk voor spuitpistoolhouder met zeefhouder voor SATAminijet	35,00 (3)	
SA-69328 Spuitpistoolhouder, compleet, voor SATAminijet 3000 B HVLP, SATAjet 20 B	102,50 (3)	
SA-40188 SATA spuitpistool houder	54,10 (3)	

Opslag	EURO	
SA-1750 Display sokkel voor spuitpistool	59,95 (3)	
SA-186833 Spuitpistool display stand	28,65 (0)	
Andere accessoires		
	EURO	
SA-59675 SATA dosenboy, om deksels van blikken tot 36 cm hoogte te openen	345,00 (5)	
SA-59667 Snijblad voor SATA dosenboy	29,85 (4)	
SA-59659 Zwengel voor SATA DOSENBOY	49,25 (4)	
SA-16477 SATA manuele persluchtroerder	1.050,00 (5)	
SA-9845 SATA viscositeitsbeker 4,0 mm, gemaakt van stevig aluminium, naadloos	122,50 (5)	
SA-9852 SATA viscositeitsbeker 4,0 mm	48,50 (5)	
SA-3988 Zeef, 300 µm (10 x) voor SATA spuitpistolen behalve voor SATAminijet	34,90 (3)	
SA-76018 Zeef, 300 µm (10 x 10 stuks) voor SATA spuitpistolen behalve voor SATAminijet	260,00 (3)	
SA-76026 Zeef, 300 µm (50 x 10 stuks) voor SATA spuitpistolen behalve voor SATAminijet 3000 B	1.115,00 (3)	
SA-1054006 Luchtkap beschermer, zwart (verpakkingseenheid 5 stuks) voor SATAjet 3000er, 4000er, 5000er series	41,95 (3)	
SA-1054014 Luchtkapbeschermer, zwart (verpakkingseenheid 5 stuks) voor SATAjet 100er and 1000er series	43,10 (3)	
SA-1054030 Luchtkap beschermer, zwart (verpakkingseenheid 5 stuks) voor SATAminijet 4400 B	35,35 (3)	
SA-1054022 Luchtkap beschermer, zwart (verpakkingseenheid 5 stuks) voor SATAminijet 1000/3000 B	35,35 (3)	
SA-1040815 Luchtkap protectie UV, zwart (verpakkingseenheid 5 stuks) voor SATAjet 3000er, 4000er, 5000er series	49,50 (3)	
SA-1040807 Luchtkap protectie UV, zwart (verpakkingseenheid 5 stuks) voor SATAjet 100er and 1000er series	49,50 (3)	
SA-1044594 Luchtkap protectie UV, zwart (verpakkingseenheid 5 stuks) voor SATAminijet 4400 B	41,65 (3)	

Reiniging en onderhoud van spuitpistolen

Opslag	EURO	
SA-60095 SATAclean wet holding tray voor 3 spuitpistolen	415,00 (5)	
Reinigingsaccessoires	EURO	
SA-162628 SATA care set, onderhoudstas met reinigingsbenodigdheden en spuitpistoolvet	130,00 (3)	
SA-48173 Tube met SATA high performance vet voor spuitpistolen, silicone- en zuurvrij, inhoud 100 g	25,00 (4)	
SA-62174 Pak met 12 SATA spuitpreinigingsnaalden	37,50 (3)	
SA-9894 SATA set spuitpreinigingsnaalden van 3 x 12	98,10 (3)	
SA-64030 SATA reinigingsset: 2 reinigingsborstels en 12 reinigingsnaalden	48,50 (3)	
SA-6007 Reinigingsborstel (10 x) voor spuitpistolen	25,50 (3)	
SA-9209 Reinigingsborstel, dubbelzijdig (10) voor spuitpistolen	71,30 (3)	
SA-158840 Reinigingsborstel, groot (5 x) voor spuitpistolen	20,65 (3)	
SA-29280 Reinigingsborstel (10 x) voor aanzuigbuis of zuigbeker spuitpistolen	34,65 (3)	
Kwaliteitscontrole	EURO	
SA-161596 SATA cert, met archief, spuitpatroonblok, enkele bladhouder en afstandsmarkering	210,00 (4)	
SA-161646 2 spuitpatroonblokken met elk 25 bladen voor SATA cert	78,50 (4)	
SA-161661 Afstandsmarkering voor SATA cert	27,95 (4)	

Demontage van de nozzleset



1 Eerst de verfnaald verwijderen.



2 Gevolgd door de luchtkap.



3 En tot slot, draai de spuittip los met de ringsleutel welke geïntegreerd is in de universele sleutel.

Reiniging en droging



1 Reinig de materiaaldoorgang



2 Reinig het pistoollichaam



3 Droog met een blaaspistool

Bij het manueel reinigen van het spuitpistool moet u geen borstels gemaakt van metaal draad gebruiken, die het spuitpistool zouden kunnen beschadigen. Verder dient u te zorgen dat er geen reinigingsvloeistof in de luchtdoorgangen van het spuitpistool terecht komt.

Reiniging van de spuittipset



Bij het reinigen van de spuittipcomponenten dient u te zorgen dat de metalen delen van borstels de spuittipset niet beschadigen. Het is aangeraden om speciaal ontworpen SATA reinigingsborstels en SATA spuittipreinigingsnaalden te gebruiken om optimale reiniging en onderhoud van de spuittipset te garanderen.



Bekijk onze video op www.sata.com/TV betreffende "Reiniging en onderhoud van spuitpistolen". Of bestel gewoon de reinigingsbrochure (art.nr. SA-158162) of de reinigingsposter (art.nr. SA-168070) gratis!

www.sata.com/firstaid

Montage en onderhoud



1 Montage van de spuittip



2 Draai de spuittip manueel vast met de universele sleutel.

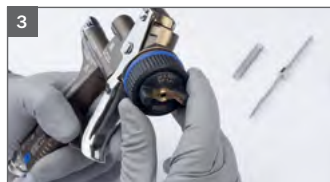

3 Assemblage van de luchtkap



4 Vet de naald in



5 Plaats de verfnaald



6 Vet en plaats de veer



7 Vet de draad van de schroef in.



8 Installeer de schroef voor de materiaalstroom









9 Smeer het zichtbare gedeelte van de luchtzuigerstang in.











SATA RPS

Multifunctioneelbeker systeem



SATA RPS 0,3 l	EURO	
SA-1010389 SATA RPS 0,3 l standard, platte zeef 125 µm, verpakkingseenheid 40 stuks	86,50 (3)	
SA-1010420 SATA RPS 0,3 l standard, platte zeef 125 µm, verpakkingseenheid 100 stuks	215,00 (3)	
SA-1010397 SATA RPS 0,3 l standaard, insteekzeef 200 µm, verpakkingseenheid 40 stuks	86,50 (3)	
SA-1010404 SATA RPS 0,3 l standaard, insteekzeef 200 µm, verpakkingseenheid 100 stuks	215,00 (3)	
SATA RPS 0,3 l voor SATAminijet spuitpistolen (behalve minijet 4400 B)	EURO	
SA-1010553 SATA RPS 0,3 l minijet, insteekzeef 125 µm, verpakkingseenheid 60 stuks	130,00 (3)	
SA-1010561 SATA RPS 0,3 l minijet, insteekzeef 200 µm, verpakkingseenheid 60 stuks	130,00 (3)	
SATA RPS 0,6 l	EURO	
SA-1010438 SATA RPS 0,6 l, platte zeef 125 µm, verpakkingseenheid 60 stuks	149,50 (3)	
SA-1010488 SATA RPS 0,6 l, insteekzeef 200 µm, verpakkingseenheid 60 stuks	149,50 (3)	

SATA RPS 0,9 l		EURO
SA-1011973 SATA RPS 0,9 l, platte zeef 125 µm, verpakkingseenheid 40 stuks		115,50 (3)
		
SA-1011981 SATA RPS 0,9 l, insteekzeef 200 µm, verpakkingseenheid 40 stuks		115,50 (3)
		
SATA RPS 0,6 l UV		EURO
SA-1010496 SATA RPS UV 0,6 l, platte zeef 125 µm, verpakkingseenheid 60 stuks		172,50 (3)
		
SA-1010503 SATA RPS UV 0,6 l, insteekzeef 200 µm, verpakkingseenheid 60 stuks		172,00 (3)
		
Geschikt voor alle lakmaterialen. Volg de aanbeveling van de lakproducent op voor de keuze van de zeefinzet (platte zeef 125 µm resp. insteekzeef 200 µm).		
Accessoires voor de SATA RPS		EURO
SA-144840 SATA RPS depot om RPS dozen op te slaan		62,00 (5)
		
SA-127852 Spuutfles 1,0 l		10,15 (3)
		
SA-127860 Reinigingsfles, niet geschikt voor solventen		52,20 (3)
		
SA-165399 SATA RPS mengdeksel, plat deksel (50 x) maakt het mogelijk om RPS bekers 0,6 l en 0,9 l te stapelen		42,50 (3)
		

**Reserveonderdelen
SATA RPS Multi-
functioneelbeker
systeem**

EURO

SA-1013218 **61,50 (3)**

Reservekessel voor SATA RPS 0,3 l standaard
(verpakkingseenheid 60 stuks)

SA-1013226 **87,95 (3)**

Reservekessel voor SATA RPS 0,6 en 0,9 l
(verpakkingseenheid 80 stuks)

SA-1013234 **112,50 (3)**

Reservekessel voor SATA RPS 0,3 l Minijet
(verpakkingseenheid 108 stuks)

SA-131979 **131,50 (3)**

Platte zeef als reserveonderdeel, 125 µm,
pastelblauw (100 x)

SA-131987 **110,00 (3)**

Reserve-insteekzeef 200 µm, pastelgroen (100 x)

SA-160606 **63,20 (3)**

Platte zeef als reserveonderdeel, 125 µm,
pastelblauw (60 x)

SATA RPS 0,3 l



160606 131987

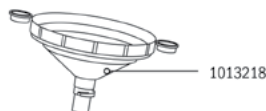

**SATA RPS 0,3 l minijet
(SATAMinijet 3000 B)**



160606 131987

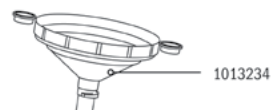

SATA RPS 0,6 l



131979 131987









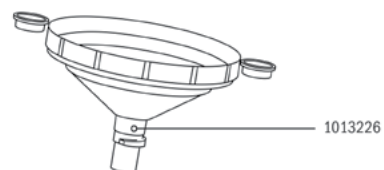

SATA RPS 0,9 l



131979 131987



Bovenbekers voor spuitpistolen

Opnieuw bruikbare kunststofbeker	EURO	
<p>SA-197541 Herbruikbare kunststof beker, 0,125 l met QCC zonder fijne schroefdraad voor SATAjet 5000 B, jet 4000 B, jet 3000 B, jet 2000, jet 1000 B, jet 100 B, jet RP, minijet 4400 B</p>	74,50 (3)	
<p>SA-125443 Kunststof herbruikbare beker, 0,125 l met QCC en fijne draad voor SATAminijet spuitpistolen (behalve minijet 4400 B) en SATAjet 20 B</p>	74,50 (3)	
<p>SA-120675 QCC herbruikbare kunststof beker 0,3 l, cpl. voor series SATAjet 5000, jet 4000, jet 1000, jet 100, jet 3000, minijet 4400</p>	82,00 (3)	
<p>SA-48587 Herbruikbare kunststof beker 0,3 l, met fijne draad compleet voor SATAjet B, jet GR, jet NR 95</p>	74,50 (3)	
<p>SA-128470 QCC herbruikbare kunststof beker 0,3 l, compleet voor SATAminijet 3000 B, minijet 1-4, jet 20 B</p>	72,50 (3)	
<p>SA-27243 QCC herbruikbare kunststof beker 0,6 l zonder fijne draad voor series SATAjet 5000, jet 4000 B, jet 3000 B, jet 2000, jet 1000 B, jet 100 B, jet RP, minijet 4400 B</p>	74,50 (3)	
<p>SA-1004960 Herbruikbare kunststof beker 0,6 l QCC met fijne draad, compl. voor SATA KLC, LM 2000, jet 90-2, jet RP</p>	74,50 (3)	
<p>SA-49379 Herbruikbare kunststof beker 0,6 l, met fijne draad cpl. voor SATAjet B, jet GR, jet NR 95, jet 3000 LAB, jet 4000 LAB, jet 5000 LAB</p>	77,50 (3)	

Aluminium beker voor hergebruik

EURO

SA-198911

0,15 l QCC herbruikbare aluminium cup, zonder fijne draad voor SATAjet 5000 serie, jet 4000 B, jet 3000 B, jet 2000, jet 1000 B, jet 100 B, jet RP, minijet 4400 B

74,50 (3)



SA-125948

Aluminium herbruikbare beker 0,15 l QCC, compleet voor SATAminijet (behalve minijet 4400) en jet 20 B

74,40 (3)



SA-137729

QCC herbruikbare aluminium beker 0,75 l, zonder fijne draad voor series SATAjet 5000, jet 4000 B, jet 3000 B, jet 2000, jet 1000 B, jet 100 B

77,50 (3)



SA-1013432

QCC herbruikbare aluminium beker 0,75 l, met QCC + fijne draad voor jet 2000, jet 90, jet RP, LM 2000, KLC

77,25 (3)



SA-6601

Herbruikbare aluminium beker 0,75 l met fijne draad cpl. voor SATAjet B, jet GR, jet NR 95

77,25 (3)



SA-96685

Herbruikbare aluminium beker 1,0 l, zonder fijne draad compleet voor series SATAjet 5000, jet 4000 B, jet 3000 B, jet 2000, jet 1000 B, jet 100 B

81,95 (3)



SA-1013440

Herbruikbare aluminium beker 1,0 l, met QCC + fijne draad voor jet 2000, jet 90, jet RP, LM 200, KLC

81,95 (3)



SA-46631

Herbruikbare aluminium beker 1,0 l, met fijne draad compleet voor SATAjet B, jet GR, jet NR 95

81,95 (3)



SA-71555

PVC deksel (3 x) voor herbruikbare aluminium beker 0,75 l en 1,0 l











27,50 (3)



RPS-adapter voor spuitpistolen





RPS-adapter voor spuitpistolen

Fabrikant:

	SATAjet B, jet GR, jet NR 95	SATAjet 2000, jet RP LM 2000 B, jet 90, KLC	SATA LM B 92	SATAmini jet 3000 B, mini jet 1 - 4, jet 20 B, W400, WR 400, LPA 94, VXL Primer Gun, LPH 400, W 300, LPH 300, LS 400, Supernova, WS 400, LPH 80	IWATA	Walcom	DeVilbiss	Eminent	Airgunsa	Asturo	Graco	Sagola	Dux	Diirr	Sharpe	Walther Pilot	Kremlin	EURO
 SA-125211 RPS adapter nr. 1 met QCC en aansluitdraad M 16 x 1,5 binnendraad	X			X														55,00 (3)
 SA-125237 RPS adapter nr. 2 met QCC en aansluitdraad M 16 x 1,5 (buitendraad) voor SATAjet NR2000 en SATAjet RP zonder QCC / SATA LM 2000 B, SATA KLC, SATAjet 90		X				X												55,00 (3)
 SA-125252 RPS adapter nr. 3 met QCC en aansluitdraad ISO 228 G 3/8 buitendraad voor bv. DeVilbiss Pri en GTi							X											55,00 (3)
 SA-125278 RPS adapter nr. 4 met QCC en aansluitdraad ISO 228 G 1/4 buitendraad				X				X	X									55,00 (3)
 SA-125294 RPS adapter nr. 5 met QCC en aansluitdraad M 12 x 1 buitendraad voor Walcom FX GeO en FX HVLP						X				X								55,00 (3)
 SA-126326 RPS adapter nr. 6 met QCC en aansluitdraad G 3/8" (buitendraad)											X							55,00 (3)
 SA-133595 RPS adapter nr. 7 met QCC en aansluitdraad M 12 x 1,5 buitendraad		X									X		X					55,00 (3)
 SA-133827 RPS adapter nr. 8 met QCC en aansluitdraad ISO G 3/8-18 binnendraad														X	X			55,00 (3)
 SA-135111 Pistoladapter nr. 9 met QCC en aansluitdraad G 3/8" buitendraad -18 NPSF																X		55,00 (3)
 SA-135798 RPS adapter nr. 10 met QCC en aansluitdraad M 10 x 1 buitendraad en QCC			X									X						55,00 (3)
 SA-150136 RPS adapter nr. 13 met QCC en aansluitdraad M 16 x 1,5 buitendraad							X											55,00 (3)

**RPS-adapter voor
spuitpistolen**





Fabrikant:









	SATA	IWATA	Waicom	Devilbiss	Eminent	Airgunsa	Asturo	Graco	Sagola	Dux	Diirr	Sharpe	Walther Pilot	Kremlin	EURO
	SATAjet B, jet GR, jet NP 95 SATAjet 2000, jet RP LM 2000 B, jet 90, KLC SATA LM B 92 SATAminijet 3000 B, mini jet 1 - 4, jet 20 B W400, WR 400, LPA 94, VXL Primer Gun, LPH 400 W 300, LPH 300, LS 400 Superoxide, WS 400 LPH 80		Genesis Carbon FX GEO, FX HWP, Ego Mini, Slim Kombat PRI, GTI, GFF, GFV, GFHV 510, DV 1 Starting Line HWP Spray Gun Starting Line Mini Spray Gun SRI		E13 Eminent	AZ40 HTE	OM Green	3M PPS 403 G, 433 G, 434 G, 444 G, 450 G, 4100 G	475 Mini-Gun 4400 G Extreme, 4500 G Extreme, 3300 Zwaartekrachtstroombe-keerpistool		Ecogun 910	Finex FX 300 Platinum, Titanium	III F	M 21 G	
 SA-150151 RPS adapter nr. 14 met QCC en aansluitdraad M 11 x 1				X											55,00 (3)
 SA-164608 RPS adapter nr. 15 met QCC en aansluitdraad 7/16"-14 UNC					X										55,00 (3)
 SA-188664 RPS-adapter nr. 18 met QCC en aansluitdraad M 18 x 1 buitendraad voor Sagola Xtreme 4400/4500									X						55,00 (3)
 SA-193276 RPS-adapter nr. 19 met QCC en aansluiting G 1/8 buitendraad voor IWATA LPH 80		X													55,00 (3)
 SA-215079 "RPS-adapter nr. 20 met QCC en aansluiting 1/4" (buitendraad)"													X	X	55,00 (3)

SATA air vision 5000

Technische gegevens	SATA air vision 5000
Vereiste minimale luchtvolumestroom	150 l/min
Max. bedrijfsdruk	10 bar
Geluidsniveau	64 dB



Beschikbare versies	EURO	
SA-1000124 SATA air vision 5000 carbon set (int.), versie met actief koolfilter	1.080,00 (2)	
SA-213819 SATA air vision 5000 set (Int.) uitvoering zonder actieve kool adsorber	845,00 (2)	
SA-1000249 SATA Air Vision Kap	505,00 (4)	
SA-1000059 SATA koolstofregelaarset: gordel met koolstofregelaar voor SATA koolstofregelaar	699,00 (4)	
SA-1000108 SATA luchtregelaar uitrusting: Riem met luchtregelunit voor SATA air vision 5000	385,00 (4)	
SA-1000166 SATA actief-koolstof luchtregelaar voor SATA air vision 5000	535,00 (4)	

Beschikbare versies	EURO	
SA-1000190 SATA luchtgelunit voor SATA air vision 5000	252,50 (4)	
SA-1030668 SATA riem voor luchtregelaar voor SATA air vision 5000	156,50 (4)	
SA-1000215 SATA luchtregelaar riem	132,00 (4)	
SA-1006982 SATA-luchtkoeler voor SATA air vision 5000	325,00 (2)	
SA-1007005 SATA luchtverwarmer, incl. adapterplaat en heup pad voor SATA air vision 5000	330,00 (2)	
SA-1000132 SATA luchtverwarmer voor SATA koolstofregelaar	225,00 (2)	
Toebehoren		
SA-1115189 Actief koolfilter SA-218206, incl. filterdoppen, verpakkingseenheid 2 st. voor SATA luchtkoolstofregelaar	186,50 (4)	
SA-49080 SATA Beveiligde persluchttoevoerslang 10 mm, 6 m lang voor SATA-adembeschermingssystemen	475,00 (4)	
SA-176792 SATA beveiligde persluchttoevoerslang 10 mm, 10 m lang voor SATA-adembeschermingssystemen	650,00 (4)	
SA-180851 SATA beveiligde persluchttoevoerslang 10 mm, 40 m lang voor SATA-adembeschermingssystemen	1.750,00 (4)	
SA-13870 Lucht slang 1,2 m cpl. met fittingen, voor gebruik met SATA Vision maskers	79,95 (4)	

Reserveonderdelen

SATA air vision

5000

EURO

SA-1014232	16,00 (4)
Heupstuk (verpakkingseenheid 1 stuks)	
SA-1014240	71,05 (4)
Lucht slang compleet	
SA-1018143	26,10 (4)
Filterbevestiging	
SA-1036947	21,20 (4)
Adapterplaat	
SA-1039917	425,00 (4)
Comfort hoofdband (verpakkingseenheid 100 stuks)	
SA-1066415	31,10 (4)
Control knob, cpl.	
SA-1073197	34,45 (4)
Kussen voor hoofdband (instelwiel)	
SA-1076521	6,15 (4)
Cilinderschroef	
SA-1076589	115,00 (4)
Lucht slang compleet (voor SATA luchtbevochtiger)	
SA-1076612	61,50 (4)
Container	
SA-1076620	65,00 (4)
Deksel	
SA-1076638	10,85 (4)
Veiligheidsband voor bajonetsluiting	
SA-1076662	76,25 (4)
Overdrukventiel, compleet	
SA-1076688	24,50 (4)
Bochtstuk met schroefdraad, draaibaar	
SA-1076703	46,60 (4)
Veiligheid en snelkoppeling met vrije doorgang	
SA-1114256	85,50 (4)
Hoofdfixatie 2.0	
SA-1115189	186,50 (4)
Actief koolfilter SA-218206, incl. filterdoppen (verpakkingseenheid 2 stuks)	
SA-1128918	36,25 (4)
O ring 52 x 2 mm, zwart, 2 stuks	
SA-13623	25,00 (1)
SATA snelkoppeling female met 1/4" buitendraad	
SA-206151	5,25 (3)
SATA filter timer	
SA-208439	78,80 (4)
Riem met gesp	
SA-208447	10,50 (4)
Heupkussen (1x)	
SA-208462	21,05 (4)
Adapterplaat	
SA-210468	109,50 (4)
Vizierfolie, 6 perforaties (20x)	
SA-210526	1.750,00 (4)
Visor folie, 6 perforaties (1000x)	
SA-211904	6,10 (4)
CCS schijf (4x)	
SA-211912	61,50 (4)
Hygiënische inleg (20X)	
SA-213728	51,95 (4)
Comfortabele band (10x)	
SA-213736	19,45 (4)
Visor bout (6x)	
SA-213751	8,40 (4)
Kap houder voor SATA Lucht Regulator	
SA-213835	4,85 (4)
Klittenband lang (1x) en kort (2x), lijm aan één kant	
SA-215590	479,00 (4)
Vizierfolie met 6 perforaties (100x)	
SA-216473	57,50 (4)
Veiligheidsnauwkeuring voor SATA luchtregelaar en SATA luchtkoolstofregelaar	



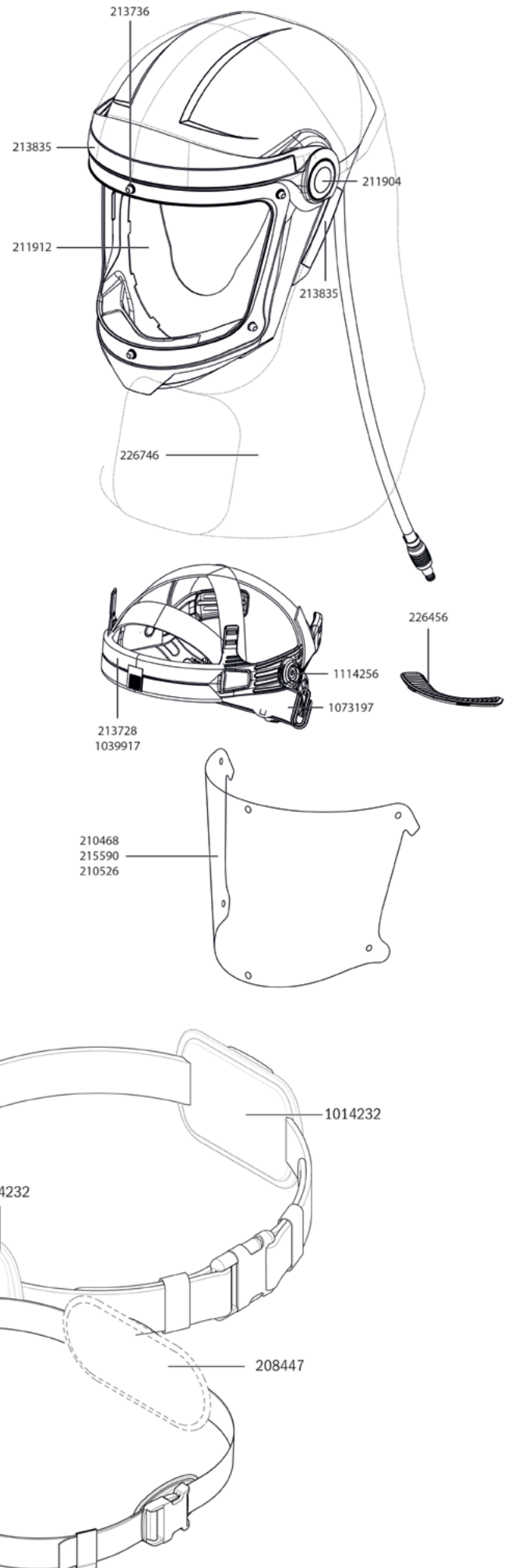



SA-226456	17,55 (4)
Set bestaande uit insteekdiffusor en diffusorfilter	
SA-226621	318,50 (4)
Luchtbevochtiger kit bestaande uit luchtbevochtiger module, afdichting van het deksel en SATA filter timer	
SA-226746	110,00 (4)
Kapdoek, donkergrijs	
SA-53942	10,65 (1)
Nippel voor spuitmaskers en blaaspistool, 1/4"	
SA-81158	359,50 (4)
Module compleet, voor SATA top air	



SATA vision 2000

Technische gegevens	SATA vision 2000
Vereiste minimale luchtvolume- stroom	170 l/min
Max. bedrijfsdruk	8 bar
Geluidsniveau	73 dB









Beschikbare versies	EURO	
SA-173880 SATA spuitmaskerset in systainer: SATA vision 2000 met gordeleenheid en Actief kooladsorber (SA-69500), SATA luchtverwarmer (SA-61242), SATA luchtslang, blauw, 9 mm, 1,2 m (SA-13870), reservepatroon voor adsorber (SA-13904)	1.450,00 (2)	
SA-69500 SATA maskerset vision 2000, met actief kooladsorber	799,00 (2)	
SA-154591 SATA Adembeschermingset: SATA vision 2000 en gordeleenheid met T-stuk en luchtregelklep, versie zonder actiefkoolbandeenheid	645,00 (2)	
SA-52712 Kap voor volmasker vision 2000, met hoofd-/borstdoek over kap, luchtslang 1,80 m lang	355,00 (4)	
SA-54015 Gordeleenheid met Actief kooladsorber en luchtregelklep voor SATA vision 2000 en maskerkap CE industrie met UV-bescherming	595,00 (4)	
SA-122341 Gordeleenheid met T-stuk en luchtregelklep voor SATA vision 2000, maskerkap CE industrie met UV-bescherming, air star C	300,00 (4)	
SA-58941 Gordeleenheid met luchtregelklep voor SATA vision 2000, maskerkap CE industrie met UV-bescherming, air star C	265,00 (4)	

► Accessoires voor SATA vision 2000, SATA air star C en SATA air star F zie pagina 99.

SATA air star C







Technische gegevens	SATA air star C
Vereiste minimale luchtvolume- stroom	150 l/min
Max. bedrijfsdruk	4 bar
Geluidsniveau	70 dB



Beschikbare versies	EURO	
SA-137554 SATA air star C spuitmasker set met actief kooladsorber, met wegwerpkap	695,00 (2)	
SA-137570 SATA adembeschermingsset: SATA air star C en riemeenheid met T-stuk en luchtregelklep, uitvoering zonder actievekoolriemeenheid	510,00 (2)	
SA-137588 SATA air star C halfmasker met ademluchtslang, zonder filter	205,00 (4)	
SA-55798 Gordeleenheid met Actief kooladsorber en luchtregelklep voor SATA air star C	595,00 (4)	
SA-122341 Gordeleenheid met T-stuk en luchtregelklep voor SATA vision 2000, maskerkap CE industrie met UV-bescherming, air star C	300,00 (4)	
SA-58941 Gordeleenheid met luchtregelklep voor SATA vision 2000, maskerkap CE industrie met UV-bescherming, air star C	265,00 (4)	

▶ Accessoires voor SATA vision 2000, SATA air star C en SATA air star F zie pagina 99.

Toebehoren voor SATA vision 2000/SATA air star C

SATA luchtverwarmer / luchtkoeler voor SATA vision 2000	EURO	
SA-61242 SATA air warmer 2000	311,50 (2)	
SA-1143916 SATA air cooler 2000	330,00 (2)	
Toebehoren en luchtslangen	EURO	
SA-13904 Koolfilterpatroon voor actief koolfilter SATA vision 2000 + SATA air star C	65,50 (4)	
SA-15412 Steungordel voor SATA luchtkappen	105,00 (4)	
SA-13870 Luchtslang 1,2 m cpl. met fittingen, voor gebruik met SATA Vision maskers	79,95 (4)	
SA-49080 SATA Beveiligde persluchttoevoerslang 10 mm, 6 m lang voor SATA-adembeschermingssystemen	475,00 (4)	
SA-176792 SATA beveiligde persluchttoevoerslang 10 mm, 10 m lang voor SATA-adembeschermingssystemen	650,00 (4)	
SA-180851 SATA beveiligde persluchttoevoerslang 10 mm, 40 m lang voor SATA-adembeschermingssystemen	1.750,00 (4)	
Reinigingsdoeken	EURO	
SA-134965 SATA halfmaskerreinigigers, verpakkingseenheid 10 stuks	42,00 (4)	
SA-135020 Pak met 50 SATA halfmaskerreinigingsdoeken	155,00 (4)	
SA-75358 10 SATA wet + dry cleaner - reinigingsdoeken voor maskerkappen	41,90 (4)	
SA-83881 SATA wet en dry cleaner, pak met 50 stuks	162,00 (4)	
Hoofdkappen voor SATA vision 2000	EURO	
SA-60541 Hoofd-/borstsjaal, grijs, over kap voor SATA vision 2000	125,00 (4)	
SA-56762 Grijze hoofddoek met borstbedekking voor SATA vision 2000	120,00 (4)	

SATA air star F



Beschikbare versies

EURO

SA-134353
SATA air star F, filter A2:P3 D, 2 voorfilterhouders en 10 voorfilters

145,00 (2)



SA-134288
SATA air star F, filter A2:P3 D, 2 voorfilterhouders en 10 voorfilters, met hygiënisch opbergdoos

175,00 (2)



Filtermasker voor korte gebruikperiodes.

Toebehoren

EURO

SA-91553
Opbergdoos voor SATA air star F

62,50 (4)



SA-134965
SATA halfmaskerreinigers, verpakkingseenheid 10 stuks

42,00 (4)

SA-135020
Pak met 50 SATA halfmaskerreinigingsdoeken

155,00 (4)

Reserveonderdelen	
SATA air star F	EURO
SA-134239	60,40 (4)
Voorfilter (50 x)	
SA-134247	23,20 (4)
Voorfilterhouder, rood (2 x) en voorfilter (10 x)	
SA-134254	49,80 (4)
Hoofdriem met bevestigingseenheid en juk voor SATA air star	
SA-134262	18,25 (4)
Voorfilter (10 x)	
SA-134270	84,50 (4)
Inadem- en uitademmembranen (resp. 5 x of 10 x)	
SA-134296	76,50 (4)
1 paar speciale filters A2:P3 D voor SATA air star F	
SA-134304	360,00 (4)
Pak met 6 paar speciale filters A2:P3 D voor SATA air star F	
SA-134312	190,00 (4)
Pak met 3 paar speciale filters A2:P3 D voor SATA air star F	

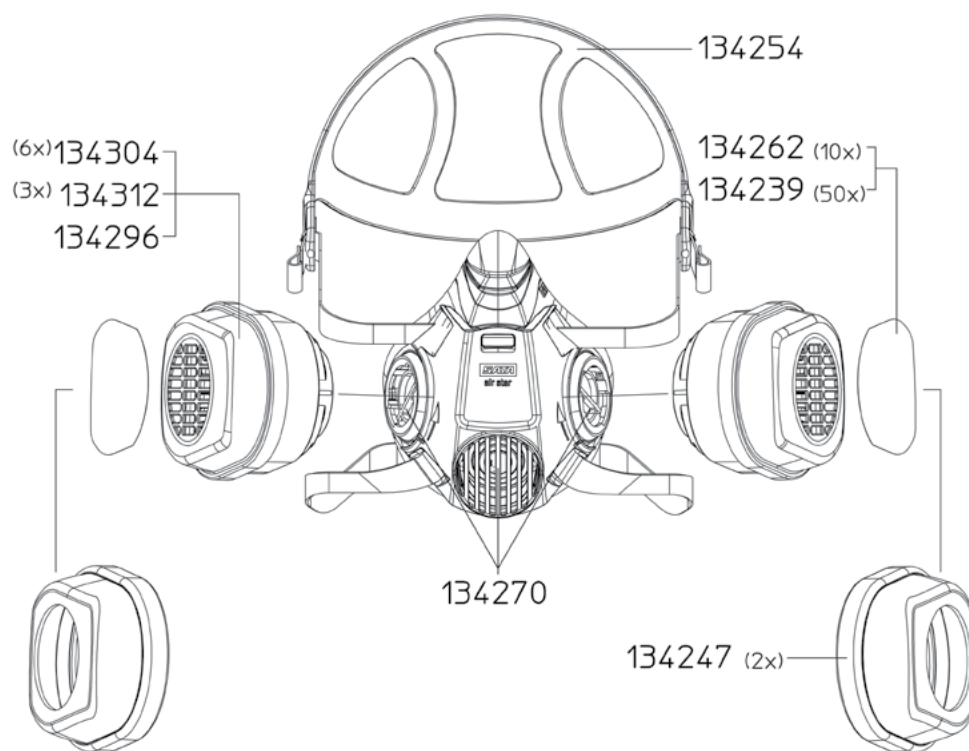







SATA filter

584/564/544/524

Technische gegevens	SATA filter 584/564/544/524
Max. luchtdebiet	3800 NI/min
Max. toegelaten omgevingstemperatuur (met/zonder actief koolfilter)	+60 °C; +120 °C
Max. lucht - ingangsdruk	15,0 bar
Schroefdraad aan de ingangszijde	G 1/2" (binnenschroefdraad)
Onderhoudsinterval filterfase 1	6 Maanden
Onderhoudsinterval filterfase 2	6 Maanden
Onderhoudsinterval filterfase 3	6 Maanden



Combifilter	EURO	
SA-1099953 SATA-filter 584 drietraps sinterfilter / fijnfilter / actief koolfilter met drukregelaar en uitlaatmodule (2 x 1/4" buitendraad) (internationaal)	1.875,00 (1)	
SA-1101675 SATA filter 584 mobiel, drietraps gesinterd filter / fijnfilter / actief koolfilter met drukregelaar, luchtuitlaat (2x snelkoppeling) en SATA luchtslang, 13 mm met trolley	2.175,00 (1)	
SA-1101625 SATA-filter 584 met dragerondersteuning drietraps sinterfilter / fijnfilter / actief koolfilter, drukregelaar, uitlaatmodule (2 x 1/4" buitendraad)"	2.125,00 (1)	
SA-1101005 SATA-filter 564 uitbreidingskit, actief koolfilter, om achteraf in te bouwen van SATA - filter 544 aan SATA-filter 584 te monteren	920,00 (1)	
SA-1100990 SATA filter 544 tweetraps sinterfilter / fijnfilter met drukregelaar en uitlaatmodule (2 x 1/4" buitendraad)	1.365,00 (1)	
SA-1101659 SATA-filter 524 eentraps sinterfilter, drukregelaar, uitlaatmodule (2 x 1/4" buitendraad)	805,00 (1)	

Combifilter

EURO

SA-1101641

SATA-filter 524 L eentraps sinterfilter, drukregelaar, voor installatie in pijpleidingen (G 1/2" binnendraad)

640,00 (1)



SA-1101667

SATA drukregelaar met manometer 0-10 bar (0-145 psi), luchtuitlaat G 1/2" (binnendraad)

540,00 (1)



SATA filter 103 prep/101 prep/100 prep

Technische gegevens	SATA filter 103 prep/101 prep/100 prep
Max. luchtdebiet	800 NI/min
Max. toegelaten omgevingstemperatuur (met/zonder actief koolfilter)	+50 °C
Max. lucht - ingangsdruk	10,0 bar
Schroefdraad aan de ingangszijde	G 1/2" (binnenschroefdraad)
Onderhoudsinterval filterfase 1	6 Maanden
Onderhoudsinterval filterfase 2	6 Maanden
Onderhoudsinterval filterfase 3	3 Maanden



Beschikbare versies

EURO

SA-157420

SATA filter 103 prep drietraps sinter- en actief koolfilter met drukregelaar en 1 uitlaatkraan G 1/4"

1.135,00 (5)



SA-157412

SATA filter 101 prep aanvullingsset actief koolmodule voor filter 100 tot filter 103

435,00 (5)



SA-148247













SATA filter 100 prep tweetraps sinterfilter/fijnfilter met drukregelaaruitlaat (1 x G 1/4")

840,00 (1)







Accessoires voor SATA filterserie

Filterpatronen	EURO	
SA-1098054 SATA voordeel Kit (elk bestaande uit 1 fijnfilter en geactiveerde koolpatroon)	510,00 (3)	
SA-214270 SATA sixpack met art. nr. SA-81810 (verpakkingseenheid 2 stuks) en art. nr. SA-85373 (verpakkingseenheid 4 stuks) voor SATA filter 484	1.110,00 (3)	
SA-138933 Serviceset voor filterwisseling 0/400 (fijnfilterpatroon + koolfilterpatroon)	370,00 (3)	
SA-1098004 Patroon met actief koolfilter voor SATA-filterserie 500	350,00 (3)	
SA-85373 Actief koolfilter voor SATA filterserie 300 en 400	235,00 (3)	
SA-157362 Actief koolfilterpatroon voor SATA filterserie 100 prep	200,00 (3)	
SA-1097999 Fijn filterpatroon voor SATA-filterserie 500	220,00 (3)	
SA-81810 Fijnfilterpatroon voor SATA filterserie 200, 300 en 400	185,00 (3)	
SA-148270 Fijnfilterpatroon voor SATA filterserie 100 prep	165,00 (3)	
SA-22160 Sinterfilter voor alle SATA filterseries	69,95 (3)	
SA-206151 SATA filter timer voor sinter en fijnfilter, 400/100-serie	5,25 (3)	
Filter accessoires	EURO	
SA-1114305 Wandhouder voor SATA-filter 584 - speciale uitvoering voor installatie in bestaande persluchtleidingsystemen	74,15 (3)	

Filter accessoires	EURO	
SA-1101146 Luchtuitlaat met dubbele kogelkraan voor de 500 serie	305,00 (3)	
SA-1107269 SATA high-flow koppeling, rood, verpakkingseenheid 2 stuks, voor SATA-filterserie 500	147,50 (3)	
SA-158824 Luchtuitlaat met dubbele kogelkraan voor de 400 serie	210,00 (4)	
SA-13599 SATA snelkoppeling female met G 1/4" binnendraad	25,00 (1)	
SA-10934 Kogelkraan (teflon) G 1/2 buitendraad voor luchtinlaat SATA filterserie 100, 300, 400, 500 en reinigingstoestellen	120,00 (3)	
SA-9878 SATA minifilter G 1/4	106,50 (3)	
SA-1101500 SATA-filterdeksel (verpakkingseenheid 4 stuks) voor SATA-filterserie 500	103,00 (3)	
SA-215053 SATA filter cover (verpakkingseenheid 4 stuks) voor alle SATA filterseries behalve 500	77,00 (3)	
Persluchtcontrole		
	EURO	
SA-7096 SATA Air Check luchtcontroleset, kwaliteitscontrole van de perslucht voor optimale spuitlucht	675,00 (5)	
SA-7666 Membraan (10 x) voor SATA luchtcontroleset	115,50 (4)	
SA-156299 SATA air tester, snelle verstuiwingsluchttester	64,50 (4)	
SA-1107350 Servicetachometer voor de spuitcabine, A3, Duits / Engels voor SATA-filterserie 500	-	
SA-133587 SATA Service Tacho voor de verf spuitcabine, Duits / Engels, DIN A3	-	

Corrosiebeschermingsuitrusting









SATA HRS	EURO
SA-24018 SATA HRS compleet met nylonsonde SA-16105 en haaksonde SA-24372	415,00 (5)
	
SA-9795 SATA HRS pistool voor roestbescherming, met nylon-, deur- en haaksonde, aansluiting I	515,00 (5)
SA-12658 SATA HRS pistool voor holle ruimten, met materiaaldebietregeling, zonder sondes, aansluiting I	359,50 (5)
SA-11072 SATA HRS I zonder sondes	345,00 (5)
SATA HRS E	EURO
SA-172882 SATA HRS-E drukkberspuitpistool voor holle ruimten en anti-roestbehandeling van de voertuigonderzijde uit wegwerpbekers, met materiaaldebietregeling, Rondstraal spuittip, haak en nylonsonde	695,00 (5)
	
SA-207290 SATA HRS E drukkberkpistool met beker 1,5 l (max. 10 bar), voor holle ruimten en anti-roestbehandeling van de voertuigonderzijde uit wegwerpbekers, met debietregeling, haaksonde SA-16139 en nylonsonde SA-16113 en rondSpuittip SA-25486	699,00 (5)
SA-77347 SATA HRS-E/DINOL, met materiaaldebietregeling, met koppeling SA-8359 en drukkbeke 1,5 l	525,00 (5)
Deursonde	EURO
SA-16071 Deursonde 1100 mm lang, 8 mm diameter aansluiting I	105,00 (5)
SA-196832 Deursonde, staal, werklengte 150 mm, Ø 8 mm, met roterende spuittip, 360° roterend en voorwaarts spuiten, met flexibele geleideslang 1000 mm	145,00 (5)
Nylonsonde	EURO
SA-1058826 Nylon buis, flexibel 3000 mm lang, Ø 8 mm, met roterend mondstuk 360 ° en naar voren spuiten	117,00 (5)
SA-11874 Nylonsonde 1500 mm, aansluiting I	67,65 (5)
SA-16105 Nylonsonde 1500 mm lang, 6 mm diameter, aansluiting I	67,75 (5)
SA-16113 Nylonsonde 1300 mm lang, 8 mm diameter, aansluiting I	67,75 (5)
SA-51185 Stijve nylonsonde 1500 mm lang, diameter 6 mm, spuittip 360°, aansluiting I	67,50 (5)

Haaksonde	EURO	
SA-11866 Haaksonde, aansluiting I	72,00 (5)	
SA-16139 Haaksonde, bestaande uit geleideslang SA-16063, straalbuis SA-24513, aansluiting I	115,00 (5)	
SA-206904 Venturi haaksonde Ø 5 mm, haak nozzle compleet in 300 m lengte, met flexibele geleidingslang, Ventury spuittube, voor holte en oppervlakte applicatie	100,00 (5)	
SA-24372 Haaksonde, compleet voor SATA HRS	61,95 (5)	
Rondstraalspuittip	EURO	
SA-198762 Rondstraal spuittip met flexibele geleideslang en HRS voor anti-roestbehandeling van de voertuigonderzijde	123,50 (5)	
SA-25486 Rondstraal spuittip voor HRS, aansluiting I	24,00 (4)	
Koppeling en aansluiting	EURO	
SA-16048 SATA snelkoppelingsnippel G 1/4" buitendraad voor sondes	12,50 (4)	
SA-8359 Snelkoppeling van het type vrije doorgang voor HKD1, LM/KK, HRS, aansluiting I	40,00 (4)	
Vatpomp voor holleruimteverzegeling	EURO	
SA-14555 SATA HKU pompeenheid 1:3 cpl., bestaande uit pomp 1:3, met Slangenset 10 m, jet 1000 KK spuitpistool, aansluiting met 3 sondes	3.600,00 (5)	
SA-34389 SATA HKU vatpompeenheid, 200 l, bestaande uit pomp 3:1, Slangenset 10 m lang, jet 1000 KK spuitpistool, 3 sondes met aansluiting I	3.650,00 (5)	
SA-153700 SATAjet 1000 KK RP spuittip 1.5 met verfbuisje, G 1/4 buitendraad met koppeling (artikelnr. SA-8359)	595,00 (1)	
Vatpomp voor bodemplaatbescherming	EURO	
SA-128561 SATA spray mix systeem voor anti-roestbehandeling van de voertuigonderzijde 22:1, Slangenset 10 m, SATAjet 3000 K spray mix pistool met spuittip 3350, voor vat 60/200 l	6.250,00 (5)	

SATA clean RCS compact / micro

Technische gegevens	SATA clean RCS compact	SATA clean RCS micro
Breedte	31 cm	18,5 cm
Hoogte	46,5 cm	46,5 cm
Diepte	22,5 cm	20,5 cm
Gewicht	7 kg	4 kg
Max. lucht - ingangsdruk	4,0 bar	4,0 bar
Vereiste luchthoeveelheid	135 NI/min	135 NI/min
Luchtaansluitschroefdraad	1/4" (buitenschroefdraad)	1/4" (buitenschroefdraad)
Plaats van installatie	buiten de spuitcabine	buiten de spuitcabine

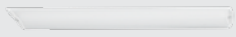







Beschikbare versies	EURO	
SA-192518 SATA clean RCS compact	1.495,00 (5)	
SA-202564 SATA clean RCS micro	975,00 (5)	
Aanbevolen aansluitingsaccessoires (afhankelijk van de installatiemethode)	EURO	
SA-13870 Lucht slang 1,2 m compleet met fittingen, voor gebruik met SATA Vision maskers	79,95 (4)	
SA-192633 Uitbreidingsset: aanzuigslang voor solventdampen voor SATA clean RCS compact	330,00 (4)	
SA-53090 SATA lucht slang 9 mm, lengte 10 m met snelkoppeling en nippel	199,00 (4)	
Overig accessoires/reserveonderdelen	EURO	
SA-146985 Reparatieset SATA clean RCS	38,95 (4)	
SA-146993 Spatscherm met klinkbouten (elk 5 x) voor SATA clean RCS	47,50 (4)	
SA-147082 Aardingskabel 3 m, 4 mm²	33,60 (4)	
SA-153965 Pak met 2 slangen 8 mm, 95 mm lang voor SATA clean RCS - turboreiniger	3,85 (4)	
SA-189472 Conversieset extern reinigingsmiddel - aanzuiging en circulatie voor SATA clean RCS	31,50 (4)	
SA-6981 SATA snelkoppeling male met G 1/4" binnendraad (5 stuks)	49,25 (1)	

SATA clean RCS

Technische gegevens	SATA clean RCS
Breedte	31 cm
Hoogte	70,5 cm
Diepte	22,5 cm
Gewicht	10 kg
Max. lucht - ingangsdruk	8,0 bar
Vereiste luchthoeveelheid	135 NI/min
Luchtaansluitschroefdraad	1/2" (buitenschroefdraad) + G 1/4" (binnenschroefdraad)
Plaats van installatie	binnen de spuitcabine

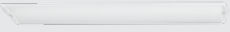

SATA clean RCS	EURO	
SA-145581 SATA clean RCS - de turboreiniger	2.100,00 (5)	
Aanbevolen aansluitingsaccessoires (afhankelijk van de installatiemethode)		
EURO		
SA-10934 Kogelkraan (teflon) G 1/2 buitendraad voor luchtinlaat SATA filterserie 100, 300, 400, 500 en reinigingstoestellen	120,00 (3)	
SA-13581 SATA snelkoppeling female met G 3/8" binnendraad	25,00 (1)	
SA-13623 SATA snelkoppeling female met 1/4" buitendraad	25,00 (1)	
SA-13870 Lucht slang 1,2 m cpl. met fittingen, voor gebruik met SATA Vision maskers	79,95 (4)	
SA-146514 Lucht slang 13 mm, 500 mm lang, gemonteerd aan 1/2" zijde voor SATA RCS	120,00 (4)	
SA-192633 Uitbreidingsset: aanzuigslang voor solventdampen voor SATA clean RCS compact	330,00 (4)	
SA-53090 SATA lucht slang 9 mm, lengte 10 m met snelkoppeling en nippel	199,00 (4)	

Overig accessoires/reserveonderdelen	EURO	
SA-146985 Reparatieset SATA clean RCS	38,95 (4)	
SA-146993 Spatscherm met klinkbouten (elk 5 x) voor SATA clean RCS	47,50 (4)	
SA-147082 Aardingskabel 3 m, 4 mm ²	33,60 (4)	
SA-153965 Pak met 2 slangen 8 x 1,95 mm lang voor SATA clean RCS - turboreiniger	3,85 (4)	
SA-189472 Conversieset extern reinigingsmiddel - aanzuiging en circulatie voor SATA clean RCS	31,50 (4)	
SA-192195 SATA universeel spuitpistool en slanghouder voor alle SATA spuitpistolen	67,00 (3)	
SA-53942 Nippel voor spuitmaskers en blaaspistool, 1/4"	10,65 (1)	
SA-6981 SATA snelkoppeling male met G 1/4" binnendraad (5 stuks)	49,25 (1)	
SA-9886 SATA pistoolhouder voor bovenbekerpistolen	34,50 (3)	

SATA multi clean 2

Technische gegevens	SATA multi clean 2
Breedte	66 cm
Hoogte	100 cm
Diepte	38 cm
Gewicht	30 kg
Max. lucht - ingangsdruk	6,0 bar
Vereiste luchthoeveelheid	270 l/min
Luchtaansluitschroefdraad	G 1/4" (binnenschroefdraad)
Plaats van installatie	buiten de spuitcabine





SATA multi clean 2	EURO
SA-38257 SATA multi clean 2 pistoolreinigungsautomat met afvoerbuis, 2 vloeistofreservoirs, trolley, reservefiltermat, snelkoppelingsnippel voor luchtaansluiting	5.250,00 (5)
Reserveonderdelen en accessoires	
EURO	
SA-21188 Drukregelaar met manometer 0-10 bar voor SATA multi-clean 2	227,00 (4)
SA-26815 Flexibele aluminium buis, 5 m lang, compleet met twee buisfittingen, voor aanzuigenheid SATA multi-clean-2	347,50 (4)
SA-38042 Filtermat voor SATA multi clean 2	34,25 (4)
SA-40840 Bekerdekselreiniger voor pistoolreinigungsautomat SATA multi-clean	65,60 (4)
SA-40907 Veerbeugel voor pistoolreinigungsautomat SATA multi-clean	37,35 (4)
SA-48330 Blaascyclusknop met klep, cpl. voor SATA multi clean 2	125,00 (4)
SA-49072 Reinigingsmiddel Container met deksel voor SATA multi clean 2	30,65 (4)

SATA trueSun

Technische gegevens	SATA trueSun
Netto gewicht	0,47 kg
CRI-waarde	97
Lichtsterkte	22000 lx
Bedrijfstijd	70 min
Oplaadcyclus	50 min



Beschikbare versies

	EURO	
SA-1006411 SATA trueSun, incl. batterijlader en batterij, EU	1.100,00 (5)	
SA-1013094 Opbergtas SATA trueSun, incl. schuim inleg	83,40 (5)	
SA-1013151 Schuim inlegstuk voor SATA trueSun koffer	42,20 (5)	
SA-1007154 Batterijlader EU voor SATA trueSun	165,00 (5)	

Reserveonderdelen

SATA trueSun	EURO
SA-1010082 Oplaadbare accu	204,00 (5)
SA-1012096 Beschermkap	32,35 (5)
SA-1012137 Beschermend glas. Als er beschermfolie op het glas zit, verwijder deze dan voor gebruik!	34,95 (5)



SATA dry jet 2

Technische gegevens	SATA dry jet 2
Gewicht	0,432 kg
Vereiste luchthoeveelheid	270 NI/min
Aanbevolen luchtingangsdruk	2,5 bar
Max. bedrijfsdruk	10,0 bar



Beschikbare versies

SA-217489
SATA dry jet 2

EURO

310,00 (1)



SATA dry jet statief (verstelbare hoogte: 30 - 190 cm)

SA-223008
SATA dry jet 2 statief met in de hoogte verstelbare beugel, 2 blaaspistolen

EURO

1.385,00 (5)



SA-84145
Verlengstuk ongeveer 1.200 mm, roestvast staal voor SATA dry jet statief

183,00 (5)

Reserveonderdelen

SATA dry jet 2

	EURO
SA-1024257	23,95 (3)
Reserve platte zeef 200 µm, pastelgroen (verpakkingseenheid 10 stuks)	
SA-123786	73,25 (3)
Kruisstuk, compleet voor dry-jet	
SA-222232	52,60 (3)
Dubbele slangklem bovenste gedeelte	
SA-223834	55,75 (3)
Vlakstraalspuittip	
SA-82198	925,00 (5)
Statief voor SATA dry jet zonder blaaspistolen	
SA-83840	312,00 (4)
Statief, compleet, voor Vario-Top-Spray en dry-jet, kan gedemonteerd worden	
SA-84145	183,00 (5)
Verlengstuk ongeveer 1.200 mm, roestvast staal	
SA-86165	175,00 (5)
Conversieset voor SATA dry jet, instelbare versie	

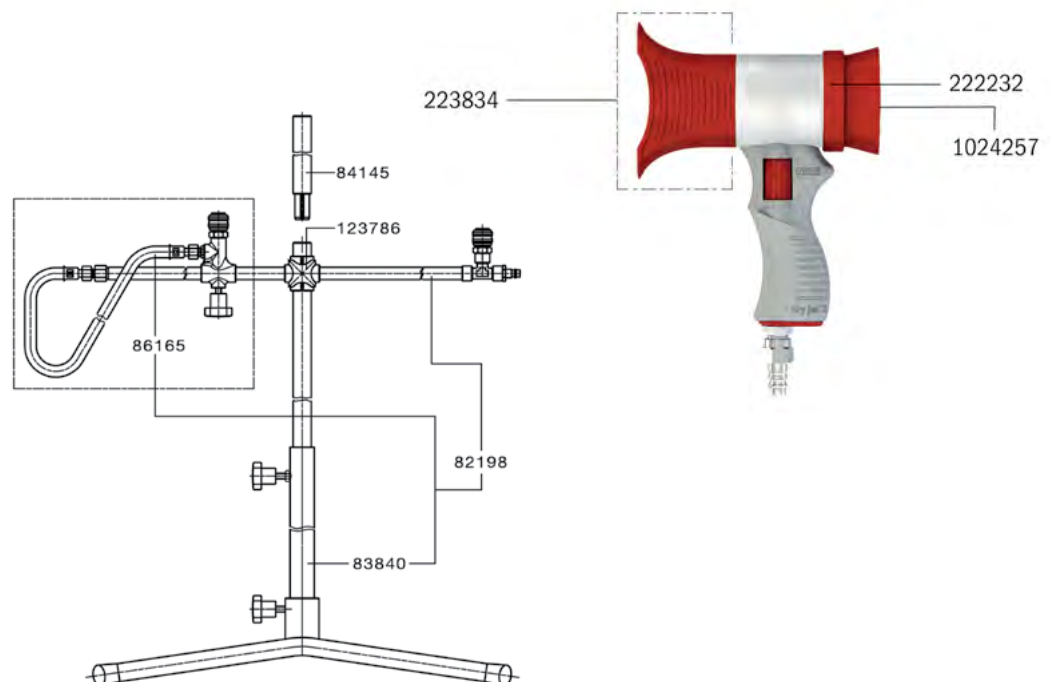





B-TEC





SPEEDBOX 2

Tussenreinigingsstation voor watergedragen verven

Artikelnr. 7300147

1.550,00 €

Speedbox 2 - E2C (Easy 2 Clean) uitvoering

Artikelnr. 7300147-SET

1.619,50 €



Specificaties

- compact apparaat voor wandmontage
- voor automatische inwendige reiniging van spuitpistolen
- reiniging in een gesloten kringloopsysteem
- het persluchtreinigingssysteem beschermt spuitpistolen tijdens het automatische reinigingsproces - verwijderen van luchtkappen is niet nodig
- alleen voor watergedragen verven
- ontworpen voor gebruik met wegwerpbekersystemen in de spuitcabine
- aanzienlijk betere reinigingsresultaten vergeleken met handmatige tussenreinigingsstations
- geen vervuiling van filterpads omdat reinigingsmiddelen gerecirculeerd worden gebruikt
- briljante reinigingsresultaten bij gebruik met B-TEC-H₂O-Cleaners
- gerecirculeerde reiniger = lager verbruik van reinigingsmiddelen

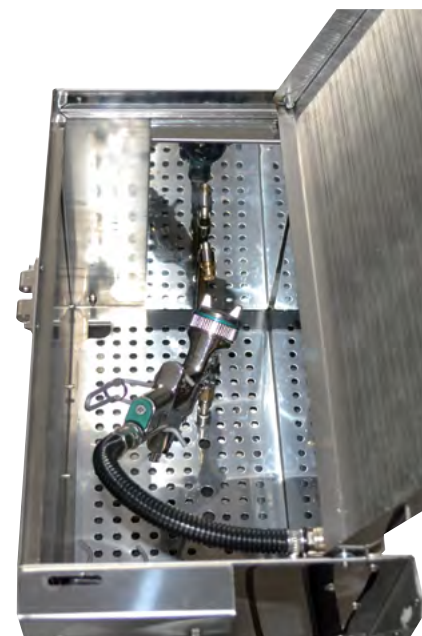

Afmetingen





ud-800

Spuitpistoolreiniger voor oplosmiddelhoudende en watergedragen verven

Artikelnr. 7300012 5.350,00 €

ud-800 - E2C (Easy 2 Clean) uitvoering

Artikelnr. 7300012-SET 5.490,00 €



Specificaties

- **gelijktijdig automatisch en handmatig reinigen**
- voor oplosmiddelhoudende of B-TEC-H₂O-cleaners
- pompaangedreven schoonmaakborstel met recirculatie van de cleaner
- handmatig schoon spoelen met verse cleaner
- overspray-opvangruimte met luchtafvoerkanaal
- efficiënt luchtafvoersysteem
- automatische reiniging met timer
- **inclusief automatisch schoon spoelen**
- systeem met persluchtafzuiging beschermt spuitpistolen tijdens het automatische reinigingsproces
- uitstekende reinigingsresultaten
- ergonomisch design voor gemakkelijke bediening vanaf de voorkant
- alle functies volledig instelbaar
- luchtaansluiting met blaaspistool
- overloopbak op wieltjes (30 L, 58 L, 60 L vaten mogelijk)
- **opties:** 2 pistolen in één schoonmaakruimte; pneumatische oplosmiddelbesparing voor uitlaatgassen, ATEX-versie



Afmetingen

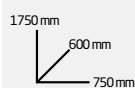



d-800

Dubbele automatische en handmatige spuitpistoolreiniger voor oplosmiddelhoudende en watergedragen verven

Artikelnr. 7300017 8.350,00 €

d-800 - E2C (Easy 2 Clean) uitvoering

Artikelnr. 7300017-SET 8.490,00 €



Specificaties

- **gelijktijdig automatisch en handmatig reinigen**
- voor oplosmiddelhoudende of B-TEC-H₂O-cleaners
- pompaangedreven schoonmaakborstel met recirculatie van de cleaner
- handmatig schoon spoelen met verse cleaner
- overspray-opvangruimte met luchtafvoerkanaal
- efficiënt luchtafvoersysteem
- automatische reiniging met timer
- **inclusief automatisch schoon spoelen**
- systeem met persluchtafzuiging beschermt spuitpistolen tijdens het automatische reinigingsproces
- uitstekende reinigingsresultaten - 12 sproeikoppen aan iedere kant
- ergonomisch design voor gemakkelijke bediening vanaf de voorkant
- alle functies volledig instelbaar
- luchtaansluiting met blaaspistool
- overloopbak op wieltjes (30 L, 58 L, 60 L vaten mogelijk)
- **opties:** 2 pistolen in één schoonmaakruimte; pneumatische oplosmiddelbesparing voor uitlaatgassen, ATEX-versie



Afmetingen

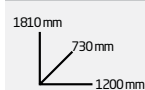



S.U.M.O.

Modulaire spuitpistoolreiniger

Artikelnr. 7300144

5.995,00 €

S.U.M.O. - E2C (Easy 2 Clean) uitvoering

Artikelnr. 730014-SET

6.084,50 €



Specificaties

- robuuste constructie - wandmontage mogelijk
- basismodule gemaakt van roestvrijstaal
- basismodule inclusief krachtig luchtafvoersysteem en blaaspistool
- twee grote reinigingscompartimenten
- systeem met persluchtafzuiging beschermt spuitpistolen tijdens het automatische reinigingsproces
- individuele en onafhankelijke configuratie van beide reinigingscompartimenten met:
 - automatische reiniging met timer
 - automatisch schoon spoelen
 - pompaangedreven schoonmaakborstel met recirculatie van de cleaner
 - handmatig schoon spoelen met verse cleaner
- voor oplosmiddelhoudende of B-TEC-H₂O-cleaners
- **opties:**
 - pneumatische oplosmiddelbesparing voor uitlaatgassen, ATEX-versie
 - overloopbak op wieltjes

Afmetingen
met optionele basis





EC2 Reiniger

Easy 2 Clean - verf- en coatingreiniger

265,00 €

Het alternatief voor zeer vluchtige, brandbare oplosmiddelen. In combinatie met de B-TEC pistoolreinigers verwijdert E2C oplosmiddelhoudende (2K) lakken in zeer korte tijd uit het spuitpistool.

Artikelnr. 7300141



H₂O Cleaner -RK

Verfreinigerconcentraat voor watergedragen verven

120,00 €

Reiniger verzonden als concentraat:

10 L concentraat + 20 L water = 30 L H₂O-reiniger voor maximaal 800-1000 spuitpistoolreinigingscycli.

Artikelnr. 7300049





Type IR-X1

Afmetingen

Type IR-X2

IR-X1

Korte golf InfraRood droger met 1 cassette

Artikelnr. 7300136

450,00 €

IR-X2

Korte golf InfraRood droger met 2 cassettes

Artikelnr. 7300137

845,00 €

IR-X3

Korte golf InfraRood droger met 3 cassettes

Artikelnr. 7300150

1.295,00 €

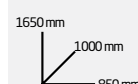

Type IR-X3

Afmetingen

Specificaties IR-X1 - X2 - X3:

- kortste droogtijden
- hoge flexibiliteit door 10 m elektriciteits snoer
- timer schakelaar
- gemakkelijk te manoeuvreren door zwenkwielen

- IR-X1:**
- werkt op 230 V, 1.020 Watt
 - uithardingsgebied: ca. 600 × 400 mm
 - **optioneel:** beschermhoes (artikelnr. 7300138) 32,50 €

- IR-X2:**
- werkt op 230 V, 2.040 Watt
 - elke cassette afzonderlijk in te schakelen
 - instelbare droogintensiteit
 - uithardingsgebied: ca. 600 × 800 mm
 - **optioneel:** beschermhoes (artikelnr. 7300102) 48,00 €

- IR-X3:**
- werkt op 230 V, 3.060 Watt
 - in hoogte verstelbaar van 100 tot 2400 mm
 - elke cassette afzonderlijk in te schakelen
 - instelbare droogintensiteit
 - uithardingsgebied: ca. 1000 × 800 mm
 - **optioneel:** beschermhoes (artikelnr. 7300152) 60,00 €



RapidSun

LED-UV-lamp

1.100,00 €

Artikelnr. 7300134

RapidSun is een draagbare LED UV-A-drooglamp voor snelle en eenvoudige spot repair droging van UV-A-coatings.

Specificaties

- vermogen: 30 watt
- accu: 6,8 volt lithium-ionbatterij / 8800 mAh
- spectrum: 365 nm en 395 nm
- 16 UV ledlampen
- stralingskracht (op 10 cm afstand): maximaal: 280 mW / cm², gemiddeld: 240 mW / cm²
- gewicht (incl. accu): 560 gram
- oplaadspanning: 230 V

Leveringsomvang

- 1 RapidSun UV LED lamp
- 2 oplaadbare accu's
- 1 accu-oplader
- 1 UV veiligheidsbril
- 1 opbergkoffer



**Compacte afmetingen,
lichtgewicht:**

Ideaal voor moeilijk
bereikbare plaatsen.





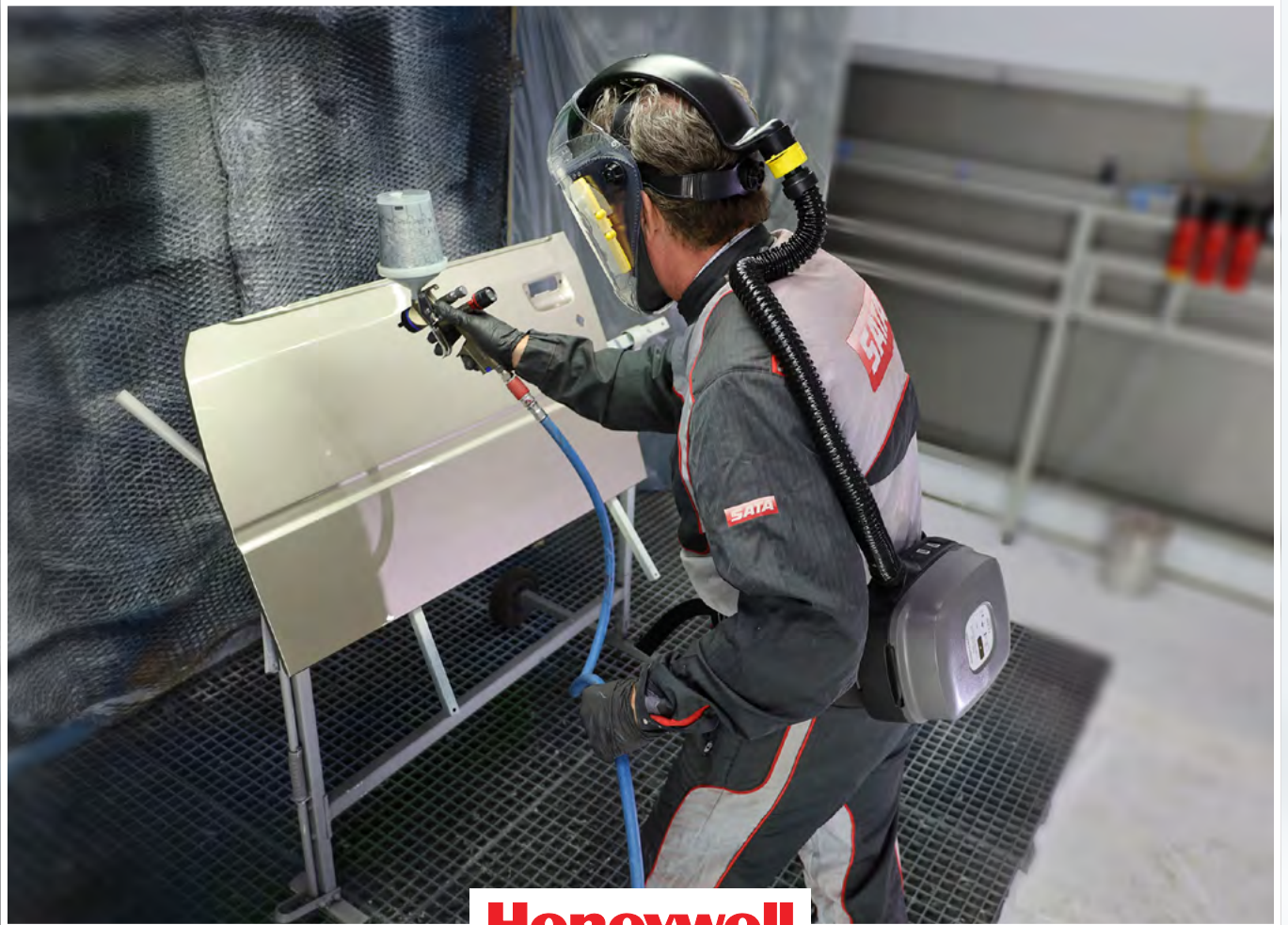

Honeywell

Adembescherming

WSB Honeywell PA 700

Volgelaatsmasker met accu-aangedreven luchttoevoer

COMPLETE SET MET SYSTEMAIR

artikelnr. 7100001

2.500,00 €



De PA 700 bestaat uit:

- Volgelaatsmasker
- Luchtslang
- Motorunit met accuvoeding en filter
- Oplader
- WSB opbergsystainer

Technische gegevens:

Luchtstroom	: 150 L/min tot 210 L/min
Batterij	: oplaadbaar Li-Ion
Bedrijfstijd	: 8 uur *
Oplaadtijd	: 4,5 uur
Gewicht	: 1350 gram
Filter	: klasse 2
Normen	: EN12941 voor kappen EN12942 voor maskers







* Afhankelijk van keuze van luchtkap, masker, filtertype en toepassing.

Voordelen van de PA 700 set:

- Lichtgewicht helm met het grootste vizier op de markt
- Brede instroom van verse lucht, geen hinderlijke tocht
- Optimaal af te stellen op het hoofd van iedere gebruiker
- Helder zicht en wegtrek-ruitjes
- Comfortabele riem met motorunit
- Slechts 1 vervangfilter!
- Reinigbare en eenvoudig verwisselbare kin- en hoofdband

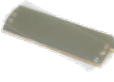

PA 700 systeem en toebehoren

Motorunits		Artikelnr.	Prijs in €
	PA 700 kit - incl. motorunit, accu, acculader, debietmeter en PVC riem. Excl. luchtslang of kap (zie hieronder)	7400152	1.850,00
Slangen		Artikelnr.	Prijs in €
	Ademslang standaard voor PA 700	7400163	45,00
Filters		Artikelnr.	Prijs in €
	A2P3 filter voor PA 700 (set van 4 - 1 benodigd)	7400153	275,00 (set van 4)
	A2P3 filter voor Compact Air (3 benodigd)	7400043	28,50 (per stuk)
Overige		Artikelnr.	Prijs in €
	Kap JUNIOR A, zonder slang	7400042	345,00
	Wegtrek-ruit voor JUNIOR A kap (100 stuks)	7400045	79,50
	Rugharnas PA 761	7400167	249,50
	Zweetband (10 stuks)	7400062	16,25
	Beschermkap voor over het masker	7400067	55,65





SCANGRIP[®]
INNOVATION FROM DENMARK

MATCHPEN R en I-MATCH 3

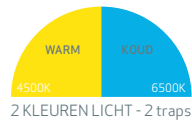

MATCHPEN R

€ 54,90

SC-03.5122

De oplaadbare MATCHPEN R heeft een 2-KLEURIGE LICHT-functie, hierdoor kunt kiezen tussen 2 verschillende kleurtemperaturen, afhankelijk van de uit te voeren taak. Verder beschikt hij over een focusfunctie voor een geconcentreerde en gerichte lichtstraal van 10° tot 45°. Hij kan eenvoudig worden opgeladen met de bijgeleverde USB-kabel.

De verbeterde I-MATCH 3 hoofdlamp heeft een extreem krachtige lichtbron waarmee u uw hele gezichtsveld kunt verlichten.

De hoofdlamp beschikt over een ALL DAYLIGHT-functie waarmee u uit verschillende kleurtemperaturen kunt kiezen, afhankelijk van het soort werk dat moet worden uitgevoerd. Daarnaast kunt u met de traploze dimmerfunctie de lichtopbrengst eenvoudig aanpassen van 10 % tot 100 %

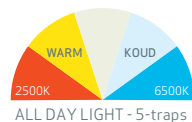

I-MATCH 3

€ 84,90

SC-03.5656



TECHNISCHE GEGEVENS

	MATCH PEN R	I-MATCH 3
Artikelnummer	SC-03.5122	SC-03.5656
Lichtbron	Ultra high CRI LED	Ultra high CRI+ COB LED
Lichtstroom (lumen)	100	25-250
Verlichtingssterkte (lux@0,5 m)	700-8000	60-600
Regelbare lichtopbrengst	Nee	Traploos
Straal hoek	10°-45°	120°-60°
Straal afstand	Tot 95 m	-
Kleurweergave (CRI)	Ra > 92	Ra > 96 CRI+
Kleurtemperatuur (CCT)	4500-6500 K	4500-6500 K
Regelbare kleurtemperatuur (CCT)	2-traps	5-traps
Bedrijfsduur met max. lumen	2.5 uur	1.5 uur
Bedrijfsduur met min. lumen	-	15 uur
Oplaadtijd	2.5 uur	3.5 uur
Accu	3.7 V / 1100 mAh Li-ion	3.8 V / 1600 mAh Li-poly
Beschermingsklasse	IP30	IP65 / IK07
Slagvastheid	1 m	1 m
Kabel	1 m USB	1 m USB
Bedrijfsspanning (AC)	-	-
Laadspanning (DC)	5 V / 1 A	5 V / 1 A
Stroomverbruik	Max 2.5 W	Max 2.5 W
Lader inclusief	Nee	Nee
Temperatuur	-10° tot +40 °C	-10° tot +40 °C
Afmetingen	ø19 x 159 mm	100 x 38 x 50 mm
Gewicht	88 g	100 g

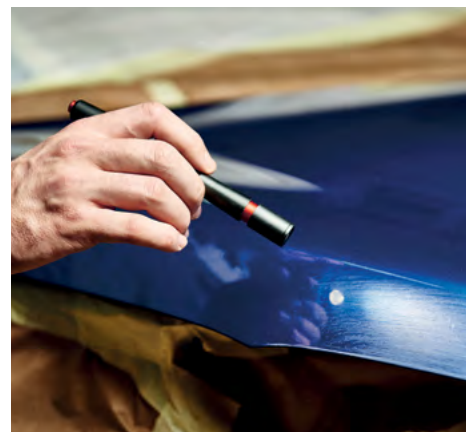

MINIMATCH en SUNMATCH 4

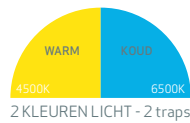

MINIMATCH

€ 94,90

SC-03.5650

Optioneel accessoire:
DIFFUSER SMALL
SC-03.5778

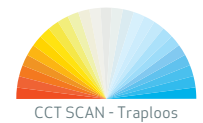

SUNMATCH 4

€ 139,90

SC-03.5657

Inclusief:
1 DIFFUSER SMALL
SC-03.5778



Met zijn sterke en simpele functionaliteit beschikt de handheld MINIMATCH over een 2 KLEURIGE LICHT-functie (warm en koud), vooral handig voor heldere en donkere oppervlakken. Geleverd met een 2-traps bedieningsoptie: Stap 1 = 100 %, stap 2 = 50 % licht-opbrengst
Plaats de lamp tijdens inspectie waar u maar wilt met de draibare stevige haak of de sterke ingebouwde magneet.

De verbeterde SUNMATCH 4 is voorzien van de nieuwe uitstekende CCT SCAN-functie, wat betekent dat het licht het oppervlak van een object automatisch kan scannen met het volledige kleurtemperatuurspectrum van 2500 K tot 6500 K.
Om oververhitting te voorkomen, schakelt het ingebouwde intelligente hittebeschermingssysteem na 3 minuten continu gebruik in de hoge modus over naar de lage modus (50%).

TECHNISCHE GEGEVENS

	MINIMATCH	SUNMATCH 4
Artikelnummer	SC-03.5650	SC-03.5657
Lichtbron	Ultra high CRI+ COB LED	Ultra high CRI+ COB LED
Lichtstroom (lumen)	100-200	50-500 Spot: 200
Verlichtingssterkte (lux@0,5 m)	250-500	700-1400 Spot: 5000
Regelbare lichtopbrengst	2 standen	Traploos
Straal hoek	75°	80° Spot: 20°
Kleurweergave (CRI)	Ra > 96 CRI+	Ra > 96 CRI+ Spot: 95
Kleurtemperatuur (CCT)	4500-6500 K	2500-6500 K Spot: 4000 K
Regelbare kleurtemperatuur (CCT)	2-traps	Traploos
Bedrijfsduur met max. lumen	2 uur	2 uur
Bedrijfsduur met min. lumen	4 uur	10 uur
Oplaadtijd	4 uur	4 uur
Accu	3.7 V / 1600 mAh Li-ion	3.7 V / 2600 mAh Li-ion
Beschermingsklasse	IP65 / IK07	IP65 / IK07
Slagvastheid	1 m	1 m
Kabel	1 m USB	1 m USB
Bedrijfsspanning (AC)	-	-
Laadspanning (DC)	5 V / 1 A	5 V / 1 A
Stroomverbruik	Max 3.5 W	Max 8 W
Lader inclusief	Nee	Nee
Temperatuur	-10° tot +40 °C	-10° tot +40 °C
Afmetingen	156 x 60 x 38 mm	188 x 58 x 26 mm
Gewicht	190 g	267 g



MULTIMATCH WERKLAMPEN

Uitstekende en krachtige oplaadbare werklampen voor inspectie van grote oppervlakken tijdens polijst-, spuit- en reinigingswerkzaamheden en voor kleurafstemming.

Met de nieuwe SCANGRIP POWER SOLUTION kunt eenvoudig een nieuwe, volledig opgeladen accu plaatsen en verder werken terwijl een andere accu wordt opgeladen. Ook kunt u de oplader rechtstreeks aan de lamp bevestigen om hem van stroom te voorzien. De geïntegreerde noodstroomfunctie voorkomt dat u ooit zonder licht komt te zitten.

Met de nieuwe BLUETOOTH-app kunt u zowel de lichtopbrengst als de kleurtemperaturen regelen en aanpassen, samen met een reeks andere handige, draadloze functies die de dagelijkse werkefficiëntie verbeteren.

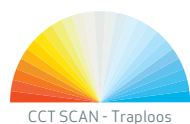

CCT SCAN - Traploos

MULTIMATCH R

€ 134,90

SC-03.5658

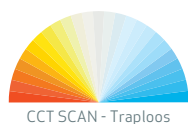

CCT SCAN - Traploos

MULTIMATCH 3 CONNECT

€ 219,90

SC-03.5675C

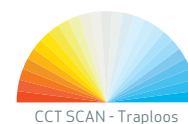

CCT SCAN - Traploos

MULTIMATCH 8 CONNECT

€ 329,90

SC-03.5654

TECHNISCHE GEGEVENS

	MULTIMATCH R	MULTIMATCH 3 CONNECT	MULTIMATCH 8 CONNECT
Artikelnummer	SC-03.5658	SC-03.5675C	SC-03.5676C
Lichtbron	Ultra high CRI+ COB LED	Ultra high CRI+ COB LED	Ultra high CRI+ COB LED
Lichtstroom (lumen)	120-1200	300-3000	800-8000
Regelbare lichtopbrengst	Traploos	Traploos	Traploos
Straal hoek	100°	115°	115°
Kleurweergave (CRI)	Ra > 96 CRI+	Ra > 96 CRI+	Ra > 96 CRI+
Kleurtemperatuur (CCT)	2500-6500 K	2500-6500 K	2500-6500 K
Regelbare kleurtemperatuur (CCT)	Traploos	Traploos	Traploos
Bedrijfsduur met max. lumen	0,8 uur	3-30 uur met 18 V 5,2 Ah accu	1,25- 12 uur met 18 V 5,2 Ah accu
Bedrijfsduur met min. lumen	10 uur	5,5-56 uur met 18 V 10 Ah accu	5,5-56 uur met 18 V 10 Ah accu
Oplaadtijd	3,5 uur	-	-
Accu	3,7 V / 5400 mAh Li-ion	Compatibel met METABO / CAS accu systeem 18 V en alle overige 18 V/20 V accu-packs met SCANGRIP CONNECTOR -systeem	Compatibel met METABO / CAS accu systeem 18 V en alle overige 18 V/20 V accu-packs met SCANGRIP CONNECTOR -systeem
Beschermingsklasse	IP67	IP65 met voeding IP54 met optioneel batterijdeksel	IP65 met voeding IP54 met optioneel batterijdeksel
Slagvastheid	1 m	1 m	1 m
Kabel	1 m USB	-	-
Laadspanning (DC)	5 V / 2 A	-	-
Stroomverbruik	Max 16,5 W	Max 35 W	Max 80 W
Accu inclusief	Ingebouwd	-	-
Lader inclusief	Ja	-	-
Temperatuur	-10° tot +40 °C	-10° tot +40 °C	-10° tot +40 °C
Afmetingen	155 x 165 x 64 mm	263 x 230 x 110 mm	305 x 292 x 131 mm
Gewicht	820 g	2,36 kg	3,72 kg

VEGALITE LED WERKLAMPEN

Innovatieve, krachtige werklampen met een modern design en zeer krachtige lichtbron voor een aantrekkelijke prijs.

- Krachtige, diffuse, niet-verblindende verlichting tot 6000 lumen
- Robuuste en schokbestendige behuizing
- Oplaadbare en bekabelde versies beschikbaar
- Voor zowel binnen als buiten gebruik
- Geen brandgevaar door minimale warmteontwikkeling



VEGALITE C + R

€ 129,90

SC-03.5451



VEGALITE 6000

€ 149,90

SC-03.5453

TECHNISCHE GEGEVENS

	VEGA LITE C+R	SUNMATCH 4
Artikelnummer	SC-03.5451	SC-03.5453
Lichtbron	66 SMD LED	123 SMD LED
LED-prestaties, lumen/W	189	189
Lichtstroom (lumen)	1250-2500	6000
Verlichtingssterkte (lux@0,5 m)	1900-3800	8500
Regelbare lichtopbrengst	2 standen	Nee
Straal hoek	100°	100°
Kleurweergave (CRI)	Ra > 80	Ra > 80
Kleurtemperatuur (CCT)	6000 K	6000 K
Bedrijfsduur met max. lumen	1.5 uur	-
Bedrijfsduur met min. lumen	3 uur	-
Oplaadtijd	1.5 uur	-
Accu	11.1V / 2600 mAh Li-ion	-
Beschermingsklasse	IP54 / IK07	IP54 / IK07
Slagvastheid	-	-
Kabel	5 m / 2x0.75 mm² H05RN-F	5 m / 3x1.5 mm² H07RN-F
Bedrijfsspanning (AC)	100-240 V	100-240 V
Laadspanning (DC)	12.6V / 2.4 A	-
Stroomverbruik	Max 18 W	Max 45 W
Lader inclusief	Ja	-
Temperatuur	-10° tot +40°C	-10° tot +40°C
Afmetingen	288 x 103 x 280 mm	318 x 117 x 310 mm
Gewicht	2.59 kg	3.43 kg

DUAL 2 in 1 SYSTEM



UV-LAMP en PISTOOL

Voor een snelle en hoogwaardige uitharding van elke carrosserie- en lakreparatie!



UV-LAMP

€ 179,90

SC-03.5801

Flexibele, oplaadbare LED-handlamp ontworpen voor kleine en middelgrote uithardingsgebieden.

Makkelijk mee te nemen aan de werkriem. Geleverd met een draaibare stevige haak en sterke ingebouwde magneet voor flexibele positionering.

Inclusief oplaadstation.



UV-PISTOOL

€ 1.349,90

SC-03.5803

Extreem krachtige LED-handlamp voor zeer snelle en zeer efficiënte UV-uitharding van grote lakreparatiegebieden.

Hoogwaardige componenten en actieve koeling staan garant voor een lange levensduur en behoud van een hoog prestatieniveau tijdens de dagelijkse werkzaamheden.

Geleverd in een praktische nylon tas inclusief verwisselbare SPS batterij, SPS-oplader en UV-beschermende bril.



TECHNISCHE GEGEVENS

	UV-LAMP	UV-PISTOOL
Artikelnummer	SC-03.5801	SC-03.5803
Lichtbron	UV LED	UV LED
Vermogen	Op 6 cm afstand Uithardingsdiameter: ø10 cm Min. vermogen: 6 mW/cm ² Centrale vermogen: 16 mW/cm ²	Op 10 cm afstand Uithardingsdiameter: ø18 cm Min. vermogen: >68 mW/cm ² Centrale vermogen: 340 mW/cm ² Op 56 cm afstand Uithardingsdiameter: ø68 cm Min. vermogen: >6 mW/cm ² Centrale vermogen: 14 mW/cm ²
Uithardingsgebied	75 cm ²	250 cm ² op 10 cm afstand 3600 cm ² op 56 cm afstand
Golflengte	390-400 nm	395-400 nm
Bedrijfsduur met max. lumen	1,5 uur	40 min
Bedrijfsduur met min. lumen	-	-
Oplaadtijd	4 uur	2 uur*
Accu	3,7 V / 2600 mAh	11,1 V / 8000 mAh
Beschermingsklasse	IP30 / IK07	IP30 / IK06
Slagvastheid	1 m	1 m
Kabel	1 m USB	5 m / 2 x 0,75 mm ² H05RN-F
Laadspanning (DC)	5 V / 1 A	12,6 V / 4 A
Stroomverbruik	3 W	120 W
Accu inclusief	Ingebouwd	SPS ACCU (SC-03.6004)
Lader inclusief	Oplaadstation	SPS LAADSYSTEEM 50 W (SC-03.6007)
Temperatuur	-10 tot +40 °C	-10 tot +40 °C
Afmetingen	190 x 60 x 32 mm	215 x 96 x 300 mm
Gewicht	270 g	1,89 kg incl. accu



* 80%

UV-DROOGLAMPEN

Snelle en hoogwaardige uitharding van elke UV-laklaag!



NOVA-UV S

€ 429,90

SC-03.5802



Extreem krachtige, oplaadbare LED-lamp met lange gebruiksduur ontworpen voor grotere uithardingsgebieden.

De **NOVA-UV S** is plat en handzaam met een lange gebruiksduur. Door de flexibele beugel met sterke magneten kan de **NOVA-UV S** in verschillende posities worden geplaatst om de gewenste UV-uithardingshoek te verkrijgen.

De lamp heeft een ingebouwd LCD-display met timersysteem van 1 tot 5 minuten en batterij-indicator.

UV-EXTREME

€ 1.999,90

SC-03.5272



Extreem krachtige LED-lamp voor een zeer snelle en efficiënte UV uitharding van grote lakreparatiegebieden, tot circa 100 x 100 cm.

De **UV-EXTREME** wordt actief gekoeld om de UV-output te maximaliseren met een minimale grootte van de lamp. De lamp heeft een ingebouwd timer-systeem van 1 tot 9 minuten en bluetooth.

Geleverd in een schokbestendige koffer voor veilig transport en opbergen.



TECHNISCHE GEGEVENS

	NOVA-UV S	UV-EXTREME
Artikelnummer	SC-03.5802	SC-03.5272
Lichtbron	UV LED	UV LED
Vermogen	Op 6 cm afstand Uithardingsdiameter: ø10 cm Min. vermogen: >35 mW/cm ² Centrale vermogen: 70 mW/cm ²	Op 10 cm afstand Uithardingsdiameter: ø22 cm Min. vermogen: >80 mW/cm ² Centrale vermogen: 398 mW/cm ²
	Op 16cm afstand Uithardingsdiameter: ø25cm Min. vermogen: >6 mW/cm ² Centrale vermogen: 12 mW/cm ²	Op 40cm afstand Uithardingsdiameter: ø90cm Min. vermogen: >6 mW/cm ² Centrale vermogen: 35 mW/cm ²
Uithardingsgebied	75 cm ² op 10 cm afstand 490 cm ² op 56 cm afstand	380 cm ² op 10 cm afstand 6300 cm ² op 40 cm afstand
Golflengte	395-400 nm	395-400 nm
Bedrijfsduur met max. lumen	1.5 uur	onbeperkt
Bedrijfsduur met min. lumen	-	-
Oplaadtijd	3.5 uur	-
Accu	3.7 V / 5400 mAh	n.v.t. (230 V)
Beschermingsklasse	IP30 / IK07	IP30 / IK08
Slagvastheid	1 m	1 m
Kabel	1 m USB	5 m / 2 x 1.0 mm ² H05RN-F
Laadspanning (DC)	5 V / 2 A	230 V
Stroomverbruik	12 W	300 W
Lader inclusief	Ja	-
Temperatuur	-10 tot +40 °C	-10 tot +40 °C
Afmetingen	163 x 63 x 163 mm	278 x 241 x 160 mm
Gewicht	705 g	4.95 kg



SCANGRIP ACCESSOIRES

Omschrijving	Functie	Geschikt voor	Artikelnummer	Prijs
 SCANGRIP DIFFUSER - SMALL Diffuseert en verspreidt het licht		MINIMATCH SUNMATCH 4	SC-03.5778 (Set van 4)	€ 15,90
 SCANGRIP DIFFUSER - MEDIUM Diffuseert en verspreidt het licht		MULTIMATCH R	SC-03.5922	€ 8,90
 SCANGRIP DIFFUSER Zorgt voor een grote spreiding en verbreed het licht		MULTIMATCH 3	SC-03.5750	€ 10,90
 SCANGRIP DIFFUSER - LARGE Zorgt voor een grote spreiding en verbreed het licht		MULTIMATCH 8	SC-03.5751	€ 15,90
 SPS ACCU 4Ah 11.1 V / 4000 mAh Li-ion 12.6 V / 2.8 A Afmetingen: 103 x 75 x 40 mm Gewicht: 320 g		MULTIMATCH 3 MULTIMATCH 8	SC-03.6003	€ 44,90
 SPS ACCU 8Ah 11.1 V / 8000 mAh Li-ion 12.6 V / 6.8 A Afmetingen: 103 x 75 x 62 mm Gewicht: 560 g		MULTIMATCH 3 MULTIMATCH 8	SC-03.6004	€ 79,90
 SPS LAADSYSTEEM 85W DUAL SYSTEEM 2in1 met verwisselbare accu 12.6 V / 6.8 A Afmetingen: 139 x 75 x 49 mm Gewicht: 760 g		MULTIMATCH 8	SC-03.6008	€ 79,90
 SCANGRIP VERRIJDABARE STANDAARD 0.9 -1.9 m		MULTIMATCH R MULTIMATCH 3 MULTIMATCH 8 VEGA LITE C+R VEGA LITE 6000 NOVA UV-S UV-EXTREME	SC-03.5682	€ 159,90
 DUBBELE BEUGEL Voor bevestiging van 2 lampen op de SCANGRIP wielstandaard (03.5682)		MULTIMATCH R MULTIMATCH 3 MULTIMATCH 8 VEGA LITE C+R VEGA LITE 6000 NOVA UV-S	SC-03.5308	€ 26,90
 MONTAGE BEUGEL Voor bevestiging van UV-EXTREME lamp op SCANGRIP wielstandaard (03.5682)		UV-EXTREME	SC-03.5915	€ 49,90

Registreer nu je WSB product

Time flies

Voordat je het weet is je standaard garantietermijn voorbij!

Registreer daarom je WSB product op het 'MIJN WSB ACCOUNT', en verleng daarmee met 2 jaar de garantietermijn! Nog niet genoeg reden om te registreren? Je kan eveneens een geregistreerd product (GRATIS) laten ophalen voor een service- of garantiebeurt, je kan je inschrijven op de nieuwsbrief of op de hoogte blijven van onze acties!

Registreer nu je WSB product*:
www.wsb-benelux.eu

Inloggen Mijn WSB

Aanmaken van een MIJN WSB ACCOUNT (voor de eindgebruiker)

Inloggen op het MIJN WSB ACCOUNT

Ga naar www.wsb-benelux.eu/login of scan de QR-code.

Stap 1: Aanmaken MIJN WSB ACCOUNT

Stap 1a: Klik op

Account aanmaken →

Stap 1b: Kies voor Eindklant

Aanmelden voor het 'Mijn WSB Account'

Type bedrijf *

Dealer

Eindklant

Bedrijfsnaam *

Stap 1c:

Er komt een postcode check, om te checken of het door u aan te maken bedrijf al bestaat in het systeem. Het kan zijn dat WSB dit er voor u ingezet heeft, of de dealer of een collega van u al een account heeft aangemaakt.

Vestigingsadres *

Dit te controleren of u al in het systeem voorkomt, graag eerst postcode en huisnummer invoeren.

Postcode *

Huis Nr. *

Stap 1d: Vul de rest van uw gegevens in en klik op

Account aanmaken →

Enmaal ingelogd

Stap 2: Productregistratie

Bijvoorbeeld voor verlenging van de garantie.

Stap 2a: Ga in het linkermenu naar

Mijn product registraties

Stap 2b: Klik op

Product registreren →

Stap 2c: Vul de gevraagde gegevens in en klik op

Opslaan →

Stap 3: Product laten ophalen

U kunt een reeds geregistreerd product **GRATIS** laten ophalen. Voor bijvoorbeeld een service of garantie beurt.

Stap 3a: Ga in het linkermenu naar

Mijn product registraties

Stap 3b: Kies het juiste product onder tab 'Mijn product registraties' en klik op het 'GLS logo'

Standaard artikelnummer	Product	Artikel No.	Staat No.	Staat	Aanmeldings	Actie
						<input type="button" value="Zoek"/>

WSPRODUKTREGISTRATIES MIJN WSB ACCOUNT

02-03-19 12:55:02

Stap 3c: Vul de gevraagde gegevens in en klik op

Opslaan →

Let op: Bij het ophaaladres kunt u kiezen om het pakket te laten ophalen bij u als dealer, of bij de eindklant. Vul altijd het juiste adres in. Zorg ervoor dat het pakket goed verpakt is en dat er iemand aanwezig is op het moment dat de chauffeur langskomt!

Stap 4 (Optioneel): Aanmelden nieuwsbrief

Wegens de privacy wetgeving kunnen we u niet automatisch een nieuwsbrief mail sturen. Wel kunt u zelf aanvinken dat u op de hoogte wil blijven van nieuws uit onze diverse sectoren. Blijft u op de hoogte van het nieuws, de acties e.d.?

Stap 4a: Ga in het linkermenu naar

Mijn nieuwsbrief

Stap 4b: Vink het vakje aan met 'Graag blijf ik op de hoogte van het WSB nieuws, binnen mijn sector!'

Nieuwsbrief

Graag blijf ik op de hoogte van het WSB nieuws, binnen mijn sector!

Sector *

Bouw

Schilders

Stukadoors

Overige

Automotive

Autoschadeherstel

Detailing

Overige

Industrie

Hout/Meubel

Jacht/Scheepsbouw

Kunststof

Lijmen en kitzen

Metaal

Protective Coating - Offshore

Voertuigbouw

Overige

Stap 4c: Vink het vakje/de vakjes aan van de sector waarover u graag het nieuws en de acties wilt ontvangen en klik op

Opslaan →

Let op: u kunt u ALTIJD weer uitschrijven op de nieuwsbrief, door het vakje van stap 4b uit te vinken



WSB Finishing Equipment

WSB Finishing Equipment B.V.

**De Heldinnenlaan 200
3543 MB Utrecht**

T +31 (0)30 241 41 55

F +31 (0)30 241 17 87

E verkoop@wsb-benelux.nl

W www.wsb-benelux.eu

WSB Finishing Equipment

**Veilinglaan 56-58
1861 Wolvertem**

T +32 (0)2 269 46 75

F +32 (0)2 269 78 45

E verkoop@wsb-benelux.be

W www.wsb-benelux.eu