

Catalogue Automotive

2024

RUPES®

SATA

B-TEC

Honeywell

SCANGRIP®
INNOVATION FROM DENMARK

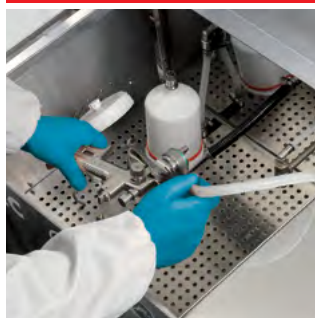



Tous les prix sont hors TVA et sont des prix de vente conseillés bruts, valables jusqu'à fin janvier 2024. Les images peuvent différer de l'original.

CONTENU

RUPES

page 5



Polisseuses	iBrid Bigfoot (batterie/230V)	page 6
	Électriques	page 14
Ponceuses	Pneumatiques	page 22
	Électriques	page 23
Accessoires	Pneumatiques	page 27
	Patins d'appui	page 32
	Patins de polissage	page 39
	Composés de polissage	page 49
Systèmes d'extraction de poussière	Unités mobiles	page 52
	Accessoires	page 56

SATA

page 63



Quick Material Regulator	page 65
Pistolets de peinture	page 66
Godets gravité et Système RPS	page 87
Protection respiratoire	page 94
Filtration	page 102
Traitement anticorrosion	page 106
Systèmes de nettoyage	page 108
Lampe LED TrueSun	page 112
Pistolet à air Dry jet	page 113

B-TEC

page 115



Systèmes de nettoyage pour pistolets de peinture	page 117
Nettoyants	page 121
Sécheurs IR et UV	page 122

HONEYWELL

page 125



Protection respiratoire	page 126
-------------------------	----------

SCANGRIP

page 129



Matchpen R et I-Match 3	page 130
Minimatch et Sunmatch 4	page 131
Multimatch projecteurs de travail	page 132
Vegalite projecteurs à LED	page 133
Lampe et pistolet UV	page 134
Projecteurs de travail UV	page 135
Accessoires Scangrip	page 136

Système d'enregistrement – WSB Account

page 137





iBrid nano Polisseuses BIGFOOT

RU-HR81M/BLX iBrid nano kit à encolure courte

837,00€



DESCRIPTION

DESCRIPTION	QUANTITÉ	RÉF.
iBrid Nano - encolure courte (incl. dans RU-HR81M/LUX)	1	RU-9.HR81M
Coffret d'accessoires avec conteneur	1	RU-9.Z987/BF
Adaptateur AC-DC	1	RU-9HP120LT
Bloc d'alimentation rechargeable	2	RU-9HB120LT
Chargeur	1	RU-9HC120LT
Rallonge pour polisseuse Nano (longueur 70mm - M8 = F - M6 = M)	1	RU-291.390/C
Patin de polissage mousse velcro COARSE Ø30/40mm (1"1/4)	6	RU-9.DA40H/6
Patin de polissage mousse velcro FINE Ø30/40mm (1"1/4)	6	RU-9.DA40M/6
Patin de polissage mousse velcro COARSE Ø50/70mm (2"1/4)	4	RU-9.DA70H/4
Patin de polissage mousse velcro FINE Ø50/70mm (2"1/4)	4	RU-9.DA70M/4
Composé de polissage D-A COARSE 250ml	1	RU-9.DACOARSE250
Composé de polissage D-A FINE 250ml	1	RU-9.DAFINE250
Unité fonctionnelle tournante	1	RU-562.390
Unité fonctionnelle orbitale 3mm	1	RU-581.390/C
Unité fonctionnelle orbitale 12mm	1	RU-58.390/C
Patin d'appui pour polissage Ø30mm (1"1/4)	1	RU-995.001
Patin d'appui pour polissage Ø50mm (2")	1	RU-996.001
Patin d'appui pour meulage Ø30mm (1"1/4)	1	RU-997.001
Brosse ronde moyenne crin de cheval	1	RU-9.BF3000
Brosse ronde dure nylon	1	RU-9.BF3030
Disques abrasifs adhésifs pour satinage Ø35mm P2000	10	RU-9.45520
Disques abrasifs adhésifs pour satinage Ø35mm P3000	10	RU-9.45530
Chiffon microfibres blue	1	RU-9.BF9050
Chiffon microfibres jaune	1	RU-9.BF9060
RUPES Systainer T-LOC	1	RU-9.CASE III

RU-9.HR81M iBrid nano encolure courte

467,00€



iBrid nano Polisseuses BIGFOOT

RU-HR81ML/BLX iBrid nano kit à encolure longue

890,00€



DESCRIPTION

QUANTITÉ

RÉF.

iBrid Nano - encolure longue (incl. dans RU-HR81M/LUX)	1	RU-9.HR81ML
Coffret d'accessoires avec conteneur	1	RU-9.Z987/BF
Adaptateur AC-DC	1	RU-9HP120LT
Bloc d'alimentation rechargeable	2	RU-9HB120LT
Chargeur	1	RU-9HC120LT
Rallonge pour polisseuse Nano (longueur 70mm - M8 = F - M6 = M)	1	RU-291.390/C
Patin de polissage mousse velcro COARSE Ø30/40mm (1"1/4)	6	RU-9.DA40H/6
Patin de polissage mousse velcro FINE Ø30/40mm (1"1/4)	6	RU-9.DA40M/6
Patin de polissage mousse velcro COARSE Ø50/70mm (2"1/4)	4	RU-9.DA70H/4
Patin de polissage mousse velcro FINE Ø50/70mm (2"1/4)	4	RU-9.DA70M/4
Composé de polissage D-A COARSE 250ml	1	RU-9.DACOARSE250
Composé de polissage D-A FINE 250ml	1	RU-9.DAFINE250
Unité fonctionnelle tournante	1	RU-562.390
Unité fonctionnelle orbitale 3mm	1	RU-581.390/C
Unité fonctionnelle orbitale 12mm	1	RU-58.390/C
Patin d'appui pour polissage Ø30mm (1"1/4)	1	RU-995.001
Patin d'appui pour polissage Ø50mm (2")	1	RU-996.001
Patin d'appui pour meulage Ø30mm (1"1/4)	1	RU-997.001
Brosse ronde moyenne crin de cheval	1	RU-9.BF3000
Brosse ronde dure nylon	1	RU-9.BF3030
Disques abrasifs adhésifs pour satinage Ø35mm P2000	10	RU-9.45520
Disques abrasifs adhésifs pour satinage Ø35mm P3000	10	RU-9.45530
Chiffon microfibras blue	1	RU-9.BF9050
Chiffon microfibras jaune	1	RU-9.BF9060
RUPES Systainer T-LOC	1	RU-9.CASEIII

RU-9.HR81ML iBrid nano encolure longue

518,00€



iBrid nano Polisseuses BIGFOOT

RU-HR81M/STB

581,00€



DESCRIPTION	QUANTITÉ	RÉF.
iBrid Nano - encolure courte	1	RU-9.HR81M
Bloc d'alimentation rechargeable	2	RU-9HB120LT
Chargeur	1	RU-9HC120LT
Unité fonctionnelle orbitale Ø12mm	1	RU-58.390/C
Patin d'appui pour polissage Ø50mm [2"]	1	RU-996.001

RU-HR81ML/STB

629,00€



DESCRIPTION	QUANTITÉ	RÉF.
iBrid Nano - encolure courte	1	RU-9.HR81ML
Bloc d'alimentation rechargeable	2	RU-9HB120LT
Chargeur	1	RU-9HC120LT
Unité fonctionnelle orbitale Ø12mm	1	RU-58.390/C
Patin d'appui pour polissage Ø50mm [2"]	1	RU-996.001

iBrid mini Polisseuses BIGFOOT

RU-HLR75 iBrid mini

Mise à niveau **HLR75**: maintenant équipé du **NOUVEAU** levier de commande **THROTTLE LOCK**



DONNÉES TECHNIQUES

Ø Patin d'appui	mm	75
Ø Patin de polissage	mm	80 - 100
Ø Orbite	mm	12
Puissance de la batterie	volt	18V / 2,5Ah
Autonomie de la batterie	min	45
TR/MIN		3000 - 5500
Commande de vitesse		en continu
Filetage de la broche		M6

EMPÊCHE LES DÉMARRAGES ACCIDENTELS ET GARANTIT LA SÉCURITÉ DES UTILISATEURS

Cette nouvelle mise à niveau est conçue pour la précision et la sécurité. Il verrouille la poignée de commande en place lorsqu'elle n'est pas utilisée, évitant ainsi un démarrage accidentel et assurant une plus grande sécurité à l'utilisateur.



RU-38.430/C

27,10€

ATTENTION! Le HLR75 mis à niveau est désormais livré en standard avec toutes les nouvelles commandes, avec les références de produit existantes.

Si vous possédez actuellement un HLR75 sans la fonction Throttle Lock, commandez simplement le Throttle Lock comme pièce de rechange (code RU-38.430/C) et installez-le sans effort sur votre HLR75.

iBrid mini Polisseuses BIGFOOT

RU-HLR75/STB 521,00€

AMÉLIORATION DU PRODUIT



DESCRIPTION*	QUANTITÉ	RÉF.
iBrid Mini	1	RU-HLR75
Bloc d'alimentation rechargeable 18V	2	RU-9HB180LT
Chargeur	1	RU-9HC180LT

* Pas de kit adaptateur (donc sans cordon)

RU-HLR75/LUX 823,00€

AMÉLIORATION DU PRODUIT



DESCRIPTION	QUANTITÉ	RÉF.
iBrid Mini	1	RU-HLR75
Bloc d'alimentation rechargeable 18V	2	RU-9HB180LT
Chargeur	1	RU-9HC180LT
Kit adaptateur avec cordon	1	RU-9HP180LT
Composé de polissage D-A COARSE 250ml	1	RU-9.DACOARSE250
Composé de polissage D-A FINE 250ml	1	RU-9.DAFINE250
Patin en mousse velcro COARSE Ø80/100mm	1	RU-9.DA100H
Patin en mousse velcro FINE Ø80/100mm	1	RU-9.DA100M
Patin en laine COARSE Ø80/90mm	1	RU-9.NW80H
Patin en laine FINE Ø80/90mm	1	RU-9.NW80M
Chiffon microfibras blue	1	RU-9.BF9050
Chiffon microfibras jaune	1	RU-9.BF9060
RUPES Systainer T-LOC	1	RU-9.CASEIII

iBrid mini Polisseuses BIGFOOT



RU-HR81ML/STB

125,00€

NOUVEAU



DESCRIPTION	QUANTITÉ	RÉF.
Kit adaptateur avec cordon pour RU-HLR75	1	RU-9HP180LT

iBrid Polisseuses BIGFOOT

RU-HLR15 et RU-HLR21 iBrid

Polisseuses BIGFOOT avec Technologie iBrid et batterie PUISSANTE

Découvrez les polisseuses iBrid RUPES BIGFOOT avec batterie 18 V, une véritable révolution dans le monde des applications de polissage. Cet outil compact mais puissant, offre une liberté et une fiabilité optimales en combinaison rechargeable ou filaires.

Découvrez des performances inégalées, une conception ergonomique et une adaptabilité comme jamais auparavant. Bienvenue dans le futur de la finition de surface avec les polisseuses iBrid RUPES BIGFOOT.



18V
2,5Ah
Batterie Li-ion



DONNÉES TECHNIQUES

		RU-HLR15	RU-HLR21
Ø Patin de polissage	mm	125	150
Ø Orbite	mm	15	21
Puissance de la batterie	volt	18V	18V
Autonomie de la batterie	min	35 - 45 min	35 - 45 min
Temps de charge	min	50 - 55 min	50 - 55 min
TR/MIN		3000 - 5200	3000 - 4400
Poids (sans batterie)	kg	1,75	1,95

iBrid Polisseuses BIGFOOT

RU-HLR15/CB2/BAS 868,00€



- 1 X RU-HLR15 Polisseuse iBrid BIGFOOT (Ø125mm - 15mm orbite)
- 1 X Composé de polissage D-A COARSE 250ml (réf. RU-9.DACOARSE250)
- 1 X Composé de polissage D-A FINE 250ml (réf. RU-9.DAFINE250)
- 2 X Patin en laine COARSE Ø130-145mm (réf. RU-9.NW130H)
- 2 X Patin en laine MEDIUM Ø130-145mm (réf. RU-9.NW130M)
- 2 X Patin en mousse D-A INTERMEDIATE Ø130-150mm (réf. RU-9.DA150B)
- 2 X Patin en mousse D-A FINE Ø130-150mm (réf. RU-9.DA150M)
- 1 X Chiffon en microfibres blanc (réf. RU-9.BF9070)
- 1 X Chargeur de batterie double (réf. RU-9HC185LT)
- 2 X Batterie rechargeable (réf. RU-9HB185LT)

RU-HLR21/CB2/BAS 898,00€



- 1 X RU-HLR21 Polisseuse iBrid BIGFOOT (Ø150mm - 21mm orbite)
- 1 X Composé de polissage D-A COARSE 250ml (réf. RU-9.DACOARSE250)
- 1 X Composé de polissage D-A FINE 250ml (réf. RU-9.DAFINE250)
- 2 X Patin en laine COARSE Ø150-170mm (réf. RU-9.NW160H)
- 2 X Patin en laine MEDIUM Ø150-170mm (réf. RU-9.NW160M)
- 2 X Patin en mousse D-A INTERMEDIATE Ø160-180mm (réf. RU-9.DA180B)
- 2 X Patin en mousse D-A FINE Ø150-180mm (réf. RU-9.DA180M)
- 1 X Chiffon en microfibres blanc (réf. RU-9.BF9070)
- 1 X Chargeur de batterie double (réf. RU-9HC185LT)
- 2 X Batterie rechargeable (réf. RU-9HB185LT)

OUTILLAGES ÉLECTRIQUES **BIGFOOT** POLISSEUSES



RU-LHR21ES

Polisseuse orbitale aléatoire

DONNÉES TECHNIQUES		
Ø Patin d'appui	mm	150
Ø Orbite	mm	21
Puissance	Watt	500
TR/MIN		2000 - 4200
Poids	kg	2,6
Commande de vitesse		•
Filetage de la broche		M8-F
Patin d'appui fourni		RU-981.321N
Cable électrique	m	9



RU-LHR21ES/LUX 658,00€

- 1 X RU-LHR21ES Polisseuse orbitale aléatoire (Ø150mm - Ø6" - 21mm orbite)
- 1 X Composé de polissage D-A COARSE 250ml (réf. RU-9.DACOARSE250)
- 1 X Composé de polissage D-A FINE 250ml (réf. RU-9.DAFINE250)
- 1 X Composé tout-en-un UNO PROTECT 250ml (réf. RU-9.PROTECT250)
- 1 X Patin en laine COARSE Ø150-170mm (réf. RU-9.NW160H)
- 1 X Patin en laine MEDIUM Ø150-170mm (réf. RU-9.NW160M)
- 1 X Patin en mousse D-A COARSE Ø150-180mm - Ø6"-7" (réf. RU-9.DA180H)
- 1 X Patin en mousse D-A FINE Ø150-180mm - Ø6"-7" (réf. RU-9.DA180M)
- 1 X Chiffon en microfibres blue (réf. RU-9.BF9050)
- 1 X Chiffon en microfibres jaune (réf. RU-9.BF9060)
- 1 X Chiffon en microfibres blanc (réf. RU-9.BF9070)
- 1 X Outil griffe patin BIGFOOT (réf. RU-9.BF7001)
- 1 X Pince à câble RUPES (réf. RU-9.Z1024)
- 1 X Tablier BIGFOOT (réf. RU-9.Z868)
- 1 X Sac à outils BIGFOOT (réf. RU-9.Z1043/BF)



RU-LHR21ES/BAS 495,00€

- 1 X RU-LHR 21ES Polisseuse orbitale aléatoire (Ø150mm - Ø6" - 21mm orbite)
- 1 X Composé de polissage D-A COARSE 250ml (réf. RU-9.DACOARSE250)
- 1 X Composé de polissage D-A FINE 250ml (réf. RU-9.DAFINE250)
- 1 X Patin en laine COARSE Ø150-170mm (réf. RU-9.NW160H)
- 1 X Patin en mousse D-A FINE Ø150-180mm - Ø6"-7" (réf. RU-9.DA180M)
- 1 X Chiffon en microfibres blue (réf. RU-9.BF9050)
- 1 X Chiffon en microfibres jaune (réf. RU-9.BF9060)
- 1 X Pince à câble RUPES (réf. RU-9.Z1024)



REMARQUE: tous les articles emballés dans une boîte en carton RUPES.

RU-LHR21ES/STD 435,00€

- 1 X RU-LHR21ES Polisseuse orbitale aléatoire (Ø150mm - Ø6" - 21 mm orbite)

REMARQUE: tous les articles emballés dans une boîte en carton RUPES.



OUTILLAGES ÉLECTRIQUES **BIGFOOT** POLISSEUSES

RU-LHR15ES

Polisseuse orbitale aléatoire



DONNÉES TECHNIQUES		
Ø Patin d'appui	mm	125
Ø Orbite	mm	15
Puissance	Watt	500
TR/MIN		2000 - 5000
Poids	kg	2,5
Commande de vitesse		•
Filetage de la broche		M8-F
Patin d'appui fourni		RU-980.027N
Cable électrique	m	9



RU-LHR15ES/LUX 610,00€

- 1 X RU-LHR15ES Polisseuse orbitale aléatoire (Ø125mm - Ø5" - 15mm orbite)
- 1 X Composé de polissage D-A COARSE 250ml (réf. RU-9.DACOARSE250)
- 1 X Composé de polissage D-A FINE 250ml (réf. RU-9.DAFINE250)
- 1 X Composé tout-en-un UNO PROTECT 250ml (réf. RU-9.PROTECT250)
- 1 X Patin en laine COARSE Ø130-145mm (réf. RU-9.NW130H)
- 1 X Patin en laine MEDIUM Ø130-145mm (réf. RU-9.NW130M)
- 1 X Patin en mousse D-A COARSE Ø130-150mm - Ø5"-6" (réf. RU-9.DA150H)
- 1 X Patin en mousse D-A FINE Ø130-150mm - Ø5"-6" (réf. RU-9.DA150M)
- 1 X Chiffon en microfibras blue (réf. RU-9.BF9050)
- 1 X Chiffon en microfibras jaune (réf. RU-9.BF9060)
- 1 X Chiffon en microfibras blanc (réf. RU-9.BF9070)
- 1 X Outil griffe patin BIGFOOT (réf. RU-9.BF7001)
- 1 X Pince à câble RUPES (réf. RU-9.Z1024)
- 1 X Tablier BIGFOOT (réf. RU-9.Z868)
- 1 X Sac à outils BIGFOOT (réf. RU-9.Z1043/BF)



RU-LHR15ES/BAS 475,00€

- 1 X RU-LHR15ES Polisseuse orbitale aléatoire (Ø125mm - Ø5" - 15mm orbite)
- 1 X Composé de polissage D-A COARSE 250ml (réf. RU-9.DACOARSE250)
- 1 X Composé de polissage D-A FINE 250ml (réf. RU-9.DAFINE250)
- 1 X Patin en laine COARSE Ø130-145mm (réf. RU-9.NW130H)
- 1 X Patin en mousse D-A FINE Ø130-150mm - Ø5"-6" (réf. RU-9.DA150M)
- 1 X Chiffon en microfibras blue (réf. RU-9.BF9050)
- 1 X Chiffon en microfibras jaune (réf. RU-9.BF9060)
- 1 X Pince à câble RUPES (réf. RU-9.Z1024)



REMARQUE: tous les articles emballés dans une boîte en carton RUPES.

RU-LHR15ES/STD 406,00€

- 1 X RU-LHR15ES Polisseuse orbitale aléatoire (Ø125mm - Ø5" - 15mm orbite)

REMARQUE: tous les articles emballés dans une boîte en carton RUPES.



OUTILLAGES ÉLECTRIQUES **BIGFOOT** *POLISSEUSES*

RU-LHR21MarkIII

Polisseuse orbitale aléatoire



Mark III

DONNÉES TECHNIQUES		
Ø Patin d'appui	mm	150
Ø Orbite	mm	21
Puissance	Watt	500
TR/MIN		3000 - 4500
Poids	kg	2,7
Commande de vitesse		•
Filetage de la broche		M8-F
Patin d'appui fourni		RU-981.321N
Cable électrique	m	9



RU-LHR21III/LUX

812,00€

- 1 X RU-LHR21 MarkIII Polisseuse orbitale aléatoire (Ø150mm - Ø6"- 21mm orbite)
- 1 X Composé de polissage D-A COARSE 250ml (réf. RU-9.DACOARSE250)
- 1 X Composé de polissage D-A FINE 250ml (réf. RU-9.DAFINE250)
- 1 X Composé tout-en-un UNO PROTECT 250ml (réf. RU-9.PROTECT250)
- 1 X Patin en laine COARSE Ø150-170mm (réf. RU-9.NW160H)
- 1 X Patin en laine MEDIUM Ø150-170mm (réf. RU-9.NW160M)
- 1 X Patin en mousse D-A COARSE Ø150-180mm - Ø6"-7" (réf. RU-9.DA180H)
- 1 X Patin en mousse D-A FINE Ø150-180mm - Ø6"-7" (réf. RU-9.DA180M)
- 1 X Chiffon en microfibres blue (réf. RU-9.BF9050)
- 1 X Chiffon en microfibres jaune (réf. RU-9.BF9060)
- 1 X Chiffon en microfibres blanc (réf. RU-9.BF9070)
- 1 X Outil griffe patin BIGFOOT (réf. RU-9.BF7001)
- 1 X Pince à câble RUPES (réf. RU-9.Z1024)
- 1 X Tablier BIGFOOT (réf. RU-9.Z868)
- 1 X Sac à outils BIGFOOT (réf. RU-9.Z1043/BF)



RU-LHR21III/BAS

664,00€

- 1 X RU-LHR21 MarkIII Polisseuse orbitale aléatoire (Ø150mm - Ø6"- 21mm orbite)
- 1 X Composé de polissage D-A COARSE 250ml (réf. RU-9.DACOARSE250)
- 1 X Composé de polissage D-A FINE 250ml (réf. RU-9.DAFINE250)
- 1 X Patin en laine COARSE Ø150-170mm (réf. RU-9.NW160H)
- 1 X Patin en mousse D-A FINE Ø150-180mm - Ø6"-7" (réf. RU-9.DA180M)
- 1 X Chiffon en microfibres blue (réf. RU-9.BF9050)
- 1 X Chiffon en microfibres jaune (réf. RU-9.BF9060)
- 1 X Pince à câble RUPES (réf. RU-9.Z1024)



REMARQUE: tous les articles emballés dans une boîte en carton RUPES.

RU-LHR 21III/STD

631,00€

- 1 X RU-LHR21 MarkIII Polisseuse orbitale aléatoire (Ø150mm - Ø6"- 21mm orbite)

REMARQUE: tous les articles emballés dans une boîte en carton RUPES.



OUTILLAGES ÉLECTRIQUES **BIGFOOT** POLISSEUSES

RU-LHR15MarkIII

Polisseuse orbitale aléatoire

Mark III

DONNÉES TECHNIQUES

Ø Patin d'appui	mm	125
Ø Orbite	mm	15
Puissance	Watt	500
TR/MIN		3000 - 5200
Poids	kg	2,6
Commande de vitesse		•
Filetage de la broche		M8-F
Patin d'appui fourni		RU-980.027N
Cable électrique	m	9



RU-LHR15III/LUX

780,00€

- 1 X RU-LHR15 MarkIII Polisseuse orbitale aléatoire (Ø125mm - Ø5" - 15mm orbite)
- 1 X Composé de polissage D-A COARSE 250ml (réf. RU-9.DACOARSE250)
- 1 X Composé de polissage D-A FINE 250ml (réf. RU-9.DAFINE250)
- 1 X Composé tout-en-un UNO PROTECT 250ml (réf. RU-9.PROTECT250)
- 1 X Patin en laine COARSE Ø130-145mm (réf. RU-9.NW130H)
- 1 X Patin en laine MEDIUM Ø130-145mm (réf. RU-9.NW130M)
- 1 X Patin en mousse D-A COARSE Ø130-150mm - Ø5"-6" (réf. RU-9.DA150H)
- 1 X Patin en mousse D-A FINE Ø130-150mm - Ø5"-6" (réf. RU-9.DA150M)
- 1 X Chiffon en microfibres blue (réf. RU-9.BF9050)
- 1 X Chiffon en microfibres jaune (réf. RU-9.BF9060)
- 1 X Chiffon en microfibres blanc (réf. RU-9.BF9070)
- 1 X Outil griffe patin BIGFOOT (réf. RU-9.BF7001)
- 1 X Pince à câble RUPES (réf. RU-9.Z1024)
- 1 X Tablier BIGFOOT (réf. RU-9.Z868)
- 1 X Sac à outils BIGFOOT (réf. RU-9.Z1043/BF)



RU-LHR15III/BAS

644,00€

- 1 X RU-LHR15 MarkIII Polisseuse orbitale aléatoire (Ø125mm - Ø5" - 15mm orbite)
- 1 X Composé de polissage D-A COARSE 250ml (réf. RU-9.DACOARSE250)
- 1 X Composé de polissage D-A FINE 250ml (réf. RU-9.DAFINE250)
- 1 X Patin en laine COARSE Ø130-145mm (réf. RU-9.NW130H)
- 1 X Patin en mousse D-A FINE Ø130-150mm - Ø5"-6" (réf. RU-9.DA150M)
- 1 X Chiffon en microfibres blue (réf. RU-9.BF9050)
- 1 X Chiffon en microfibres jaune (réf. RU-9.BF9060)
- 1 X Pince à câble RUPES (réf. RU-9.Z1024)



REMARQUE: tous les articles emballés dans une boîte en carton RUPES.

RU-LHR15III/STD

586,00€

- 1 X RU-LHR15 MarkIII Polisseuse orbitale aléatoire (Ø125mm - Ø5"-15mm orbite)

REMARQUE: tous les articles emballés dans une boîte en carton RUPES.



OUTILLAGES ÉLECTRIQUES **BIGFOOT** POLISSEUSES

RU-LH19E

Polisseuse rotative

DONNÉES TECHNIQUES

Ø Mousse polissante maxi	mm	200
Ø Patin d'appui disponible	mm	125 150 165
Puissance	Watt	1200
TR/MIN		450 - 1700
Poids	kg	2,2
Commande de vitesse		•
Filetage de la broche		M14 (version U.S.A. 5/8")
Cable électrique	m	9



RU-LH19E/DLX

637,00€

- 1 X RU-LH19E Polisseuse rotative
- 1 X Sac à outils BIGFOOT (réf. RU-9.Z998/BF)
- 1 X Composé de polissage 250ml COARSE (réf. RU-9.BRCOARSE250)
- 1 X Composé de polissage 250ml FINE (réf. RU-9.BRFINE250)
- 2 X Patin de polissage mousse COARSE Ø135mm - Ø5.25" (réf. RU-9.BR150H/2)
- 2 X Patin de polissage mousse FINE Ø135mm - Ø5.25" (réf. RU-9.BR150M/2)
- 1 X Patin en laine pour polisseuse rotative Ø135mm - Ø5.25" (réf. RU-9.BL180H)
- 1 X Chiffon en microfibras blue (réf. RU-9.BF9050)
- 1 X Chiffon en microfibras jaune (réf. RU-9.BF9060)
- 1 X Tablier BIGFOOT (réf. RU-9.Z868)
- 1 X BIGFOOT outil griffe patin (réf. RU-9.BF7001)
- 1 X Patin d'appui Ø125mm - Ø5" M14 (réf. RU-992.500)
- 1 X Poignée de boucle (réf. RU-811.374)
- 1 X Poignée latérale (réf. RU-81.322)
- 1 X Pince à câble RUPES (réf. RU-9.Z1024)



RU-LH19E/STN

501,00€

- 1 X RU-LH19E Polisseuse rotative
- 1 X Composé de polissage 250ml COARSE (réf. RU-9.BRCOARSE250)
- 1 X Composé de polissage 250ml FINE (réf. RU-9.BRFINE250)
- 1 X Patin de polissage mousse COARSE Ø135mm - Ø5.25" (réf. RU-9.BR150H)
- 1 X Patin de polissage mousse FINE Ø135mm - Ø5.25" (réf. RU-9.BR150M)
- 1 X Patin d'appui Ø125mm - Ø5" M14 (réf. RU-992.500)
- 1 X Poignée de boucle (réf. RU-811.374)
- 1 X Pince à câble RUPES (réf. RU-9.Z1024)



REMARQUE: tous les articles emballés dans une boîte en carton RUPES.

RU-LH19E/STD

477,00€

- 1 X RU-LH19E Polisseuse rotative
- 1 X Patin d'appui Ø125mm - Ø5" M14 (réf. 992.500)
- 1 X Poignée de boucle (réf. 811.374)

REMARQUE: tous les articles emballés dans une boîte en carton RUPES.



OUTILLAGES ÉLECTRIQUES **BIGFOOT** POLISSEUSES

RU-LK900E

Polisseuse à engrenages à double action

DONNÉES TECHNIQUES

Ø Patin d'appui	mm	125 150
Ø Orbite	mm	5
Puissance	Watt	900
TR/MIN		265 - 535
Poids	kg	2,80
Commande de vitesse		•
Filetage de la broche		6 x M4
Cable électrique	m	9



RU-LK900E/LUX

862,00€

- 1 X RU-LK900E Polisseuse à engrenages à double action
- 1 X Sac à outils BIGFOOT (réf. RU-9.Z999/BF)
- 1 X Composé de polissage D-A COARSE 250ml (réf. RU-9.DACOARSE250)
- 1 X Composé de polissage D-A FINE 250ml (réf. RU-9.DAFINE250)
- 1 X Composé de polissage 250ml UNO PROTECT (réf. RU-9.PROTECT250)
- 1 X Patin de polissage mousse COARSE Ø130-140mm - Ø5"-5.5" (réf. RU-9.BG150H)
- 1 X Patin de polissage mousse FINE Ø130-140mm - Ø5"-5.5" (réf. RU-9.BG150M)
- 1 X Patin de polissage en laine COARSE Ø130-145mm - Ø5"-5.7" (réf. RU-9.NW130H)
- 1 X Patin de polissage en laine MEDIUM Ø130-145mm - Ø5"-5.7" (réf. RU-9.NW130M)
- 1 X BIGFOOT outil griffe patin (réf. RU-9.BF7001)
- 1 X Chiffon en microfibres blue (réf. RU-9.BF9050)
- 1 X Chiffon en microfibres jaune (réf. RU-9.BF9060)
- 1 X Chiffon en microfibres blanc (réf. RU-9.BF9070)
- 1 X Patin d'appui Ø125mm - Ø5" (réf. RU-980.037)
- 1 X Patin d'appui Ø150mm - Ø6" (réf. RU-981.089)
- 1 X Pince à câble RUPES (réf. RU-9.Z1024)



RU-LK900E/BAS

714,00€

- 1 X RU-LK900E Polisseuse à engrenages à double action
- 1 X Composé de polissage D-A COARSE 250ml (réf. RU-9.DACOARSE250)
- 1 X Composé de polissage D-A FINE 250ml (réf. RU-9.DAFINE250)
- 1 X Patin de polissage mousse COARSE Ø130-140mm - Ø5"-5.5" (réf. RU-9.BF150H)
- 1 X Patin de polissage mousse FINE Ø130-150mm - Ø5"-5.5" (réf. RU-9.BG150M)
- 1 X Patin d'appui Ø125mm - Ø5" (réf. RU-980.037)
- 1 X Patin d'appui Ø150mm - Ø6" (réf. RU-981.089)
- 1 X Chiffon en microfibres blue (réf. RU-9.BF9050)
- 1 X Chiffon en microfibres jaune (réf. RU-9.BF9060)
- 1 X Pince à câble RUPES (réf. RU-9.Z1024)



REMARQUE: tous les articles emballés dans une boîte en carton RUPES.

RU-LK900E/STD

663,00€

- 1 X RU-LK900E Polisseuse à engrenages à double action
- 1 X Patin d'appui Ø125mm - Ø5" (réf. RU-980.037)
- 1 X Patin d'appui Ø150mm - Ø6" (réf. RU-981.089)

REMARQUE: tous les articles emballés dans une boîte en carton RUPES.



OUTILLAGES ÉLECTRIQUES **BIGFOOT** POLISSEUSES

RU-LHR12E DUETTO

Polisseuse orbitale aléatoire

DONNÉES TECHNIQUES

Ø Patin d'appui	mm	125
Ø Orbite	mm	12
Puissance	Watt	400
TR/MIN		4000 - 5500
Poids	kg	2,2
Commande de vitesse		•
Filetage de la broche		M8-F
Patin d'appui fourni		RU-980.027N
Cable électrique	m	9



RU-LHR12E/LUX

555,00€

- 1 X RU-LHR12E DUETTO Polisseuse orbitale aléatoire (Ø125mm - Ø5"- 12mm orbite)
- 1 X Composé de polissage D-A COARSE 250ml (réf. RU-9.DACOARSE250)
- 1 X Composé de polissage D-A FINE 250ml (réf. RU-9.DAFINE250)
- 1 X Patin en laine COARSE Ø130-145mm (réf. RU-9.NW130H)
- 1 X Patin en laine MEDIUM Ø130-145mm (réf. RU-9.NW130M)
- 1 X Patin en mousse D-A COARSE Ø130-150mm - Ø5"-6" (réf. RU-9.DA150H)
- 1 X Patin en mousse D-A FINE Ø130-150mm - Ø5"-6" (réf. RU-9.DA150M)
- 1 X Kit de démarrage abrasif (réf. RU-9.45401/M)
- 1 X Chiffon en microfibres blue (réf. RU-9.BF9050)
- 1 X Chiffon en microfibres jaune (réf. RU-9.BF9060)
- 1 X Chiffon en microfibres blanc (réf. RU-9.BF9070)
- 1 X Pince à câble RUPES (réf. RU-9.Z1024)
- 1 X Tablier BIGFOOT (réf. RU-9.Z868)
- 1 X Sac à outils BIGFOOT (réf. RU-9.Z883/BF)



RU-LHR12E/BAS

455,00€

- 1 X RU-LHR12E DUETTO Polisseuse orbitale aléatoire (Ø125mm - Ø5"- 12mm orbite)
- 1 X Composé de polissage D-A COARSE 250ml (réf. RU-9.DACOARSE250)
- 1 X Composé de polissage D-A FINE 250ml (réf. RU-9.DAFINE250)
- 1 X Patin en laine COARSE Ø130-145mm (réf. RU-9.NW130H)
- 1 X Patin en mousse D-A FINE Ø130-150mm - Ø5"-6" (réf. RU-9.DA150M)
- 1 X Chiffon en microfibres blue (réf. RU-9.BF9050)
- 1 X Chiffon en microfibres jaune (réf. RU-9.BF9060)
- 1 X Pince à câble RUPES (réf. RU-9.Z1024)



REMARQUE: tous les articles emballés dans une boîte en carton RUPES.

RU-LHR12E/STD

387,00€

- 1 X RU-LHR12E Polisseuse orbitale aléatoire (Ø125mm - Ø5"- 12mm orbite)

REMARQUE: tous les articles emballés dans une boîte en carton RUPES.



OUTILLAGES ÉLECTRIQUES **BIGFOOT** POLISSEUSES

RU-LHR75E MINI

Polisseuse orbitale aléatoire



DONNÉES TECHNIQUES		
Ø Patin d'appui	mm	75
Ø Orbite	mm	12
Puissance	Watt	400
TR/MIN		4000 - 5500
Poids	kg	1,9
Commande de vitesse		•
Filetage de la broche		M6-F
Patin d'appui fourni		RU-990.007
Cable électrique	m	9



RU-LHR75E/LUX

548,00€

- 1 X RU-LHR75E MINI Polisseuse orbitale aléatoire (Ø75mm - Ø3"-12mm orbite)
- 1 X Composé de polissage D-A COARSE 250ml (réf. RU-9.DACOARSE250)
- 1 X Composé de polissage D-A FINE 250ml (réf. RU-9.DAFINE250)
- 1 X Patin en laine COARSE Ø80-90mm (réf. RU-9.NW80H)
- 1 X Patin en laine MEDIUM Ø80-90mm (réf. RU-9.NW80M)
- 1 X Patin en mousse D-A COARSE Ø80-100mm - Ø3"-4" (réf. RU-9.DA100H)
- 1 X Patin en mousse D-A FINE Ø80-100mm - Ø3"-4" (réf. RU-9.DA100M)
- 1 X Chiffon en microfibres blue (réf. RU-9.BF9050)
- 1 X Chiffon en microfibres jaune (réf. RU-9.BF9060)
- 1 X Chiffon en microfibres blanc (réf. RU-9.BF9070)
- 1 X Pince à câble RUPES (réf. RU-9.Z1024)
- 1 X Tablier BIGFOOT (réf. RU-9.Z868)
- 1 X Sac à outils BIGFOOT (réf. RU-9.Z883/BF)



RU-LHR75E/BAS

458,00€

- 1 X RU-LHR75E MINI Polisseuse orbitale aléatoire (Ø75mm - Ø3"-12mm orbite)
- 1 X Composé de polissage D-A COARSE 250ml (réf. RU-9.DACOARSE250)
- 1 X Composé de polissage D-A FINE 250ml (réf. RU-9.DAFINE250)
- 1 X Patin en laine COARSE Ø80-90mm (réf. RU-9.NW80H)
- 1 X Patin en laine MEDIUM Ø80-90mm (réf. RU-9.NW80M)
- 1 X Patin en mousse D-A COARSE Ø80-100mm - Ø3"-4" (réf. RU-9.DA100H)
- 1 X Patin en mousse D-A FINE Ø80-100mm - Ø3"-4" (réf. RU-9.DA100M)
- 1 X Chiffon en microfibres blue (réf. RU-9.BF9050)
- 1 X Chiffon en microfibres jaune (réf. RU-9.BF9060)
- 1 X Pince à câble RUPES (réf. RU-9.Z1024)



REMARQUE: tous les articles emballés dans une boîte en carton RUPES.

RU-LHR75E/STD

396,00€

- 1 X RU-LHR75E MINI Polisseuse orbitale aléatoire (Ø75mm - Ø3"-12mm orbite)

REMARQUE: tous les articles emballés dans une boîte en carton RUPES.



RU-LH76P

Polisseuse à angle droit

366,00€



DONNÉES TECHNIQUES		RU-LH76P
Ø Patin d'appui	mm	75
Pression de travail	bar	6.2
Consommation d'air maxi	l/min.	644
TR/MIN		5000
Poids	kg	1
Filetage patin	mm	3/8"24T Male
Poignée latérale		•
Filetage entrée d'air		1/4"GAS
Patin d'appui fourni		RU-9P26.058

RU-LHR75

Mini-polisseuse orbitale aléatoire

408,00€



DONNÉES TECHNIQUES		RU-LHR75
Ø Patin d'appui	mm	75
Ø Orbite	mm	15
Pression de travail	bar	6,2
Consommation d'air maxi	l/min.	320
TR/MIN		0-11000
Poids	kg	0,65
Commande de vitesse		•
Filetage de la broche		M6-F
Filetage entrée d'air		1/4"GAS
Patin d'appui fourni		RU-990.007

RU-LTA125

Polisseuse Triple Action

690,00€

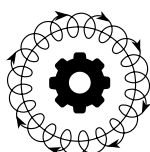

TRIPLE ACTION



DONNÉES TECHNIQUES		RU-LTA125
Ø Patin d'appui	mm	125
Ø Orbite	mm	12
Pression de travail	bar	6,2
Consommation d'air maxi	l/min	400
TR/MIN		0 - 6000
Poids	kg	1,3
Commande de vitesse		•
Patin d'appui fourni		RU-980.027N

RU-LTA125



Skorpio



DONNÉES TECHNIQUES

MODEL	RU-RX253A	RU-RX253A/ST9	RU-RX256A	RU-RX256A/ST9
Ø Orbite (mm)	3	3	6	6
Ø Patin d'appui (mm)	150	150	150	150
Filetage	5/16"	5/16"	5/16"	5/16"
Perforations	MULTIHOLE	MULTIHOLE	MULTIHOLE	MULTIHOLE
TR/MIN	4000 - 10000	4000 - 10000	4000 - 10000	4000 - 10000
Commande de vitesse	•	•	•	•
Puissance (W)	250	250	250	250
Classe d'isolation	I	I	I	I
Poids (kg)	1.2	1.2	1.2	1.2
Câble (m)	5	9	5	9
Patin d'appui fourni	RU-981.600	RU-981.600	RU-981.600	RU-981.600

578,00€

589,00€

578,00€

589,00€

RU-ER03TE / RU-ER05TE

Ponceuse orbitale aléatoire

352,00€ / 352,00€



DONNÉES TECHNIQUES		RU-ER03TE	RU-ER05TE
Ø Orbite	mm	3	5
Ø Patin d'appui	mm	150	150
Perforations		MULTI-HOLE SLIM	MULTI-HOLE SLIM
Puissance	W	450	450
TR/MIN		5000-10000	5000-10000
Poids	kg	2,1	2,1
Commande de vitesse		•	•
Filetage de la broche		M8-F	M8-F
Extract. pouss. automat.		•	•
Patin d'appui fourni		RU-981.500	RU-981.500

RU-SL42AES

Ponceuse orbitale/lime à poncer

558,00€

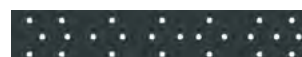

DONNÉES TECHNIQUES		RU-SL42AES
Orbite	mm	4.8
Dimensions patin	mm	400x70
Puissance	W	550
TR/MIN		3000-7000
Poids	kg	2,9
Commande de vitesse		•
Trombones		•
Patin velcro		•
Vide central		•
Patin fourni		RU-619.153MH

RU-SSCA / RU-SSCAVR

Ponceuses orbitales

504,00€ / 504,00€



DONNÉES TECHNIQUES		RU-SSCA	RU-SSCAVR
Ø orbite	mm	5	5
Dimensions patin	mm	210x115	225x115
Puissance	W	350	350
TR/MIN		6000	6000
Poids	kg	3,6	3,6
Trombones		•	-
Patin velcro		-	•
Extract. pouss. automat.		•	•
Patin fourni		RU-983.002	RU-62.55MH

RU-SSPF / RU-SSPFVR / RU-SSPF/NAS

Ponceuses orbitales

498,00€ / 498,00€ / 498,00€



SSPF/NAS Version spéciale travail des métaux

DONNÉES TECHNIQUES		RU-SSPF	RU-SSPFVR	RU-SSPF/NAS
Ø Orbite	mm	5	5	5
Dimensions patin	mm	210x115	225x115	210x115
Puissance	W	350	350	350
TR/MIN		6000	6000	6000
Poids	kg	3,6	3,6	3,6
Trombones		•	-	•
Patin velcro		-	•	-
Vide central		•	•	•
Bobine de champ protégé		-	-	•
Patin fourni		RU-983.002	RU-62.55MH	RU-983.002

RU-ER303TE / RU-ER305TE

Ponceuse orbitale aléatoire

417,00€ - 417,00€



DONNÉES TECHNIQUES		RU-ER303TE	RU-ER305TE
Ø Orbite	mm	3	5
Ø Patin d'appui	mm	150	150
Perforations		MULTIHOLE	MULTIHOLE
Puissance	W	350	350
TR/MIN		5000-10000	5000-10000
Poids	kg	1,8	1,8
Commande de vitesse		•	•
Filetage de la broche		M8-F	M8-F
Extract. pouss. automat.		•	•
Patin fourni		981.500	981.500
Unité de filtration RU-80.400/C		•	•

- OPTIMAL SUR TOUT TYPE DE SURFACES
- POIGNÉE ERGONOMIQUE À UTILISER AVEC UNE OU DEUX MAINS
- AUSSI PARFAIT SUR LES SURFACES VERTICALES

RU-BR65AES

Ponceuse orbitale aléatoire

504,00€



DONNÉES TECHNIQUES		RU-BR65AES
Ø Orbite	mm	5
Ø Patin d'appui	mm	150
Perforations	W	MULTIHOLE SLIM
Puissance	kg	550
TR/MIN		3000-7000
Poids		2,2
Commande de vitesse		•
Filetage de la broche		5/16"-F
Bouton de verrouillage de l'arbre		•
Vide central		•
Patin d'appui fourni		RU-981.600

RU-BR106AES

Ponceuse orbitale aléatoire

464,00€



DONNÉES TECHNIQUES		RU-BR106AES
Ø Orbite	mm	6
Ø Patin d'appui	mm	150
Perforations		MULTIHOLE SLIM
Puissance	W	550
TR/MIN		3000-7000
Poids	kg	2,2
Commande de vitesse		•
Filetage de la broche		M8-F
Vide central		•
Patin d'appui fourni		RU-981.500

RU-BR109AES

Ponceuse orbitale aléatoire

474,00€



DONNÉES TECHNIQUES		RU-BR109AES
Ø Orbite	mm	9
Ø Patin d'appui	mm	150
Perforations		MULTIHOLE SLIM
Puissance	W	550
TR/MIN		3000-7000
Poids	kg	2,2
Commande de vitesse		•
Filetage de la broche		M8-F
Vide central		•
Patin d'appui fourni		RU-981.500

RU-BR112AES

Ponceuse orbitale aléatoire

488,00€



DONNÉES TECHNIQUES		RU-BR112AES
Ø Orbite	mm	12
Ø Patin d'appui	mm	150
Perforations		MULTIHOLE SLIM
Puissance	W	550
TR/MIN		3000-7000
Poids	kg	2,2
Commande de vitesse		•
Filetage de la broche		M8-F
Vide central		•
Patin d'appui fourni		RU-981.500

RU-EK150AES

Ponceuse planétaire

575,00€



DONNÉES TECHNIQUES		RU-EK150AES
Ø Orbite	mm	5
Ø Patin d'appui	mm	150
Perforations		8+6+1
Puissance	W	550
TR/MIN		200-500
Course par minute		2800-7000
Poids	kg	2,7
Commande de vitesse		•
Vide central		•
Poignée latérale		•
Patin d'appui fourni		RU-981.100

RU-EK200AS

Ponceuse planétaire

645,00€



DONNÉES TECHNIQUES		RU-EK200AS
Ø Orbite	mm	5
Ø Patin d'appui	mm	200
Perforations		8
Puissance	W	550
TR/MIN		500
Course par minute		7000
Poids	kg	3,1
Commande de vitesse		-
Vide central		•
Poignée latérale		•
Patin d'appui fourni		RU-912.279

RU-RS21A

Ponceuse à main orbitale

436,00€



DONNÉES TECHNIQUES		RU-RS21A
Ø Orbite	mm	3
Dimensions patin		Delta
Pression de travail	bar	6,2
Consommation d'air maxi	l/min.	360
TR/MIN		0-11000
Poids	kg	0,87
Commande de vitesse		•
Patin velcro		•
Vide central		•
Filetage entrée d'air		1/4"GAS
Patin d'appui fourni		RU-985.002

RU-RE21ACM

Ponceuse à main orbitale

459,00€



DONNÉES TECHNIQUES		RU-RE21ACM
Ø Orbite	mm	3
Dimensions patin	mm	80x130
Pression de travail	bar	6,2
Consommation d'air maxi	l/min.	360
TR/MIN		0-11000
Poids	kg	0,87
Commande de vitesse		•
Trombones		•
Patin velcro		•
Vide central		•
Filetage entrée d'air		1/4"GAS
Patin d'appui fourni		RU-986.007MH

RU-RE21ALN

Ponceuse à main orbitale

441,00€



DONNÉES TECHNIQUES		RU-RE21ALN
Ø Orbite	mm	3
Dimensions patin	mm	70x198
Pression de travail	bar	6,2
Consommation d'air maxi	l/min.	360
TR/MIN		0-11000
Poids	kg	0,85
Commande de vitesse		•
Patin velcro		•
Vide central		•
Filetage entrée d'air		1/4"GAS
Patin d'appui fourni		RU-988.001MH



RU-RE21ALN

RU-S0210AP

Ponceuse orbitale

699,00€



RU-SLP41A

Ponceuse orbitale/lime à poncer

615,00€



DONNÉES TECHNIQUES		RU-S0210AP
Ø Orbite	mm	3
Dimensions patin	mm	225x115
Pression de travail	bar	6,2
Consommation d'air maxi	l/min.	380
TR/MIN		3500-9500
Poids	kg	2,4
Commande de vitesse		•
Trombones		•
Patin velcro		•
Vide central		•
Filetage entrée d'air		1/4"GAS
Patin d'appui fourni		RU-983.005

DONNÉES TECHNIQUES		RU-SLP41A
Ø Orbite	mm	4.8
Dimensions patin	mm	400x70
Pression de travail	bar	6,2
Consommation d'air maxi	l/min.	400
TR/MIN		4000-10000
Poids	kg	2,4
Commande de vitesse		•
Patin d'appui		•
Vide central		•
Filetage entrée d'air		1/4"GAS
Patin d'appui fourni		RU-619.153MH

RU-LD30

Ponceuse orbitale

304,00€



DONNÉES TECHNIQUES		RU-LD30
Ø Orbite	mm	1,5
Ø Patin d'appui	mm	30
Pression de travail	bar	6,2
Consommation d'air maxi	l/min.	130
TR/MIN		7500
Poids	kg	0,65
Filetage de la broche		M10-F
Filetage entrée d'air		1/4"GAS
		RU-9P06.060
		RU-9P06.061
Patins d'appui fourni		RU-9P06.062



RU-LD30

SKORPIO III Ø150mm

Ponceuses à main orbitales aléatoires



	Ø Orbite mm	Velcro	Pression de travail bar	Consommation d'air max l/min	TR/MIN	Poids kg	Vitesse commande	Filetage entrée d'air	Filetage de la broche	Vide	€
RU-RH353	3	150	6,2	340	0-11.000	0,8	•	1/4"GAS	M8-F	-	342,00
RU-RH356	6	150	6,2	340	0-11.000	0,8	•	1/4"GAS	M8-F	-	342,00
RU-RH359	9	150	6,2	340	0-11.000	0,8	•	1/4"GAS	M8-F	-	355,00
RU-RH353A	3	150	6,2	340	0-11.000	0,8	•	1/4"GAS	M8-F	Central	355,00
RU-RH356A	6	150	6,2	340	0-11.000	0,8	•	1/4"GAS	M8-F	Central	355,00
RU-RH359A	9	150	6,2	340	0-11.000	0,8	•	1/4"GAS	M8-F	Central	367,00
RU-RH353T	3	150	6,2	340	0-11.000	0,8	•	1/4"GAS	M8-F	Génération automatique	367,00
RU-RH356T	6	150	6,2	340	0-11.000	0,8	•	1/4"GAS	M8-F	Génération automatique	367,00
RU-RH359T	9	150	6,2	340	0-11.000	0,8	•	1/4"GAS	M8-F	Génération automatique	380,00

Patin d'appui fourni RU-981.500 MULTIHOLE SLIM

SKORPIO III Ø125mm

Ponceuses à main orbitales aléatoires



	Ø Orbite mm	Velcro	Pression de travail bar	Consommation d'air max l/min	TR/MIN	Poids kg	Vitesse commande	Filetage entrée d'air	Filetage de la broche	Vide	€
RU-RH323A	3	125	6,2	340	0-11.000	0,8	•	1/4"GAS	M8-F	Central	355,00
RU-RH326A	6	125	6,2	340	0-11.000	0,8	•	1/4"GAS	M8-F	Central	355,00
RU-RH329A	9	125	6,2	340	0-11.000	0,8	•	1/4"GAS	M8-F	Central	367,00
RU-RH323T	3	125	6,2	340	0-11.000	0,8	•	1/4"GAS	M8-F	Génération automatique	367,00
RU-RH326T	6	125	6,2	340	0-11.000	0,8	•	1/4"GAS	M8-F	Génération automatique	367,00
RU-RH329T	9	125	6,2	340	0-11.000	0,8	•	1/4"GAS	M8-F	Génération automatique	380,00

Patin d'appui fourni RU-980.015N PERFORATIONS 8+8+1

RU-RA75 / RU-RA75A

Ponceuses à main orbitales aléatoires

397,00€ / 403,00€



DONNÉES TECHNIQUES		RU-RA75	RU-RA75A
Ø Orbite	mm	3	3
Ø Patin d'appui	mm	75	75
Perforations		-	3
Pression de travail	bar	6,2	6,2
Consommation d'air maxi	l/min.	380	380
TR/MIN		0-11000	0-11000
Poids	kg	0,68	0,68
Commande de vitesse		•	•
Filetage de la broche		5/16"-F	5/16"-F
Vide central		-	•
Filetage entrée d'air		1/4"GAS	1/4"GAS
Patin d'appui fourni		RU-990.003	RU-990.012

RU-RA150A

Ponceuse à main orbitale aléatoire

428,00€



DONNÉES TECHNIQUES		RU-RA150A
Ø Orbite	mm	5
Ø Patin d'appui	mm	150
Perforations		MULTI-HOLE
Pression de travail	bar	6,2
Consommation d'air maxi	l/min.	380
TR/MIN		0-11000
Poids	kg	0,95
Commande de vitesse		•
Filetage de la broche		5/16"-F
Bouton de verrouillage de l'arbre		•
Vide central		•
Filetage entrée d'air		1/4"GAS
Patin d'appui fourni		RU-981.600

RU-TA562AN

Ponceuse orbitale aléatoire

569,00€



DONNÉES TECHNIQUES		RU-TA562AN
Ø Orbite	mm	5,2
Ø Patin d'appui	mm	200
Perforations		8
Pression de travail	bar	6,2
Consommation d'air maxi	l/min.	400
TR/MIN		4000-10000
Poids	kg	2
Commande de vitesse		•
Vide central		•
Filetage entrée d'air		1/4"GAS
Patin d'appui fourni		RU-912.279

RU-AK150A

Ponceuse planétaire

651,00€



DONNÉES TECHNIQUES		RU-AK150A
Ø Orbite	mm	5
Ø Patin d'appui	mm	150
Perforations		8+6+1
Pression de travail	bar	6,2
Consommation d'air maxi	l/min.	400
TR/MIN		250-700
Course par minute		3080-8400
Poids	kg	1,7
Commande de vitesse		•
Vide central		•
Filetage entrée d'air		1/4"GAS
Patin d'appui fourni		RU-981.100

RU-AK200A

Ponceuse planétaire

752,00€



DONNÉES TECHNIQUES		RU-AK200A
Ø Orbite	mm	5
Ø Patin d'appui	mm	200
Perforations		8
Pression de travail	bar	6,2
Consommation d'air maxi	l/min.	400
TR/MIN		350-900
Course par minute		4900-11200
Poids	kg	2,3
Commande de vitesse		•
Vide central		•
Filetage entrée d'air		1/4"GAS
Patin d'appui fourni		RU-912.279

RU-TA6A

Ponceuse orbitale aléatoire pneumatique
Triple Action

695,00€



TRIPLE ACTION

DONNÉES TECHNIQUES		RU-TA6A
Ø Orbite	mm	6
Ø Patin d'appui	mm	150
Pression de travail	bar	6,2
Consommation d'air maxi	l/min.	400
TR/MIN		0 - 8000
Poids	kg	1,3 - 28,7
Commande de vitesse		•
Filetage		M8
Patin d'appui fourni		RU-981.500

RU-TA6A

CARACTÉRISTIQUES PRINCIPALES:

- EFFICACITÉ ET PERFORMANCES ÉLEVÉES
- RÉDUCTION DES TEMPS DE TRAVAIL
- NIVEAU DE VIBRATION EXTREMEMENT BAS
- ÉQUILIBRE PARFAIT
- RUPES QUALITÉ ET EFFICACITÉ LÉGENDAIRES



PATINS D'APPUI POUR IBRID NANO

Ø30mm



Interface	Perforations	Dureté	Outil	Montage	Unité	Réf.
Velcro	-	Dur	iBrid nano	M8	1	RU-995.001/C

€
17,00

Ø30mm



Interface	Perforations	Dureté	Outil	Montage	Unité	Réf.
Adhésif	-	Doux	iBrid nano	M8	1	RU-997.001/C

€
23,05

Ø50mm



Interface	Perforations	Dureté	Outil	Montage	Unité	Réf.
Velcro	-	Dur	iBrid nano	M8	1	RU-996.001/C

€
18,15



Delta

Interface	Perforations	Dureté	Outil	Montage	Unité	Réf.
Velcro	-	-	QMAG	Aimant	1	RU-981.393

€
30,10



Ø75mm

Interface	Perforations	Dureté	Outil	Montage	Unité	Réf.
Velcro	-	-	QMAG	Aimant	1	RU-983.393

€
30,10

PATINS D'APPUI

Ø30mm



Interface	Perforations	Dureté	Outil	Montage	Unité	Réf.	€
Adhésif	-	Dur	LD30-32	M10	1	RU-9P06.060	30,80
Velcro	-	Dur	LD30-32	M10	1	RU-9P06.061	30,80

Ø30mm



Interface	Perforations	Dureté	Outil	Montage	Unité	Réf.	€
Velcro/Adh.	-	Doux	LD30-32	Velcro	1	RU-9P06.062	8,50

Ø50mm



Interface	Perforations	Dureté	Outil	Montage	Unité	Réf.	€
Velcro	-	Dur	TA11-TA50	M6	1	RU-9P01.046	24,20

Ø50mm



Interface	Perforations	Dureté	Outil	Montage	Unité	Réf.	€
Roloc	-	-	ROC50	1/4"F	1	RU-9P23.024	15,95

Ø75mm



Interface	Perforations	Dureté	Outil	Montage	Unité	Réf.	€
Velcro	-	Dur	TA11-TA50	M6	1	RU-9P01.055	26,50

Ø75mm



Interface	Perforations	Dureté	Outil	Montage	Unité	Réf.	€
Roloc	-	-	ROC75	1/4"F	1	RU-9P24.024	18,45

Ø75mm



Interface	Perforations	Dureté	Outil	Montage	Unité	Réf.	€
Velcro	-	Doux	RA75	5/16"	1	RU-990.003	29,55
Velcro	3	Doux	RA75A	5/16"	1	RU-990.012	34,30

Ø125mm



Interface	Perforations	Dureté	Outil	Montage	Unité	Réf.	€
Velcro	8+8+1	Dur	LR71	-	1	RU-980.046	37,95

PATINS D'APPUI POUR PONCER

AVEC TROUS D'EXTRACTION 8+8+1

Patins d'appui de Ø 125 mm et Ø 150 mm avec trous d'extraction 8+8+1.

Chaque taille de patin est disponible en deux versions différentes; avec raccord M8, compatible avec les ponceuses RUPES ER, RH et BR, et raccord 5/16", qui est compatible avec les ponceuses RUPES SkorpioE RX2 et RA. Ces nouveaux patins d'appui sont caractérisés par 16 trous d'aspiration, qui sont positionnés pour être compatibles avec les disques abrasif des marques les plus populaires.

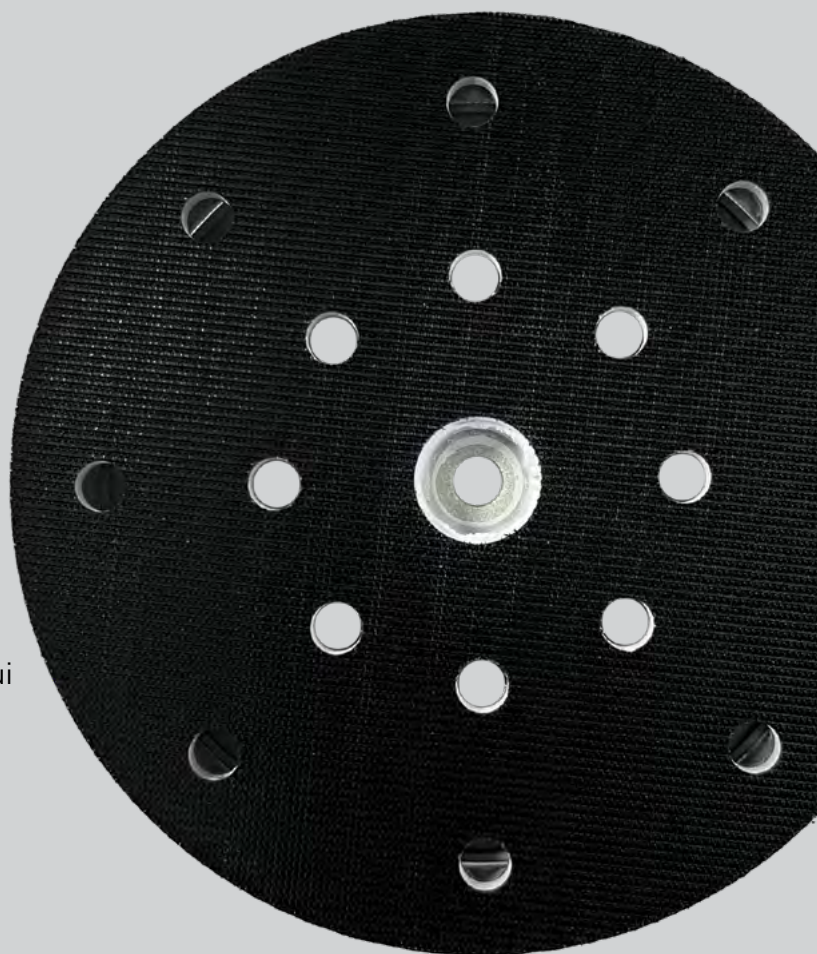

Ø125mm



Interface	Perforations	Dureté	Outil	Montage	Unité	Réf.	€
Velcro	8+8+1	Dur	RX2-RA150	5/16"	1	RU-980.060	44,10

Ø125mm



Interface	Perforations	Dureté	Outil	Montage	Unité	Réf.	€
Velcro	8+8+1	Dur	ER-RH-BR	M8	1	RU-980.050	44,10



Ø150mm

Interface	Perforations	Dureté	Outil	Montage	Unité	Réf.	€
Velcro	8+8+1	Dur	RX2-RA	5/16"	1	RU-981.408N	45,75



Ø150mm

Interface	Perforations	Dureté	Outil	Montage	Unité	Réf.	€
Velcro	8+8+1	Dur	ER-RH-BR	M8	1	RU-981.308N	45,75



Ø125mm

Interface	Perforations	Dureté	Outil	Montage	Unité	Réf.	€
Velcro	8+8+1	Dur	ER-RH	M8	1	RU-980.015N	44,10
Velcro	MULTIHOLES	Dur	ER-RH	M8	1	RU-980.035N	44,10



Ø150mm

Interface	Perforations	Dureté	Outil	Montage	Unité	Réf.	€
Velcro	6+8+2	Dur	AK-BK-EK-TK	-	1	RU-981.100	49,55



Ø150mm

Interface	Perforations	Dureté	Outil	Montage	Unité	Réf.	€
Velcro	MULTIHOLES	Dur	ER-RH-BR	M8	1	RU-981.340N	45,75

Ø150mm



Interface	Perforations	Dureté	Outil	Montage	Unité	Réf.	€
Velcro	MULTIHOLES	Dur	ER-RH-BR	M8	1	RU-981.500	45,85
Velcro	MULTIHOLES	Dur	ER-RH-BR	M8	48	RU-981.500/48	1.950,00

Ø150mm



Interface	Perforations	Dureté	Outil	Montage	Unité	Réf.	€
Velcro	MULTIHOLES	Dur	RX2-RA150-BR	M8	1	RU-981.600	45,85

Ø150mm



Interface	Perforations	Dureté	Outil	Montage	Unité	Réf.	€
Velcro	MULTIHOLES	Dur	ER-RH-BR	M8	1	RU-981.550	45,85

Ø200mm

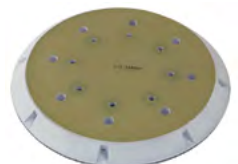

Interface	Perforations	Dureté	Outil	Montage	Unité	Réf.	€
Velcro	8	Dur	AK-BK-EK-TK	M8	1	RU-912.279	69,90

Ø200mm



Interface	Perforations	Dureté	Outil	Montage	Unité	Réf.	€
Velcro	-	Mousse	LH	M14	1	RU-86.098	€ € €

PATINS D'APPUI - ROTATIF

Ø75mm - Ø3"



Interface	Perforations	Dureté	Outil	Montage	Unité	Réf.	€
Velcro	-	Dur	LH75P	5/16"	1	RU-9P08.060	29,85

Ø75mm

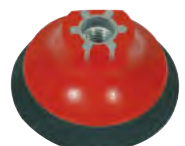

Interface	Perforations	Dureté	Outil	Montage	Unité	Réf.	€
Velcro	-	Dur	FR-LH	M14	1	RU-990.015	28,90



Ø75mm

Interface	Perforations	Dureté	Outil	Montage	Unité	Réf.	€
Velcro	-	Dur	LH76P	3/8"	1	RU-9P26.058	21,30



Ø100mm

Interface	Perforations	Dureté	Outil	Montage	Unité	Réf.	€
Fiber schijf	22 mm	-	BA	M14	1	RU-923.91	9,10



Ø115mm

Interface	Perforations	Dureté	Outil	Montage	Unité	Réf.	€
Fiber schijf	22 mm	-	BA	M14	1	RU-92.91	9,10



Ø125mm

Interface	Perforations	Dureté	Outil	Montage	Unité	Réf.	€
Velcro	-	Dur	LH	M14	1	RU-992.500	37,75



Ø150mm

Interface	Perforations	Dureté	Outil	Montage	Unité	Réf.	€
Velcro	-	Dur	LH	M14	1	RU-992.600	40,15



Ø165mm

Interface	Perforations	Dureté	Outil	Montage	Unité	Réf.	€
Velcro	-	Dur	LH	M14	1	RU-992.650	44,10



Ø125mm

Interface	Perforations	Dureté	Outil	Montage	Unité	Réf.	€
Velcro	-	Dur	LH	5/8"	1	RU-982.500	37,75



Ø150mm

Interface	Perforations	Dureté	Outil	Montage	Unité	Réf.	€
Velcro	-	Dur	LH	5/8"	1	RU-982.600	40,15



Ø165mm

Interface	Perforations	Dureté	Outil	Montage	Unité	Réf.	€
Velcro	-	Dur	LH	5/8"	1	RU-982.650	44,10

Ø178mm



Interface	Perforations	Dureté	Outil	Montage	Unité	Réf.	€
Disque en fibre	-	Dur	LH	M14	1	RU-92.44	11,50

PATINS D'APPUI - D-A SERIE

Ø75mm



Interface	Perforations	Dureté	Outil	Montage	Unité	Réf.	€
Velcro	6	Dur	LHR75-LTA75	M6	1	RU-990.007	29,55

Ø125mm



Interface	Perforations	Dureté	Outil	Montage	Unité	Réf.	€
Velcro	6	Dur	LHR150	5/16"	1	RU-9P05.041	37,25

Ø125mm



Interface	Perforations	Dureté	Outil	Montage	Unité	Réf.	€
Velcro	MULTIHOLES	Dur	LHR15-LH12	M8	1	RU-980.027N	44,10
Velcro	MULTIHOLES	Dur	LHR15-LH12	M8	48	RU-980.027N/48	1.945,00

Ø125mm



Interface	Perforations	Dureté	Outil	Montage	Unité	Réf.	€
Velcro	6+1	Dur	LK900-LK125	-	1	RU-980.037	50,30

Ø150mm



Interface	Perforations	Dureté	Outil	Montage	Unité	Réf.	€
Velcro	6+8+1	Dur	LK900	-	1	RU-981.089	52,60

Ø150mm



Interface	Perforations	Dureté	Outil	Montage	Unité	Réf.	€
Velcro	MULTIHOLES	Dur	LHR21	M8	1	RU-981.321N/C	45,20

NOUVEAU



NOUVEAU: PATINS EN MOUSSE INTERFACE

Les nouvelles interfaces Patins (ou Pad) en mousse RUPES, conçues et fabriquées par RUPES eux-même, sont spécialement développées pour améliorer les résultats de ponçage.

Les interface patins (Pad) en mousse s'adaptent aux différentes formes du support, créant une meilleure finition plus cohérente. Les interfaces patins (Pad) en mousse sont disponibles en 3 diamètres différents, Ø150 mm (6"), Ø125 mm (5") et Ø75 mm (3") et 2 épaisseurs de 7 mm et 12 mm, avec et sans trous.



Réf.	Description	Unité	€
RU-990.013	Soft Interface Pad Ø75 mm sans trous, épaisseur 7 mm	1 emballage de 2 patins	8,65
RU-990.014	Soft Interface Pad Ø75 mm sans trous, épaisseur 12 mm	1 emballage de 2 patins	8,65
RU-980.038	Soft Interface Pad Ø125 mm sans trous, épaisseur 7 mm	1 emballage de 2 patins	16,25
RU-980.039	Soft Interface Pad Ø125 mm trous 8+8+1, épaisseur 7 mm	1 emballage de 2 patins	16,25
RU-980.044	Soft Interface Pad Ø125 mm sans trous, épaisseur 12 mm	1 emballage de 2 patins	16,25
RU-980.043	Soft Interface Pad Ø125 mm trous 8+8+1, épaisseur 12 mm	1 emballage de 2 patins	16,25
RU-981.322	Soft Interface Pad Ø150 mm multiholes, épaisseur 7 mm	1 emballage de 2 patins	21,50
RU-981.325	Soft Interface Pad Ø150 mm sans trous, épaisseur 7 mm	1 emballage de 2 patins	19,95
RU-981.323	Soft Interface Pad Ø150 mm multiholes, épaisseur 12 mm	1 emballage de 2 patins	25,85
RU-981.324	Soft Interface Pad Ø150 mm sans trous, épaisseur 12 mm	1 emballage de 2 patins	21,50

D-A SERIES

PATINS DE POLISSAGE MOUSSE



D-A COARSE

HAUTE PERFORMANCE
PATIN DE POLISSAGE EN MOUSSE RUGUEUX



Le **D-A COARSE** patin en mousse est le patin en mousse le plus agressif des Gamme BigFoot de RUPES. Le patin est spécialement conçu pour être utilisé avec des polisseurs orbitales aléatoires et à engrenages. La structure unique de mousse à cellules ouvertes élimine les moyennes à grossières inégalité de la plupart des systèmes de peinture en collaboration avec le composé RUPES D-A Coarse.

D-A FINE

HAUTE PERFORMANCE PATIN DE
POLISSAGE EN MOUSSE DE FINITION FINE



Le **D-A FINE** patin en mousse est le patin en mousse le plus polyvalent des Gamme BigFoot de RUPES. Le patin offre une vitesse efficace pour éliminer les imperfections et permet une finition brillante sur la plupart des systèmes de peinture. Combinez-le avec le composé RUPES D-A Fine pour l'élimination des rayures moyennes à fines ou la finition finale après un polissage grossier (bleu).

D-A ULTRA-FINE

HAUTE PERFORMANCEE
PATIN DE POLISSAGE EN MOUSSE ULTRA FINE

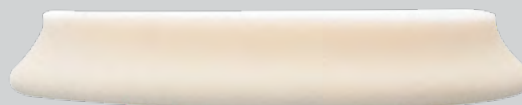

Le **D-A ULTRAFINE** patin en mousse est conçu pour une finition ultrabrillante et un polissage sujette à la brume sur les surfaces de peinture très douces. Il peut également être utilisé pour appliquer des mastics ou des cires. Combinez-le avec le composé UNO PURE pour éliminer les rayures extrêmement fines ou pour créer une finition de niveau salon de l'auto.

D-A INTERMEDIATE



Pour Polisseuses Dual Action



ORBITALES



À ENGRENAGES

NOUVEAU

NOUVEAU: D-A INTERMEDIATE PATINS EN MOUSSE

Le RUPES D-A **INTERMEDIATE** Patin en Mousse fait partie de la gamme de patins en mousse de la Série RUPES D-A et se positionne entre le pad bleu D-A COARSE et le pad jaune D-A FINE. Il s'agit du patin en mousse le plus polyvalent de la gamme BigFoot et peut être utilisé avec divers composés RUPES, tels que D-A COARSE et D-A FINE et UNO ADVANCED et UNO PROTECT.



Lorsqu'il est combiné avec le composé bleu RUPES D-A COARSE, il a le pouvoir de polissage nécessaire pour éliminer les défauts graves d'une large gamme de surfaces peintes et solides.



Lorsqu'il est combiné avec le composé jaune RUPES D-A FINE, il élimine les défauts moyens à fins et offre une finition très brillante.



La formule mousse finement développée brille vraiment lorsqu'elle est combinée avec UNO PROTECT ou UNO ADVANCED pour le polissage final et la création d'une couche protectrice durable.

D-A SERIES

PATINS DE POLISSAGE EN MOUSSE

Pour polisseurs orbitales aléatoires et à engrenages

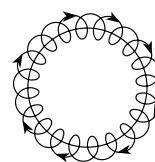

ORBITALES

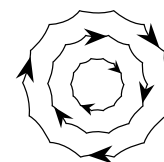

À ENGRENAGES

Ø 35-40 mm

Réf.	Description	Unité	€
● RU-9.DA40H/6	COARSE	1 emballage de 6 mousses	35,45
● RU-9.DA40M/6	FINE	1 emballage de 6 mousses	35,45
○ RU-9.DA40S/6	ULTRAFINE	1 emballage de 6 mousses	35,45

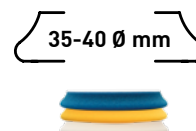

Ø 50-70 mm

Réf.	Description	Unité	€
● RU-9.DA70H/4	COARSE	1 emballage de 4 mousses	37,85
● RU-9.DA70M/4	FINE	1 emballage de 4 mousses	37,85
○ RU-9.DA70S/4	ULTRAFINE	1 emballage de 4 mousses	37,85

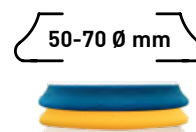

Ø 80-100 mm

Réf.	Description	Unité	€
● RU-9.DA100H	COARSE	1 emballage de 1 mousse	10,30
● RU-9.DA100B	INTERMEDIATE	1 emballage de 1 mousse	10,30
● RU-9.DA100M	FINE	1 emballage de 1 mousse	10,30
○ RU-9.DA100S	ULTRAFINE	1 emballage de 1 mousse	10,30
● RU-9.DA100H/48	COARSE	1 carton de 48 mousses*	374,00
● RU-9.DA100B/48	INTERMEDIATE	1 carton de 48 mousses*	374,00
● RU-9.DA100M/48	FINE	1 carton de 48 mousses*	374,00
○ RU-9.DA100S/48	ULTRAFINE	1 carton de 48 mousses*	374,00



Ø 130-150 mm

Réf.	Description	Unité	€
● RU-9.DA150H	COARSE	1 emballage de 1 mousse	16,00
● RU-9.DA150B	INTERMEDIATE	1 emballage de 1 mousse	16,00
● RU-9.DA150M	FINE	1 emballage de 1 mousse	16,00
○ RU-9.DA150S	ULTRAFINE	1 emballage de 1 mousse	16,00
● RU-9.DA150H/48	COARSE	1 carton de 48 mousses*	506,50
● RU-9.DA150B/48	INTERMEDIATE	1 carton de 48 mousses*	506,50
● RU-9.DA150M/48	FINE	1 carton de 48 mousses*	506,50
○ RU-9.DA150S/48	ULTRAFINE	1 carton de 48 mousses*	506,50

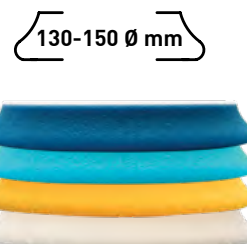

Ø 160-180 mm

Réf.	Description	Unité	€
● RU-9.DA180H	COARSE	1 emballage de 1 mousse	17,15
● RU-9.DA180B	INTERMEDIATE	1 emballage de 1 mousse	17,15
● RU-9.DA180M	FINE	1 emballage de 1 mousse	17,15
○ RU-9.DA180S	ULTRAFINE	1 emballage de 1 mousse	17,15
● RU-9.DA180H/48	COARSE	1 carton de 48 mousses*	525,00
● RU-9.DA180B/48	INTERMEDIATE	1 carton de 48 mousses*	525,00
● RU-9.DA180M/48	FINE	1 carton de 48 mousses*	525,00
○ RU-9.DA180S/48	ULTRAFINE	1 carton de 48 mousses*	525,00

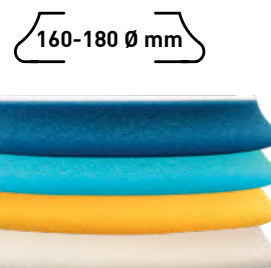

ANNONCE IMPORTANTE

TOUS LES PATINS SONT EMBALLÉS SÉPARÉMENT DANS UN EMBALLAGE EN ALUMINIUM DURABLE

* 48 PATINS DE POLISSAGE MOUSSE (EMBALLÉ SÉPARÉMENT) DANS 1 CONTENEUR EN VRAC

D-A SERIES

PATINS DE POLISSAGE EN MICROFIBRE

Pour polisseuses rotative

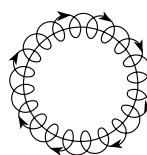

ROTATIF

Ø 85 mm

85 Ø mm

Réf.	Description	Unité	€
● RU-9.MF80H	COARSE	1 emballage de 1 mousse	10,00
● RU-9.MF80M	FINE	1 emballage de 1 mousse	10,00
○ RU-9.MF80S	ULTRAFINE	1 emballage de 1 mousse	10,00
● RU-9.MF80H/48	COARSE	1 carton de 48 mousses*	404,50
● RU-9.MF80M/48	FINE	1 carton de 48 mousses*	404,50
○ RU-9.MF80S/48	ULTRAFINE	1 carton de 48 mousses*	404,50



Ø 135 mm

135 Ø mm

Réf.	Description	Unité	€
● RU-9.MF130H	COARSE	1 emballage de 1 mousse	16,45
● RU-9.MF130M	FINE	1 emballage de 1 mousse	16,45
○ RU-9.MF130S	ULTRAFINE	1 emballage de 1 mousse	16,45
● RU-9.MF130H/48	COARSE	1 carton de 48 mousses*	663,00
● RU-9.MF130M/48	FINE	1 carton de 48 mousses*	663,00
○ RU-9.MF130S/48	ULTRAFINE	1 carton de 48 mousses*	663,00



Ø 160 mm

160 Ø mm

Réf.	Description	Unité	€
● RU-9.MF160H	COARSE	1 emballage de 1 mousse	19,50
● RU-9.MF160M	FINE	1 emballage de 1 mousse	19,50
○ RU-9.MF160S	ULTRAFINE	1 emballage de 1 mousse	19,50
● RU-9.MF160H/48	COARSE	1 carton de 48 mousses*	786,50
● RU-9.MF160M/48	FINE	1 carton de 48 mousses*	786,50
○ RU-9.MF160S/48	ULTRAFINE	1 carton de 48 mousses*	786,50



ANNONCE IMPORTANTE

TOUS LES PATINS SONT EMBALLÉS SÉPARÉMENT DANS UN EMBALLAGE DURABLE

* 48 PATINS DE POLISSAGE MOUSSE (EMBALLÉ SÉPARÉMENT) DANS 1 CONTENEUR EN VRAC

D-A SERIES

PATIN DE POLISSAGE EN LAINE

Pour polisseuses rotative, à engrenages et Triple Action

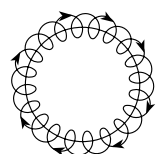

ORBITALES

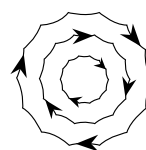

À ENGRENAGES

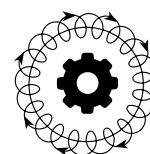

TRIPLE ACTION

Ø 35-45 mm Pour iBrid Nano

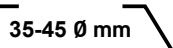

Réf.	Description	Unité	€
• RU-9.BW40H/4	COARSE	1 emballage de 4 patins	36,20
• RU-9.BW40M/4	MEDIUM	1 emballage de 4 patins	36,20



Ø 50-65 mm Pour iBrid Nano

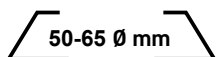

Réf.	Description	Unité	€
• RU-9.BW70H/4	COARSE	1 emballage de 4 patins	48,50
• RU-9.BW70M/4	MEDIUM	1 emballage de 4 patins	48,50



Ø 80-90 mm

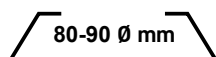

Réf.	Description	Unité	€
• RU-9.NW80H	COARSE	1 emballage de 1 patin	14,75
• RU-9.NW80M	MEDIUM	1 emballage de 1 patin	14,75
• RU-9.NW80H/48	COARSE	1 carton de 48 patins*	581,00
• RU-9.NW80M/48	MEDIUM	1 carton de 48 patins*	581,00



Ø 130-145 mm



Réf.	Description	Unité	€
• RU-9.NW130H	COARSE	1 emballage de 1 patin	20,65
• RU-9.NW130M	MIDDELGROF	1 emballage de 1 patin	20,65
• RU-9.NW130H/48	COARSE	1 carton de 48 patins*	825,50
• RU-9.NW130M/48	MIDDELGROF	1 carton de 48 patins*	825,50



Ø 160-170 mm

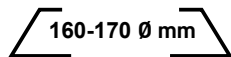

Réf.	Description	Unité	€
• RU-9.NW160H	COARSE	1 emballage de 1 patin	26,60
• RU-9.NW160M	MEDIUM	1 emballage de 1 patin	26,60
• RU-9.NW160H/48	COARSE	1 carton de 48 patins*	963,00
• RU-9.NW160M/48	MEDIUM	1 carton de 48 patins*	963,00

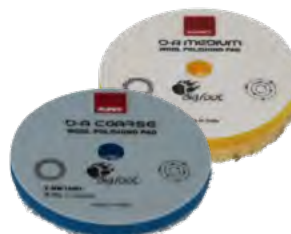

ANNONCE IMPORTANTE

TOUS LES PATINS SONT EMBALLÉS SÉPARÉMENT DANS UN EMBALLAGE EN ALUMINIUM DURABLE
* 48 PATINS DE POLISSAGE MOUSSE (EMBALLÉ SÉPARÉMENT) DANS 1 CONTENEUR EN VRAC

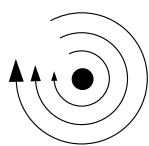

ROTATIF

Ø 80 mm

80 Ø mm

Réf.	Description	Unité	€
● RU-9.BR90H	COARSE	1 emballage de 1 mousse	7,80
● RU-9.BR90M	FINE	1 emballage de 1 mousse	7,80
○ RU-9.BR90S	ULTRAFINE	1 emballage de 1 mousse	7,80
● RU-9.BR90H/48	COARSE	1 carton de 48 mousses*	264,00
● RU-9.BR90M/48	FINE	1 carton de 48 mousses*	264,00
○ RU-9.BR90S/48	ULTRAFINE	1 carton de 48 mousses*	264,00

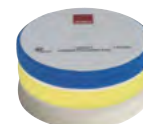

Ø 135 mm

135 Ø mm

Réf.	Description	Unité	€
● RU-9.BR150H	COARSE	1 emballage de 1 moussed	11,70
● RU-9.BR150M	FINE	1 emballage de 1 mousse	11,70
○ RU-9.BR150S	ULTRAFINE	1 emballage de 1 mousse	11,70
● RU-9.BR150H/48	COARSE	1 carton de 48 mousses*	346,50
● RU-9.BR150M/48	FINE	1 carton de 48 mousses*	346,50
○ RU-9.BR150S/48	ULTRAFINE	1 carton de 48 mousses*	346,50

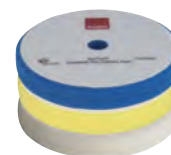

Ø 160 mm

160 Ø mm

Réf.	Description	Unité	€
● RU-9.BR180H	COARSE	1 emballage de 1 mousse	12,75
● RU-9.BR180M	FINE	1 emballage de 1 mousse	12,75
○ RU-9.BR180S	ULTRAFINE	1 emballage de 1 mousse	12,75
● RU-9.BR180H/48	COARSE	1 carton de 48 mousses*	406,50
● RU-9.BR180M/48	FINE	1 carton de 48 mousses*	406,50
○ RU-9.BR180S/48	ULTRAFINE	1 carton de 48 mousses*	406,50

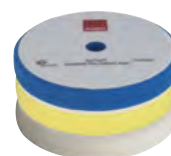

Ø 180 mm

180 Ø mm

Réf.	Description	Unité	€
● RU-9.BR200H	COARSE	1 emballage de 1 mousse	14,40
● RU-9.BR200M	FINE	1 emballage de 1 mousse	14,40
○ RU-9.BR200S	ULTRAFINE	1 emballage de 1 mousse	14,40
● RU-9.BR200H/48	COARSE	1 carton de 48 mousses*	423,50
● RU-9.BR200M/48	FINE	1 carton de 48 mousses*	423,50
○ RU-9.BR200S/48	ULTRAFINE	1 carton de 48 mousses*	423,50

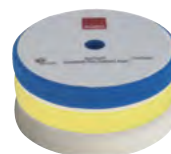

ANNONCE IMPORTANTE

TOUS LES PATINS SONT EMBALLÉS SÉPARÉMENT DANS UN EMBALLAGE EN ALUMINIUM DURABLE
* 48 PATINS DE POLISSAGE MOUSSE (EMBALLÉ SÉPARÉMENT) DANS 1 CONTENEUR EN VRAC

PATINS DE POLISSAGE EN MOUSSE GAUFRÉ

Pour polisseuses rotative

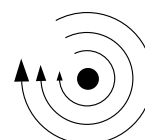

ROTATIF

Ø 85 - 90 mm

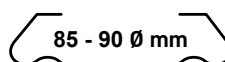

Réf.	Description	Unité	€
• RU-9.WF90H	COARSE	1 emballage de 1 patin	7,80
• RU-9.WF90M	FINE	1 emballage de 1 patin	7,80
○ RU-9.WF90S	ULTRAFINE	1 emballage de 1 patin	7,80
• RU-9.WF90H/48	COARSE	1 carton de 48 patins*	264,00
• RU-9.WF90M/48	FINE	1 carton de 48 patins*	264,00
○ RU-9.WF90S/48	ULTRAFINE	1 carton de 48 patins*	264,00



Ø 130 - 140 mm

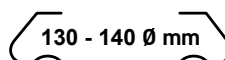

Réf.	Description	Unité	€
• RU-9.WF150H	COARSE	1 emballage de 1 patin	11,70
• RU-9.WF150M	FINE	1 emballage de 1 patin	11,70
○ RU-9.WF150S	ULTRAFINE	1 emballage de 1 patin	11,70
• RU-9.WF150H/48	COARSE	1 carton de 48 patins*	346,50
• RU-9.WF150M/48	FINE	1 carton de 48 patins*	346,50
○ RU-9.WF150S/48	ULTRAFINE	1 carton de 48 patins*	346,50



Ø 155 - 165 mm

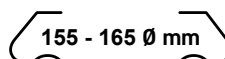

Réf.	Description	Unité	€
• RU-9.WF180H	COARSE	1 emballage de 1 patin	12,75
• RU-9.WF180M	FINE	1 emballage de 1 patin	12,75
○ RU-9.WF180S	ULTRAFINE	1 emballage de 1 patin	12,75



Ø 170 - 180 mm

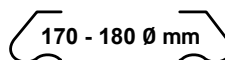

Réf.	Description	Unité	€
• RU-9.WF200H	COARSE	1 emballage de 1 patin	14,40
• RU-9.WF200M	FINE	1 emballage de 1 patin	14,40
○ RU-9.WF200S	ULTRAFINE	1 emballage de 1 patin	14,40



ANNONCE IMPORTANTE

TOUS LES PATINS SONT EMBALLÉS SÉPARÉMENT DANS UN EMBALLAGE EMBALLAGE SOLIDE TRANSPARENT ÉCOLOGIQUE AVEC PROTECTION UV

* 48 PATINS DE POLISSAGE MOUSSE (EMBALLÉ SÉPARÉMENT) DANS 1 CONTENEUR EN VRAC



POUR PATINS D'APPUI Ø125mm

Réf.	Description	Unité	€
• RU-9.BL180H	COARSE	1 emballage de 1 patin	20,75
• RU-9.BL180H/48	COARSE	1 carton de 48 patins*	689,00

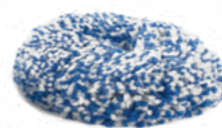

POUR PATINS D'APPUI Ø150mm

Réf.	Description	Unité	€
• RU-9.BL200H	COARSE	1 emballage de 1 patin	23,65
• RU-9.BL200H/48	COARSE	1 carton de 48 patins*	781,50

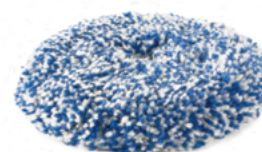

POUR PATINS D'APPUI Ø165mm

Réf.	Description	Unité	€
• RU-9.BL230H	COARSE	1 emballage de 1 patin	27,75
• RU-9.BL230H/48	COARSE	1 carton de 48 patins*	926,50

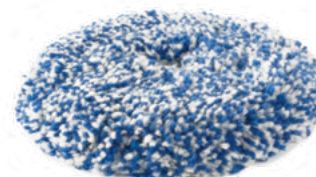

ANNONCE IMPORTANTE

TOUS LES PATINS SONT EMBALLÉS SÉPARÉMENT DANS UN EMBALLAGE EMBALLAGE SOLIDE TRANSPARENT ÉCOLOGIQUE AVEC PROTECTION UV

* 48 PATINS DE POLISSAGE MOUSSE (EMBALLÉ SÉPARÉMENT) DANS 1 CONTENEUR EN VRAC

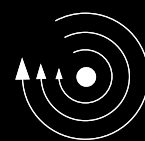

ROTATIF

POUR PATINS D'APPUI Ø75mm

Réf.	Description	Unité	€
• RU-9.BL80F	CUT&FINISH	1 emballage de 1 patin	18,25



POUR PATINS D'APPUI Ø125mm

Réf.	Description	Unité	€
• RU-9.BL150F	CUT&FINISH	1 emballage de 1 patin	25,45
• RU-9.BL150F/48	CUT&FINISH	1 carton de 48 patins*	902,00



POUR PATINS D'APPUI Ø150mm

Réf.	Description	Unité	€
• RU-9.BL180F	CUT&FINISH	1 emballage de 1 patin	27,75



POUR PATINS D'APPUI Ø165mm

Réf.	Description	Unité	€
• RU-9.BL200F	CUT&FINISH	1 emballage de 1 patin	32,50



ANNONCE IMPORTANTE

TOUS LES PATINS SONT EMBALLÉS SÉPARÉMENT DANS UN EMBALLAGE TRANSPARENT ET ROBUSTE AVEC PROTECTION UV

* 48 PATINS DE POLISSAGE MOUSSE (EMBALLÉ SÉPARÉMENT) DANS 1 CONTENEUR EN VRAC

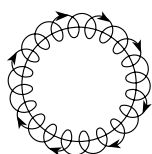

ORBITALES

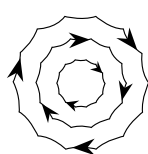

À ENGRENAGES

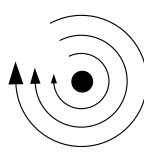

ROTATIF



XTRA CUT COMPOUND - XC-2

Produit professionnel. Universellement compatible avec tous les types de polisseuses.

NOUVEAU

- Spécialement développé pour une élimination rapide des défauts sur tous les types de peinture.
- Peut être utilisé comme première étape après le processus de ponçage ou pour éliminer les taches tenaces et d'autres contaminants.

Réf.	Description	Contenu	Unité	€
RU-9.XC2/1KG	XC-2 XTRA CUT COMPOUND	1000 ml	1 flacon	49,50
RU-9.XC2/4.5KG	XC-2 XTRA CUT COMPOUND	5 L	1 réservoir	222,50

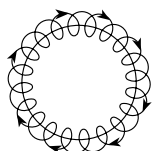

ORBITALES

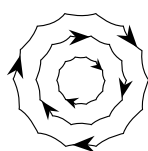

À ENGRENAGES



D-A COARSE

Produit professionnel. Recommandé pour polisseuses à Double Action.

- Élimination rapide des défauts avec une extrême facilité d'utilisation sur tous les types de peinture.
- Formule contenant des lubrifiants spéciaux pour assurer des cycles de polissage plus longs.
- Moins de poussière de polissage et de résidus faciles à enlever.

Réf.	Description	Contenu	Unité	€
• RU-9.DACOARSE250	COARSE	250 ml	1 flacon	18,95
• RU-9.DACOARSE	COARSE	1000 ml	1 flacon	58,90



D-A FINE

Produit professionnel. Recommandé pour polisseuses à Double Action.

- Nouvelle technologie micro - abrasive pour une meilleure capacité de coupe.
- Facile à enlever, minimisant les marques sur les peintures douces ou délicates.
- A utiliser comme 2ème étape de polissage après la pâte D-A COARSE.

Réf.	Description	Contenu	Unité	€
• RU-9.DAFINE250	FINE	250 ml	1 flacon	17,00
• RU-9.DAFINE	FINE	1000 ml	1 flacon	50,40

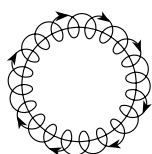

ORBITALES

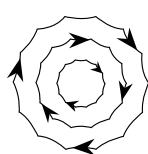

À ENGRENAGES

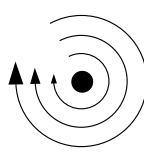

ROTATIF



UNO PURE

Pâte à polir universelle ultra-fine.

- Facile à utiliser et les résidus s'enlèvent facilement.
- Convient à tous les types de peinture, y compris : à une étape, transparente, dure, souple ou collante.
- Pas de protection supplémentaire, laisse la finition prête pour l'application d'un produit de protection.

Réf.	Description	Contenu	Unité	€
RU-9.PURE250	Uno Pure	250 ml	1 flacon	14,25
RU-9.PURE	Uno Pure	1000 ml	1 flacon	36,80



UNO PROTECT

Un composé tout-en-un: agent de polissage et de protection.

- Supprime les imperfections légères à modérées en un seul passage.
- Polit la surface, en lui conférant des niveaux élevés de brillance et de profondeur de couleur.
- Offre une protection longue durée, jusqu'à 90 jours, grâce à un mélange de cires de haute qualité.

Réf.	Description	Contenu	Unité	€
RU-9.PROTECT250	Uno Protect	250 ml	1 fles	16,05
RU-9.PROTECT	Uno Protect	1000 ml	1 fles	42,05



UNO ADVANCED

Pâte de protection et de maintenance avancée..

NOUVEAU

- Technologie micro-abrasive de haute technicité fusionnée avec une nanoprotection de pointe.
- Elle peut éliminer les imperfections mineures tout en créant une couche de protection durable qui dure jusqu'à 12 mois

Réf.	Description	Contenu	Unité	€
RU-9.ADVANCED250	Uno Advanced	250 ml	1 fles	18,90
RU-9.ADVANCED	Uno Advanced	1000 ml	1 fles	59,90

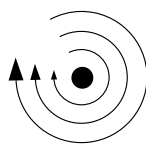

ROTATIF



ROTARY COARSE

Composés de polissage pour les polisseuses rotative.

- Convient à tous les types de peinture automobile.

Réf.	Description	Contenu	Unité	€
• RU-9.BRCOARSE250	COARSE	250ml	1 flacon	13,70
• RU-9.BRCOARSE	COARSE	1000ml	1 flacon	42,05
• RU-9.BRCOARSE5L	COARSE	5L	1 réservoir	191,50



ROTARY FINE

Composés de polissage pour les polisseuses rotative.

- Convient à tous les types de peinture automobile.

Réf.	Description	Contenu	Unité	€
• RU-9.BRFINE250	FINE	250ml	1 flacon	13,00
• RU-9.BRFINE	FINE	1000ml	1 flacon	35,25



REVEAL LITE

Formulé pour la préparation et le nettoyage des surfaces.

NOUVEAU

- Produit de préparation de surface et de nettoyage optimisé, spécifiquement formulé pour éliminer les résidus, cires, revêtements et autres contaminants laissés sur les surfaces avant ou après le polissage.

Réf.	Description	Contenu	Unité	€
9.REVEALM750	Reveal Lite	750 ml	1 flacon	18,80
9.REVEALM5L	Reveal Lite	5 L	1 réservoir	64,50



REVEAL STRONG

Formulé pour la préparation et le nettoyage des surfaces.

NOUVEAU

- Formulé pour éliminer les résidus les plus tenaces, mastics, adhésifs, résidus huileux; REVEAL STRONG montre le véritable état de la surface à polir, en éliminant tout ce qui peut masquer les défauts.

Réf.	Description	Contenu	Unité	€
9.REVEALH750	Reveal Strong	750 ml	1 flacon	25,50
9.REVEALH5L	Reveal Strong	5 L	1 réservoir	97,25

SYSTÈMES D'EXTRACTION DE POUSSIÈRE *UNITÉS MOBILES*

RU-S230L / RU-S230EL

Aspirateurs professionnels 30L

630,00€ / 752,00€



Compatible avec la boîte systainer
* Livraison hors la boîte systainer

RU-S230PL / RU-S230EPL

Aspirateurs professionnels 30L

728,00€ / 849,00€



Comprend:

- Tuyau antistatique Ø29mm - 5m (réf. RU-9.1264/5/AS)
- Sac à poussières (réf. RU-130.1108/5 colis de 5 pièces)
- Manchon rotatif (réf. RU-040.1108)
- Raccord de tuyau en caoutchouc fileté (réf. RU-663.55) x2

DONNÉES TECHNIQUES		RU-S230L	RU-S230EL
Puissance	W	1x1200	1x1200
Poids	kg	10,5	10,5
Prise de courant maxi	W	1x2400	1x2400
Vide	mm/H ₂ O	2000	2000
Bruit	dB(A)	70	70
Capacité conteneur	L	30	30
Débit d'air	L/min	3400	3400
Convient pour la classe de poussière		L	L
Surface de filtration	m ²	1	1
Outils	n°	1	1
Prise outils électrique	n°	1	1
Nettoyage automatique du filtre		-	•
Diamètre raccord aspiration	mm	50	50
Capteur de liquides		-	•
Filtre		Polyester	Polyester



Comprend:

- Sac à poussières (réf. RU-130.1108/5 colis de 5 pièces)
- Manchon rotatif (réf. RU-040.1108)

DONNÉES TECHNIQUES		RU-S230PL	RU-S230EPL
Puissance	W	1x1200	1x1200
Poids	kg	10,5	10,5
Prise de courant maxi	W	1x2400	1x2400
Vide	mm/H ₂ O	2000	2000
Bruit	dB(A)	70	70
Capacité conteneur	L	30	30
Débit d'air	L/min	3400	3400
Convient pour la classe de poussière		L	L
Surface de filtration	m ²	1	1
Outils	n°	1	1
Prise outils électrique	n°	1	1
Outils raccord rapide air	n°	1	1
Pression de travail	bar	6	6
Cap. maxi air comp.	L/min.	1450	1450
Nettoyage automatique du filtre		-	•
Diamètre raccord aspiration	mm	50	50
Capteur de liquides		-	•
Filtre		Papier	Papier

SYSTÈMES D'EXTRACTION DE POUSSIÈRE *UNITÉS MOBILES*

RU-S245L / S245EL

Aspirateurs professionnels 45L

728,00€ / 849,00€



Compatible avec la boîte systainer
* Livraison hors la boîte systainer

RU-S245PL / RU-S245EPL

Aspirateurs professionnels 45L

814,00€ / 936,00€



Comprend:

- Tuyau antistatique Ø29mm - 5m (réf. RU-9.1264/5/AS)
- Poignée de transport (réf RU-157.1108)
- Sac à poussières (réf. RU-130.1108/5 colis de 5 pièces)
- Manchon rotatif (réf. RU-040.1108)
- Raccord de tuyau en caoutchouc fileté (réf. RU-663.55) x2

DONNÉES TECHNIQUES		RU-S245L	RU-S245EL
Puissance	W	1x1200	1x1200
Poids	kg	13,5	13,5
Prise de courant maxi	W	1x2400	1x2400
Vide	mm/H ₂ O	2000	2000
Bruit	dB(A)	67	67
Capacité conteneur	L	45	45
Débit d'air	L/min	3400	3400
Convient pour la classe de poussière		L	L
Surface de filtration	m ²	1	1
Outils	n°	1	1
Prise outils électrique	n°	1	1
Nettoyage automatique du filtre		-	•
Diamètre raccord aspiration	mm	50	50
Capteur de liquides		-	•
Filtre		Polyester	Polyester



Comprend:

- Poignée de transport (réf RU-157.1108)
- Sac à poussières (réf. RU-130.1108/5 colis de 5 pièces)
- Raccord à 2 voies complet avec 1 vanne à clapet (réf. RU-68.092/X)

DONNÉES TECHNIQUES		RU-S245PL	RU-S245EPL
Puissance	W	1x1200	1x1200
Poids	kg	13,5	13,5
Prise de courant maxi	W	1x2400	1x2400
Vide	mm/H ₂ O	2000	2000
Bruit	dB(A)	67	67
Capacité conteneur	L	45	45
Débit d'air	L/min	3400	3400
Convient pour la classe de poussière		L	L
Surface de filtration	m ²	1	1
Outils	n°	2	2
Prise outils électrique	n°	1	1
Outils raccord rapide air	n°	2	2
Pression de travail	bar	6	6
Cap. maxi air comp.	L/min.	1450	1450
Nettoyage automatique du filtre		-	•
Diamètre raccord aspiration	mm	50	50
Capteur de liquides		-	•
Filtre		Papier	Papier

SYSTÈMES D'EXTRACTION DE POUSSIÈRE *UNITÉS MOBILES*

RU-KS300EP / RU-KS300EPH

Aspirateur mobiles avec station de travail

RU-KS300EP 2.145,00€

RU-KS300EPH sur demande

Station de travail

(non inclus avec le KS300EP(H))

réf. RU-161.1106/C **499,90€**



DONNÉES TECHNIQUES		RU-KS300EP	RU-KS300EPH
Puissance	W	1200	1200
Prise de courant maxi	W	2x1000	2x1000
Possibilités de connexion	W	2x800 1x1600	2x800 1x1600
Vide	mm/H ₂ O	2000	2000
Surface de filtration	m ²	2	2+2
Convient pour la classe de poussière		M	M
Capacité conteneur	L	65	65
Bruit	dB(A)	68 ±2	68 ±2
Outils	n°	2	2
Prise outils pneumatiques	n°	2	2
Prise outils électrique	n°	2	2
Diamètre raccord aspiration	mm	50	50
Débit maxi d'air comprimé	L/min	1450	1450
Poids	kg	33	33



RU-KS300ECS / RU-KS300ECHS

Aspirateur mobile connecté

4.135,00€ / 4.240,00€

NOUVEAU



Le nouvel aspirateur professionnel **KS300 4.0**, disponible sans (RU-KS300ECS) et avec filtre Hepa (RU-KS300ECHS), est équipé d'un moteur sans balais et écran tactile avec dashboard qui vous permet de surveiller à distance le fonctionnement, l'alimentation et l'état du filtre. Vous pouvez également l'utiliser pour planifier des interventions de maintenance.

De plus, cet aspirateur peut être connecté au Wi-Fi pour surveiller son fonctionnement et ses processus. Le portail cloud innovant vous fait gagner du temps, réduit le gaspillage et améliore l'efficacité.

DONNÉES TECHNIQUES		RU-KS300ECS	RU-KS300ECHS
Puissance	W	1100	1100
Prise de courant maxi	W	1x1100	1x1100
Possibilités de connexion	W	2x800 1x1600	2x800 1x1600
Vide	mm/H ₂ O	2000	2000
Surface de filtration	m ²	2	2+2
Convient pour la classe de poussière		M	M
Capacité conteneur	L	65	65
Bruit	dB(A)	68 ±2	68 ±2
Outils	n°	2	2
Prise outils pneumatiques	n°	2	2
Prise outils électrique	n°	2	2
Diamètre raccord aspiration	mm	50	50
Débit maxi d'air comprimé	L/min	1450	1450
Poids	kg	33	33
Taille de l'écran numérique	mm	110	110



**CHARIOT POLYVALENT POUR
ASPIRATEURS PROFESSIONNELS**



ACCESSOIRES **KC28** CHARIOT POLYVALENT



2 porte-outils (inclus)



2 supports pour flexibles (inclus)



Armoire de rangement avec porte fermée



2 grandes roues avant pivotantes en caoutchouc avec freins roues \varnothing 125mm



Table de travail en caoutchouc avec grand conteneur polyvalent

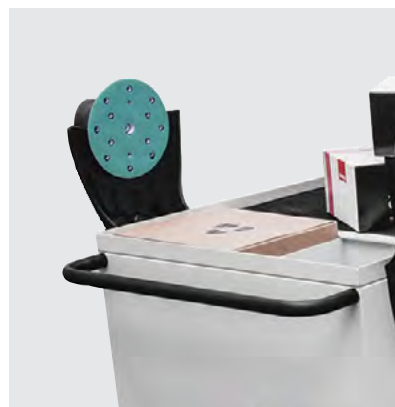

Poignée ergonomique et compartiment pour les déchets



2 porte-outils et
2 supports pour flexibles inclus



KIT SUPPLÉMENTAIRE DE CHARIOT

Réf.:
RU-016.1110/C
168,00 €

Réf.:
RU-KC28/STD

711,00€

Dimensions générales sans accessoires montés:
Largeur 500 mm - Longueur 861,2 mm - Hauteur 910,7 mm
Poids: 32 kg

ENSEMBLES DE TUYAUX CONIQUES ANTISTATIQUES



TUYAU ANTISTATIQUE POUR
OUTIL PNEUMATIQUE



TUYAU ANTISTATIQUE POUR
OUTIL ÉLECTRIQUE

Description	Dimension	Ømm	Outils	Réf.	€
Tuyau conique antistatique	5m	29-25	électrique	RU-9GAT02001/X	227,20
Tuyau conique antistatique	5m	29-25	pneumatique	RU-9GAT02004/X	248,20
Tuyau conique antistatique	5m	38-29	électrique	RU-9GAT02025/X	281,80
Tuyau conique antistatique	5m	38-29	pneumatique	RU-9GAT02019/X	335,50
Tuyau conique antistatique	8m	29-25	électrique	RU-9GAT02003/X	308,90
Tuyau conique antistatique	8m	29-25	pneumatique	RU-9GAT02002/X	335,50
Tuyau conique antistatique	8m	38-29	électrique	RU-9GAT02026/X	335,50
Tuyau conique antistatique	8m	38-29	pneumatique	RU-9GAT02023/X	441,30

ENSEMBLE TUYAUX ANTISTATIQUES



ENSEMBLE TUYAU ANTISTATIQUE
POUR OUTIL PNEUMATIQUE



TUYAU ANTISTATIQUES
POUR OUTIL ÉLECTRIQUE

Description	Dimension	Ømm	Outils	Réf.	€
Tuyau antistatique (aucun ensemble)	5m	25	électrique	RU-9GAT02014/AS	103,00
Tuyau antistatique (aucun ensemble)	5m	29	électrique	RU-9GAT02001/AS	103,00
Tuyau antistatique (ensemble)	5m	29	pneumatique	RU-9GAT02004/AS	235,70
Tuyau antistatique (aucun ensemble)	8m	29	électrique	RU-9GAT02003/AS	148,50
Tuyau antistatique (ensemble)	8m	29	pneumatique	RU-9GAT02002/AS	291,40
Tuyau antistatique evaflex (en rouleau)	30m	29	-	RU-9.1264/30/AS	698,50

AUTRES ENSEMBLES DE TUYAUX



ENSEMBLE TUYAU
POUR OUTIL PNEUMATIQUE



TUYAU POUR
OUTIL ÉLECTRIQUE

Description	Dimension	Ømm	Outils	Réf.	€
Tuyau (aucun ensemble)	5m	25	électrique	RU-9GAT02014/C	77,35
Tuyau (aucun ensemble)	5m	29	électrique	RU-9GAT02001/C	76,75
Tuyau (ensemble)	5m	29	pneumatique	RU-9GAT02004/C	184,10
Tuyau (ensemble)	5m	38	pneumatique	RU-9GAT02019/C	228,20
Tuyau (aucun ensemble)	8m	29	électrique	RU-9GAT02003/C	115,90
Tuyau (ensemble)	8m	29	pneumatique	RU-9GAT02002/C	241,70
Tuyau (ensemble)	10m	29	pneumatique	RU-9GAT02021/C	281,80
Tuyau evaflex (en rouleau)	30m	29	-	RU-9.1264/30	240,70

TUYAUX DIVERS



Description	Dimension	Ømm	Réf.	€
Tuyau Evaflex Ø20 mm X 25 mm	-	20	RU-9.1255	5,85
Tuyau Evaflex Ø 29mm (ROULEAU 30m)	30m	29	RU-9.1264/30	240,70
Tuyau Evaflex conducteur antistatique Ø29 mm - (ROULEAU 30m)	30m	29	RU-9.1264/30/AS	698,50
Tuyau Evaflex Ø38 mm (ROULEAU 30m)	30m	38	RU-319.500/30	662,00
Tuyau Evaflex Ø38 mm (ROULEAU 5m)	5m	38	RU-319.500/5	110,40
Tuyau Evaflex conducteur antistatique Ø38 mm - (ROULEAU 5m)	5m	38	RU-319.500/5/AS	140,00
Tuyau Evaflex conducteur antistatique Ø38 mm - (ROULEAU 30m)	30m	38	RU-319.500/30/AS	830,00
Tuyau antistatique Oregon Ø50 mm	-	50	RU-9GT02014/AS	63,60
Tuyau Evaflex Ø50 mm (ROULEAU 5m)	5m	50	RU-9GT03027/5	153,50
Tuyau Evaflex Ø50 mm (ROULEAU 30m)	30m	50	RU-9GT03027/30	999,00



Dimension 8-10

Description	Ømm	Réf.	€
Tuyau en polyuréthane 25 m (en rouleau)	25	RU-9GT03057/25	195,60

ACCESSOIRES POUR ASPIRATEURS



Description	Réf.	€
Raccord de tuyau en caoutchouc fileté Ø25	RU-106.502	12,05
Raccord de tuyau en caoutchouc fileté Ø29	RU-663.55/AS	15,25
Racc. tuyau en caout. fileté avec jauge débit Ø25	RU-107.502/C	21,75
Racc. tuyau en caout. fileté avec jauge débit Ø29	RU-110.502/C	21,65

Description	Réf.	€
Raccord à 2 voies complet avec 1 vanne à clapet	RU-68.092/X	43,15
Raccord à 2 voies complet avec 2 vannes à clapet	RU-68.091/X	58,40
Bouchon en caoutchouc Ø 50 mm S145M	RU-077.1108	5,45



Description	Réf.	€
Manchon rotatif pour tubes Ø25/29/38mm	RU-040.1108	11,20
Racc. tuyau en caout. fileté Ø38mm S145	RU-041.1108	10,90
Raccord tournant ø58/34mm	RU-9GT03076	11,30

Description	Ømm	Réf.	€
Ramification tuyau en caoutchouc fileté «2en1»	29-29	RU-112.502	17,30
Ramification tuyau en caoutchouc fileté «2en1»	25-29	RU-113.502	17,30
Raccord rapide - vanne - profilé Euro	8-10	RU-9GP10003	22,35
Raccord rapide - vanne - profilé Euro	8-10	RU-9GP08037	13,15
Raccord rapide - vanne - profilé Euro (filetage 1/4" M)		RU-104.502	3,80



Description	Réf.	€
Manchon tournant pour tuyau Ø38mm S235E-EP	RU-051.1606	15,05
Manchon tournant pour tuyau Ø29mm S235E-EP	RU-050.1609	14,55

Description	Réf.	€
Buse récupération humide	RU-007.1606	39,75
Buse pour tapis/sol dur/moquette	RU-008.1606	41,15



Description	Réf.	€
Coude pour tuyau d'aspiration	RU-003.160	38,40
Rallonge de tube pour coude 50cm	RU-005.1606	12,65

Description	Réf.	€
Buse large	RU-048.1606	8,25

ACCESSOIRES POUR ASPIRATEURS



Description	Réf.	€
Support de buse	RU-006.1606	55,80



Description	Réf.	€
Brosse ronde d'aspiration	RU-049.1606	18,90



Description	Réf.	€
Brosse	SV10E RU-9GT03056	4,30
Sortie D5	SV10E RU-9GT03034	2,65
Buse	SV10E RU-9GT03032	2,65
Bandoulière pour mallette de transport	SV10E RU-038.1107	15,50



Description	Réf.	€
Kit nettoyage complet S235E-EP/S130/ S145/KS260	RU-001.1609/C	163,30



104,10€ - 43,95€

Description	Model	Unit	Réf.
Sac de filtration en molleton	KS260EN/EPN KS935E - AS50M KS250E/EP	5	RU-063.1106/5
Sac de filtration en molleton	TURBINES	3	RU-121.500/3



63,10€

Description	Model	Unit	Réf.
Sac de filtration en molleton	S1-S2	5	RU-130.1108/5



56,30€

Description	Model	Unit	Réf.
Sac de filtration	SV10E	5	RU-023.1107/5

62,75€ - 61,10€ - 13,50€ - 35,25€



PIÈCES DE RECHANGE

Description	Model	Unit	Réf.
Filtre papier	KS	1	RU-021.1106/C
Filtre polyester	S1-S2	1	RU-065.1108/2
Filtre pour aspiration de liquides	S235	1	RU-038.1609
Filtre papier	S1-S2	1	RU-036.1108/2





SATA

Informations générales

Informations techniques

La plupart des pistolets SATA sont livrés avec une entrée d'air G 1/4" à filetage extérieur, sans raccord de tuyau.

Conditions de livraison

Tous les prix indiqués sont hors frais d'emballage, d'expédition et d'assurance. Les conditions générales de livraison et de paiement s'appliquent. Ceux-ci sont disponibles sur demande chez WSB Finishing Equipment. Nous rejetons toutes autres conditions générales.

Prix

Tous les prix sont des prix de ventes bruts recommandés (hors TVA) et s'appliquent à la période spécifiée. Nous nous réservons le droit de modifier les prix à chaque moment sans préavis.

Supplément de commande

Valeur minimum de commande : € 600,00.
Commandes < € 600,00 = € 23,50 frais de port.

Retour

Les conditions de livraison de WSB Finishing Equipment s'appliquent. Plus d'informations par verkoop@wsb-benelux.nl / verkoop@wsb-benelux.be ou par le technico-commercial de WSB.

Sous réserve d'erreurs, de modifications techniques et de fautes d'impression.

Structure des pages individuelles de ce tarif

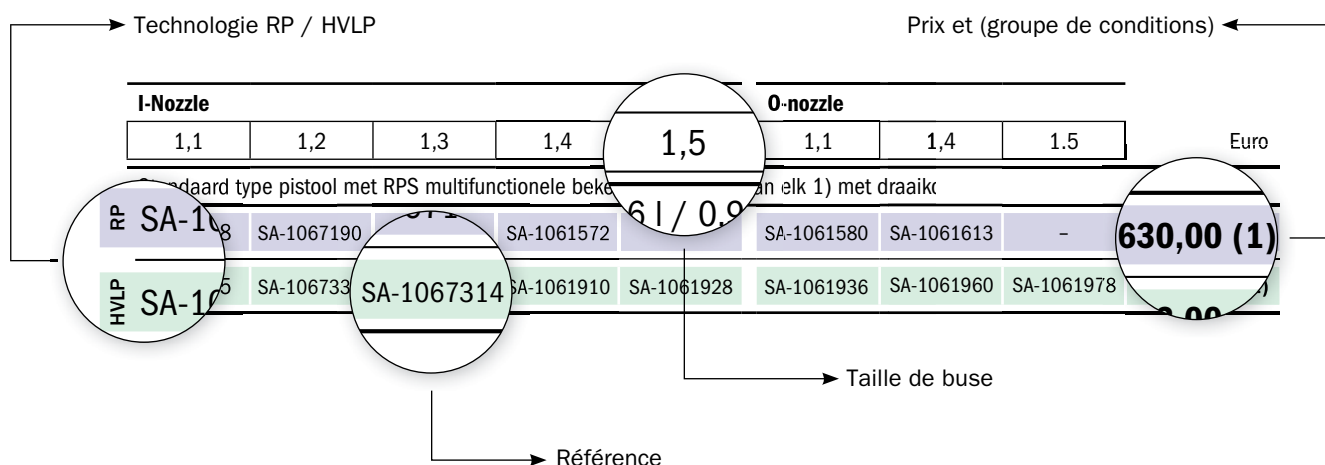

Classification des articles dans les Groupes de Condition (KG)

- (0) **Articles spéciaux**
- (1) **Pistolets de peinture, filtration, soufflettes et pistolets d'application de produits de protection des bas de caisse**
- (2) **Protection respiratoire**
- (3) **Pièces individuelles, accessoires et pièces de rechange pour le KG 1, comme les kits projecteurs, les godets gravité, etc.**
- (4) **Pièces individuelles, accessoires et pièces de rechange pour les KG 2 et 5**
- (5) **Pompes, cuves sous pression, systèmes de protection antirouille, pistolets automatiques, soufflettes de séchage, appareils de nettoyage et systèmes de distribution**
- (6) **Autres appareils, service**
- (7) **Produits industriels**

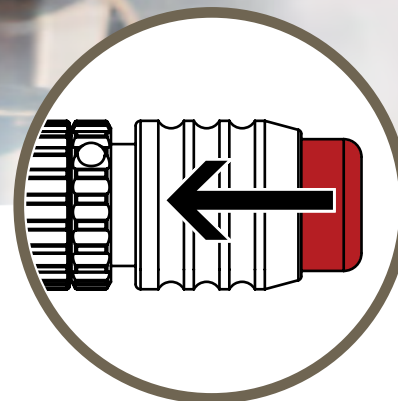
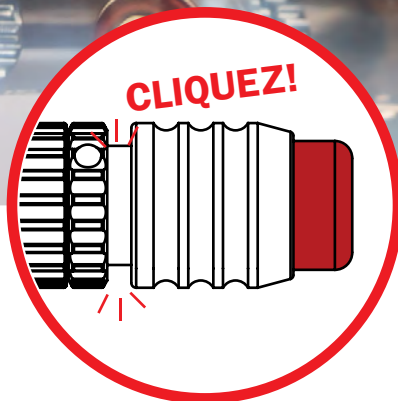
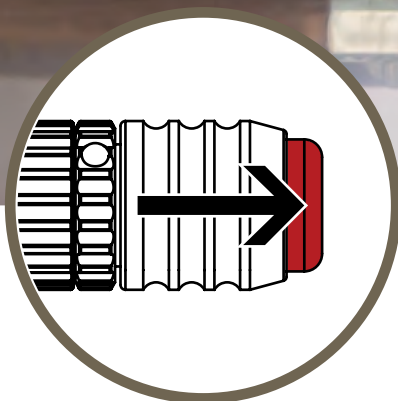

DÉCOUVREZ LE RÉVOLUTIONNAIRE

SATA Quick Material Regulator:

POUR UNE RÉDUCTION DE MATIÈRE RAPIDE ET TOUJOURS CORRECTE

DÉCOUVREZ LE RÉVOLUTIONNAIRE SATA QMR - "QUICK MATERIAL REGULATOR"

Lorsque certains processus d'application nécessitent une alternance fréquente entre un flux de produit soit réduit, soit maximum, le SATA QMR est la solution parfaite pour économiser du temps et de l'argent.

Ce petit dispositif de **réglage de flux produit** permet de choisir et de fixer une certaine **valeur réduite requise**, qui peut ensuite être activée rapidement, précisément et de **manière reproductible** en appuyant sur un bouton.

La fonction "**release**" permet au peintre de retourner au réglage entièrement ouvert facilement en quelques secondes.

Le SATA QMR ne nécessite pas d'entretien, est facile à utiliser et peut être installé ultérieurement sur les pistolets de peinture SATAjet X 5500, SATAjet 5000 B et SATAminijet 4400 B.

► Pour les prix et le numéros d'articles, voir pages 67, 69 et 75.

AVANTAGES

- La position du réglage de flux produit, et, ainsi, le débit du produit requis, s'ajuste en appuyant sur un bouton.
- Cela aide le peintre à ajuster le flux produit requis rapidement et de manière reproductible.
- Article de rajout, libre d'entretien et à maniement facile.
- Approprié pour les processus d'application nécessitant un flux de produit réduit spécifique à utiliser fréquemment.
- Fonction "release": tirer simplement pour mettre le réglage en état entièrement ouvert.

Pour plus d'informations:



www.sata.com/qmr

SATAjet X 5500

RP/HVLP



Données techniques	RP	HVLP
Pression dynamique recommandée d'air à l'entrée	2,0 bar	2,0 bar
Pression de réglage possible (selon l'application)	0,5 - 2,4 bar	0,5 - 2,4 bar
Distance de pulvérisation recommandée	17 - 21 cm	10 - 15 cm
Consommation d'air	290 NI/min	430 NI/min

Buse I

1,1	1,2	1,3	1,4	1,5	1,6	1,8	EURO
-----	-----	-----	-----	-----	-----	-----	------

Standard avec deux godets polyvalents RPS 0,6 l / 0,9 l (1 de chaque volume) avec raccord tournant

RP	SA-1061548	SA-1061556	SA-1061564	SA-1061572	SA-1106534	SA-1106542	SA-1126889	765,00 (1)
HVLP	SA-1061895	SA-1061902	SA-1061887	SA-1061910	SA-1061928	-	-	765,00 (1)

DIGITAL avec deux godets polyvalents RPS 0,6 l / 0,9 l (1 de chaque volume) avec raccord tournant

RP	SA-1061621	SA-1061647	SA-1061697	SA-1061712	-	-	-	960,00 (1)
HVLP	SA-1061994	SA-1061879	SA-1062025	SA-1062033	SA-1062067	-	-	965,00 (1)

Kit projecteur

RP	SA-1063536	SA-1063544	SA-1063552	SA-1063560	SA-1106493	SA-1106526	SA-1125120	299,00 (3)
HVLP	SA-1063619	SA-1063627	SA-1063635	SA-1063651	SA-1063669	-	-	299,00 (3)

Buse 0

1,1	1,2	1,3	1,4	1,5	1,6	1,8	EURO
-----	-----	-----	-----	-----	-----	-----	------

Standard avec deux godets polyvalents RPS 0,6 l / 0,9 l (1 de chaque volume) avec raccord tournant

RP	SA-1061580	SA-1061598	SA-1061605	SA-1061613	SA-1106550	SA-1106568	SA-1126897	765,00 (1)
HVLP	SA-1061936	SA-1061944	SA-1061952	SA-1061960	SA-1061978	-	-	765,00 (1)

DIGITAL avec deux godets polyvalents RPS 0,6 l / 0,9 l (1 de chaque volume) avec raccord tournant

RP	SA-1061746	SA-1061788	SA-1061803	SA-1061829	-	-	-	960,00 (1)
HVLP	SA-1062075	SA-1062108	SA-1062124	SA-1062158	SA-1062166	-	-	965,00 (1)

Kit projecteur

RP	SA-1063578	SA-1063586	SA-1063594	SA-1063601	SA-1106500	SA-1106518	SA-1125138	299,00 (3)
HVLP	SA-1063677	SA-1063685	SA-1063643	SA-1063693	SA-1063700	-	-	299,00 (3)

Pièces de rechange

SATAjet X 5500

EURO

SA-1057357	41,35 (3)
Molette de réglage avec vis (paquet de 2 pièces)	
SA-1057414	40,25 (3)
Kit de pile	
SA-1097379	15,60 (3)
Kit de clés universelles (paquet de 3 pièces)	
SA-131987	110,00 (3)
Tamis enfichable de rechange 200 µm, vert pastel (paquet de 100 pièces)	
SA-133934	7,50 (3)
Joint (paquet de 3 pièces) pour broche	
SA-133942	27,95 (3)
Fixation de joint complète	
SA-133959	21,95 (3)
Ressort à pression (3 de chaque pièce) pour aiguille de peinture et piston d'air	
SA-133991	11,50 (3)
Tête du piston d'air (paquet de 3 pièces)	
SA-140582	25,00 (3)
Élément d'étanchéité (paquet de 5 pièces) pour buse de peinture	
SA-15438	21,95 (3)
Joint d'aiguille de peinture	
SA-16162	46,50 (3)
Raccord tournant	
SA-19745	46,50 (3)
Raccord tournant	
SA-211391	12,25 (3)
Vis de fixation (paquet de 3 pièces) pour micromètre d'air	
SA-211409	8,70 (3)
Clips CCS, vert, bleu, rouge, noir (paquet de 4 pièces)	
SA-211433	48,50 (3)
Kit de gâchette	
SA-211441	23,95 (3)
Fixation de joint avec douille	
SA-211458	37,25 (3)
Kit d'entretoise	
SA-211466	66,75 (3)
Micromètre d'air	
SA-211474	39,75 (3)
Réglage de flux produit avec contre-écrou	
SA-211508	47,55 (3)
Anneau d'étanchéité (paquet de 5 pièces)	
SA-211516	76,15 (3)
Raccord tournant avec fixation de joint et douille	
SA-213025	68,50 (3)
Broche pour réglage du jet rond/plat	
SA-86843	11,85 (3)
Tige du piston d'air	
SA-96875	1,35 (3)
Insert en plastique pour pistolets avec raccord de godet QCC	

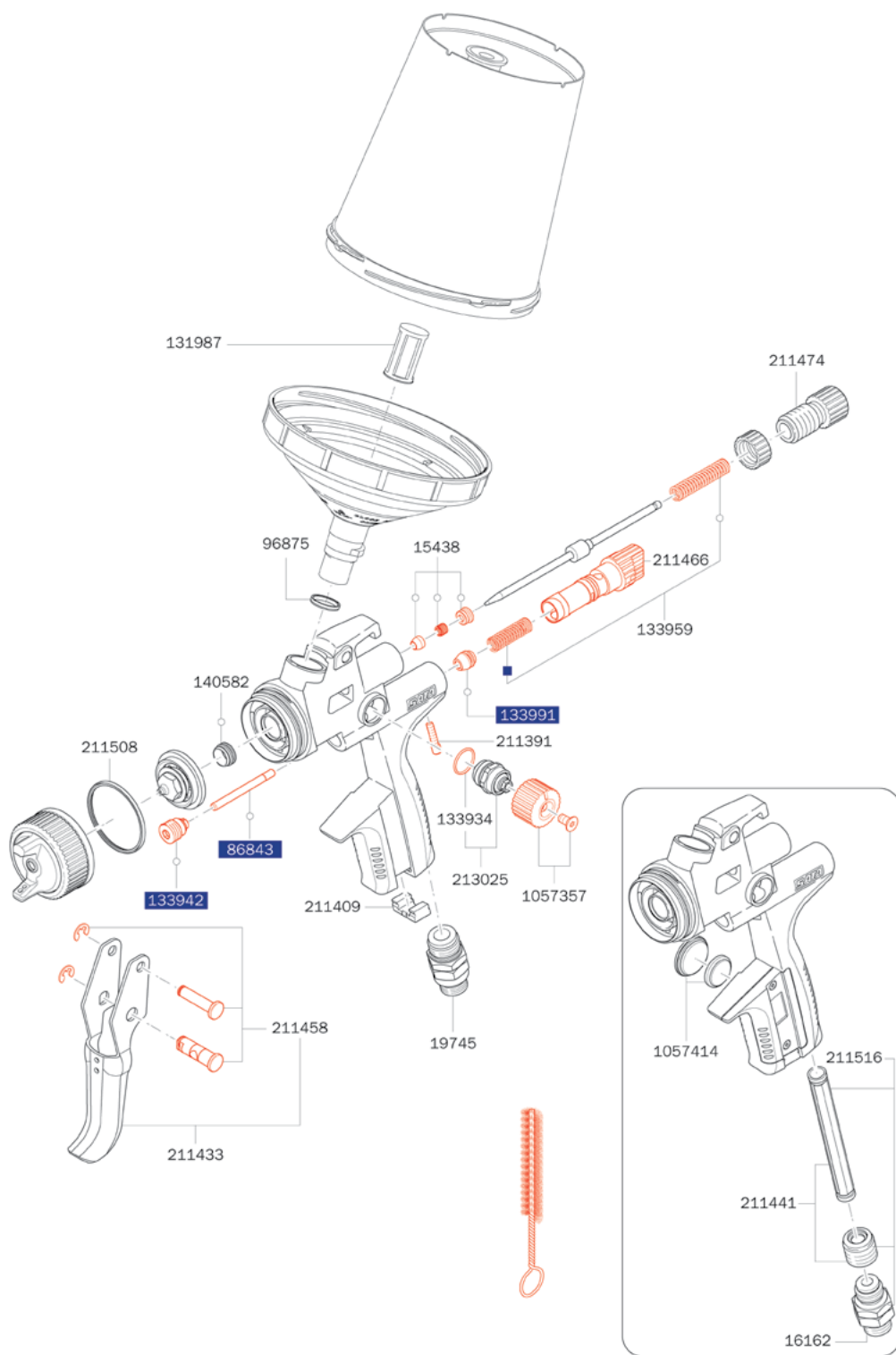

Quick Material Regulator

EURO

SA-1186213	59,90 (3)
SATA QMR, Quick Material Regulator (1 pièce)	
SA-1162817	105,00 (3)
SATA QMR, Quick Material Regulator (lot de 2 pièces)	

Kit d'outils

EURO

SA-1057323	40,85 (3)
Clé universelle, outil polyvalent, brosse de nettoyage, clips CCS, tamis de peinture	

Kits de réparation

EURO

SA-1047522	115,00 (3)
Kit de réparation	
SA-82552	66,50 (3)
Kit d'entretien du piston d'air	
SA-136960	48,95 (3)
Kit de joints	



SATAjet X 5500 Clear Coat Edition

RP



Données techniques

RP

Pression dynamique recommandée d'air à l'entrée	2,0 bar
Pression de réglage possible (selon l'application)	0,5 - 2,4 bar
Distance de pulvérisation recommandée	17 - 21 cm
Consommation d'air	290 NI/min

SATAjet X 5500 Clear Coat Edition	EURO
SA-1185893 SATAjet X 5500 RP Clearcoat Edition DIGITAAL, buse 1.3cc, godets polyvalents RPS 0.6 l / 0.9 l (1x chacun), avec raccord tournant	960,00 (1)
SA-1174573 SATAjet X 5500 RP Clearcoat Edition, buse 1.3cc, godets polyvalents RPS 0.6 l / 0.9 l (1x chacun), avec raccord tournant	765,00 (1)
SA-1174606 Kit projecteur SATAjet X 5500 Clear Coat Edition	299,00 (3)

Quick Material Regulator	EURO
SA-1186213 SATA QMR, Quick Material Regulator (1 pièce)	59,90 (3)
SA-1162817 SATA QMR, Quick Material Regulator (lot de 2 pièces)	105,00 (3)

SATAjet 100 B

RP/HVLP/P



Données techniques	RP	HVLP	P
Pression dynamique recommandée d'air à l'entrée	2,0 bar	2,0 bar	2,0 bar
Pression de réglage possible (selon l'application)	1,5 - 2,0 bar	2,0 bar	1,5 - 2,0 bar
Distance de pulvérisation recommandée	17 - 21 cm	10 - 15 cm	17 - 21 cm
Consommation d'air	290 NI/min	350 NI/min	245 NI/min

	1,4	1,6	1,7	1,8	1,9	2,0	2,1	EURO
Pistolet avec trois godets polyvalents RPS 0,3 l / 0,6 l / 0,9 l (1 de chaque volume) sans raccord tournant								
RP	SA-1012632	SA-1012640	-	SA-1012658	-	SA-1012666	-	335,00 (1)
HVLP	SA-1012674	-	SA-1012682	-	SA-1012690	-	SA-1012707	405,00 (1)
Pistolet avec godet QCC réutilisable en plastique 0,6 l sans raccord tournant								
RP	SA-146969	SA-145193	-	SA-145201	-	SA-145219	-	360,00 (1)
HVLP	SA-146373	-	SA-145722	-	SA-145730	-	SA-145748	430,00 (1)
Pistolet avec godet QCC réutilisable en aluminium 0,75 l sans raccord tournant								
RP	SA-153023	SA-146134	-	SA-146142	-	SA-147421	-	360,00 (1)
HVLP	SA-147447	-	SA-146175	-	SA-146183	-	SA-147454	430,00 (1)
Kit projecteur								
RP	SA-146977	SA-145250	-	SA-145268	-	SA-145276	-	155,00 (3)
HVLP	SA-146381	-	SA-145417	-	SA-145425	-	SA-145433	160,00 (3)

SATAjet 100 B F RP 1,1 UV sans raccord tournant*	EURO
SA-203125	350,00 (1)
SATAjet 100 B F RP, buse 1,1 UV, godets polyvalents RPS 0,6 l UV (3x)	
SA-182592	360,00 (1)
SATAjet 100 B F RP, buse 1,1 UV godet QCC réutilisable en aluminium 0,75 l	
SA-182600	155,00 (3)
Kit projecteur SATAjet 100 B F RP 1,1 UV	

SATAjet 100 B P sans raccord tournant**	EURO
SA-1012715	335,00 (1)
SATAjet 100 B P avec trois godets polyvalents RPS 0,3 l / 0,6 l / 0,9 l	
SA-145185	350,00 (1)
SATAjet 100 B P, buse P, godet QCC réutilisable en plastique 0,6 l	
SA-146217	350,00 (1)
SATAjet 100 B P, buse P, godet QCC réutilisable en aluminium 0,75 l	
SA-145284	155,00 (3)
Kit projecteur SATAjet 100 B P	

*Pour l'application d'apprêt UV. **Pour l'application de mastic au pistolet à base de polyester.

SAT Aminijet 4400 B

Pistolet pulvérisateur
compact pour un
travail de précision



SATAmijnjet 4400 B

RP/HVLP

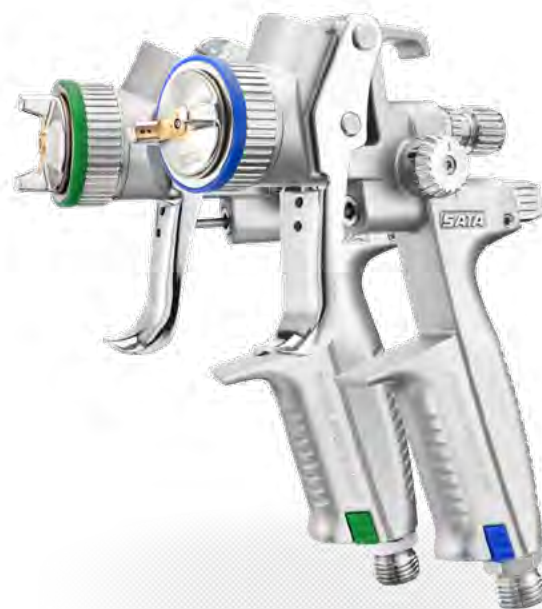

Données techniques	RP	HVLP
Pression dynamique recommandée d'air à l'entrée	2,5 bar	2,0 bar
Pression de réglage possible (selon l'application)	0,5 - 2,5 bar	0,5 - 2,0 bar
Distance de pulvérisation recommandée	12 - 19 cm	12 - 15 cm
Consommation d'air	200 NI/min	120 NI/min

0,3 SR	0,8 SR	1,0 SR	1,2 SR	1,3 SR	1,4 SR	0,3	0,5	EURO
--------	--------	--------	--------	--------	--------	-----	-----	------

Spot Repair avec godets polyvalents RPS 0,3 l (2 pièces)

RP	SA-1114149	SA-202390	SA-198358	SA-198366	SA-1065136	-	-	-	425,00 (1)
HVLP	-	SA-198168	SA-198176	SA-198184	-	SA-198192	-	-	430,00 (1)

Spot Repair avec godet QCC réutilisable en plastique 125 ccm

RP	-	SA-198200	SA-198218	SA-198226	-	-	-	-	440,00 (1)
HVLP	-	SA-198069	SA-198077	SA-198085	-	SA-198093	-	-	450,00 (1)

Pistolet avec godet QCC réutilisable en plastique 125 ccm

RP	-	-	-	-	-	-	-	SA-202416	440,00 (1)
HVLP	-	-	-	-	-	-	SA-197970	SA-197988	450,00 (1)

Kit projecteur

RP	SA-1114131	SA-201285	SA-201293	SA-201301	SA-1065037	-	-	SA-202408	182,50 (3)
HVLP	-	SA-201244	SA-201251	SA-201269	-	SA-201277	SA-201194	SA-201202	187,50 (3)

0,8	1,0	1,1	1,4	1,6				EURO
-----	-----	-----	-----	-----	--	--	--	------

Pistolet avec godet QCC réutilisable en plastique 125 ccm

RP	-	-	-	SA-198234	SA-198242	-	-	-	440,00 (1)
HVLP	SA-197996	SA-198002	SA-198010	-	-	-	-	-	450,00 (1)

Kit projecteur

RP	-	-	-	SA-201319	SA-201327	-	-	-	182,50 (3)
HVLP	SA-201210	SA-201228	SA-201236	-	-	-	-	-	187,50 (3)

Kit Design

SA-198382
SATA Kit Design avec SATAmijnjet 4400 B HVLP, buse 1,0

EURO

850,00 (1)



Comparaison des spectres de jet

SATaminijet 4400 B HVLP

Buse standard / Buse SR

SATaminijet 4400 B RP

Buse standard / Buse SR

1,0 HVLP
(à 2,0 bar)
Distance de pulvérisation
15 cm

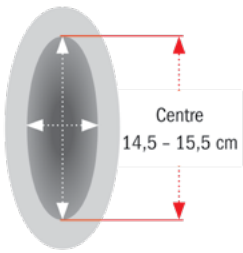

1,0 SR HVLP
(à 2,0 bar)
Distance de pulvérisation
15 cm

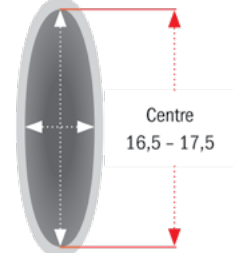

1,4 RP
(à 2,5 bar)
Distance de pulvérisation
15 cm

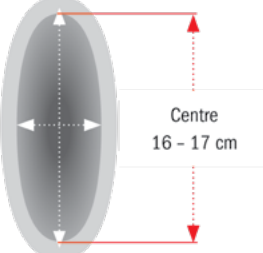

1,2 SR RP
(à 2,5 bar)
Distance de pulvérisation
15 cm

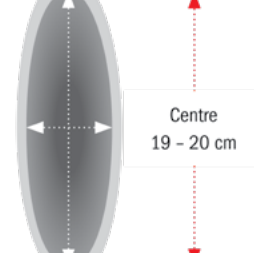

1,3 SR RP
(à 2,0 bar)
Distance de pulvérisation
15 cm

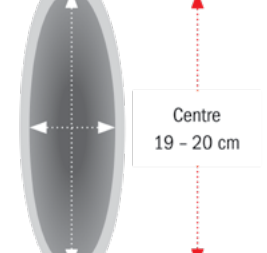

Kits projecteurs SR spécialement conçus pour les applications Spot Repair

- Réduit le risque de bords clairs
- Permet d'appliquer des couches très fines de peinture



Pièces de rechange

SATAmijet

4400 B

EURO

SA-1097379	15,60 (3)	SA-53033	180,00 (3)
Kit de clés universelles (paquet de 3 pièces)		Godet en verre 25 ml avec couvercle enfichable (paquet de 5 pièces)	
SA-133983	16,80 (3)	SA-58164	46,40 (3)
Pièce de raccord d'air 1/4" (filetage mâle)		Godet en verre 25 ml avec couvercle borgne (paquet de 5 pièces)	
SA-16295	39,95 (3)	SA-64022	19,00 (3)
Godet en verre 25 ml avec couvercle enfichable		Couvercle en plastique (paquet de 3 pièces)	
SA-197418	9,75 (3)	SA-76018	260,00 (3)
Clips CCS, vert, bleu, rouge, noir (paquet de 4 pièces)		Tamis de peinture, 300 µm (paquet de 100 pièces)	
SA-197467	27,50 (3)	SA-76026	1.115,00 (3)
Anneau de distribution d'air (paquet de 3 pièces)		Tamis de peinture, 300 µm (paquet de 500 pièces)	
SA-197541	74,50 (3)	SA-96875	1,35 (3)
Godet QCC réutilisable en plastique 0,125 l, sans filetage fin		Insert en plastique pour pistolets avec raccord de godet QCC	
SA-197558	25,00 (3)		
Système antigoutte (paquet de 4 pièces)			
SA-198408	5,50 (3)		
Tige du piston d'air			
SA-198473	22,50 (3)		
Kit de gâchette			
SA-198523	33,00 (3)		
Micromètre d'air complet			
SA-198549	56,75 (3)		
Broche pour réglage du jet rond/plat			
SA-198911	74,50 (3)		
Godet QCC réutilisable en aluminium 0,15 l, sans filetage fin pour série SATAJet 5000, jet 4000 B, jet 3000 B, jet 2000, jet 1000 B, jet 100 B, jet RP, minijet 4400 B			
SA-199075	21,70 (3)		
Couvercle fileté avec anneau et système antigoutte			
SA-199406	24,85 (3)		
Réglage de flux produit avec contre-écrou			
SA-199414	24,00 (3)		
Joint pour aiguille de peinture et tige du piston d'air			
SA-199430	10,65 (3)		
Vis de fixation (paquet de 3 pièces) pour micromètre d'air			
SA-199448	12,20 (3)		
Tête du piston d'air (paquet de 3 pièces)			
SA-199455	24,35 (3)		
Élément d'étanchéité (paquet de 5 pièces) pour buse de peinture			
SA-199463	10,95 (3)		
Kit d'entretoise			
SA-199471	7,55 (3)		
Joint (paquet de 3 pièces) pour broche			
SA-200162	35,40 (3)		
Molette de réglage avec vis (2 de chaque pièce)			
SA-200220	80,65 (3)		
Raccord pour godet enfichable avec QCC			
SA-200238	245,00 (3)		
Godet en verre 25 ml avec couvercle enfichable (paquet de 5 pièces) et raccord QCC enfichable (paquet de 1 pièce)			
SA-200907	47,50 (3)		
Anneau d'étanchéité (paquet de 5 pièces)			
SA-201467	24,20 (3)		
Ressort à pression (3 de chaque pièce) pour aiguille de peinture et piston d'air			
SA-3988	34,90 (3)		
Tamis de peinture 300 µm (paquet de 10 pièces)			

SA-53033	180,00 (3)
Godet en verre 25 ml avec couvercle enfichable (paquet de 5 pièces)	
SA-58164	46,40 (3)
Godet en verre 25 ml avec couvercle borgne (paquet de 5 pièces)	
SA-64022	19,00 (3)
Couvercle en plastique (paquet de 3 pièces)	
SA-76018	260,00 (3)
Tamis de peinture, 300 µm (paquet de 100 pièces)	
SA-76026	1.115,00 (3)
Tamis de peinture, 300 µm (paquet de 500 pièces)	
SA-96875	1,35 (3)
Insert en plastique pour pistolets avec raccord de godet QCC	

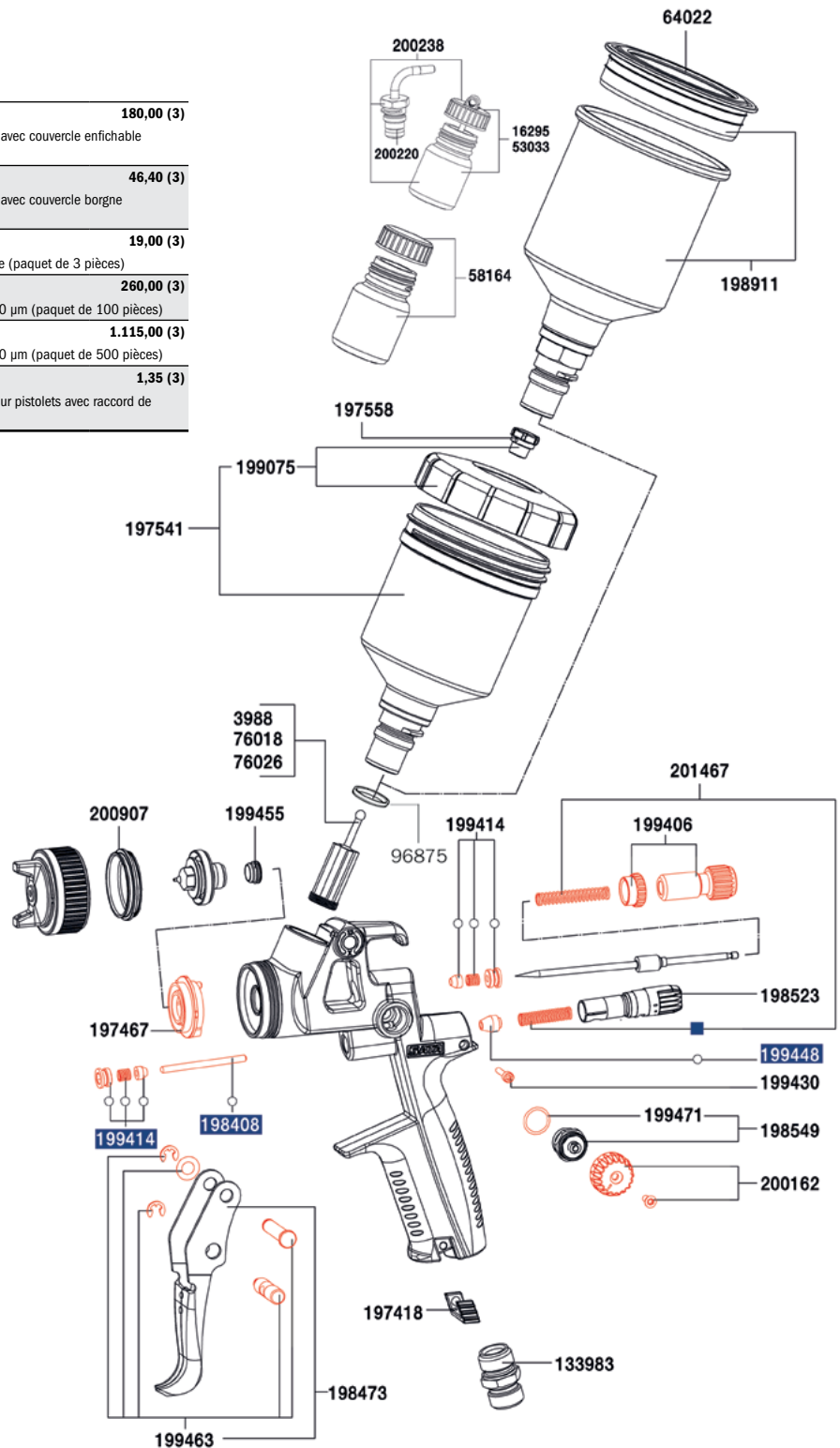

Quick Material Regulator

EURO

SA-1186213	59,90 (3)
SATA QMR, Quick Material Regulator (1 pièce)	
SA-1162817	105,00 (3)
SATA QMR, Quick Material Regulator (lot de 2 pièces)	

Kit d'outils

EURO

SA-198572	35,50 (3)
Clé universelle, Outil polyvalent, Brosse de nettoyage, Broche d'extraction d'anneau de distribution d'air, Tamis de peinture	

Kits de réparation

EURO

SA-198614	110,00 (3)
Kit de réparation	
SA-199422	34,15 (3)
Kit d'entretien du piston d'air	
SA-200246	59,60 (3)
Kit de joints	

Kits projecteurs pour modèles ne plus disponibles









SATAjet X 5500 FUTURE, sera produit jusqu'à la fin de 2029		EURO
SA-1158965	Kit projecteur SATAjet X 5500 RP FUTURE 1.1 I	330,00 (3)
SA-1158973	Kit projecteur SATAjet X 5500 RP FUTURE 1.1 O	330,00 (3)
SA-1158981	Kit projecteur SATAjet X 5500 RP FUTURE 1.2 I	330,00 (3)
SA-1158999	Kit projecteur SATAjet X 5500 RP FUTURE 1.2 O	330,00 (3)
SA-1159004	Kit projecteur SATAjet X 5500 RP FUTURE 1.3 I	330,00 (3)
SA-1159012	Kit projecteur SATAjet X 5500 RP FUTURE 1.3 O	330,00 (3)
SA-1158923	Kit projecteur SATAjet X 5500 HVLP FUTURE 1.3 I	335,00 (3)
SA-1158931	Kit projecteur SATAjet X 5500 HVLP FUTURE 1.3 O	335,00 (3)
SA-1158949	Kit projecteur SATAjet X 5500 HVLP FUTURE 1.4 I	335,00 (3)
SA-1158957	Kit projecteur SATAjet X 5500 HVLP FUTURE 1.4 O	335,00 (3)
SATAjet 5000 B PHASER, sera produit jusqu'à la fin de 2025		EURO
SA-1006841	Kit projecteur SATAjet 5000 B RP Phaser 1.2	440,00 (3)
SA-1006859	Kit projecteur SATAjet 5000 B RP Phaser 1.2 W	440,00 (3)
SA-1006867	Kit projecteur SATAjet 5000 B RP Phaser 1.3	440,00 (3)
SA-1006916	Kit projecteur SATAjet 5000 B RP Phaser 1.3 cc	440,00 (3)
SA-1006875	Kit projecteur SATAjet 5000 B HVLP Phaser WSB	450,00 (3)
SA-1006883	Kit projecteur SATAjet 5000 B HVLP Phaser 1.3	450,00 (3)
SA-1006891	Kit projecteur SATAjet 5000 B HVLP Phaser 1.4	450,00 (3)
SA-1006908	Kit projecteur SATAjet 5000 B HVLP Phaser 1.5	450,00 (3)
SATAjet 5000 B, sera produit jusqu'à la fin de 2029		EURO
SA-210245	Kit projecteur SATAjet 5000 B RP 1.0	299,50 (3)
SA-210252	Kit projecteur SATAjet 5000 B RP 1.1	299,50 (3)
SA-210260	Kit projecteur SATAjet 5000 B RP 1.2	299,50 (3)
SA-210278	Kit projecteur SATAjet 5000 B RP 1.2 W	299,50 (3)
SA-210286	Kit projecteur SATAjet 5000 B RP 1.3	299,50 (3)
SA-1002104	Kit projecteur SATAjet 5000 B RP 1.3 cc	305,00 (3)
SA-210294	Kit projecteur SATAjet 5000 B RP 1.4	299,50 (3)
SA-210302	Kit projecteur SATAjet 5000 B RP 1.6	299,50 (3)
SA-210310	Kit projecteur SATAjet 5000 B RP 1.8	299,50 (3)
SA-210328	Kit projecteur SATAjet 5000 B RP 2.0	299,50 (3)
SA-210336	Kit projecteur SATAjet 5000 B RP 2.5	299,50 (3)
SA-210955	Kit projecteur SATAjet 5000 B HVLP 1.0	300,00 (3)
SA-210963	Kit projecteur SATAjet 5000 B HVLP 1.2	300,00 (3)
SA-210971	Kit projecteur SATAjet 5000 B HVLP WSB	300,00 (3)
SA-210989	Kit projecteur SATAjet 5000 B HVLP 1.3	300,00 (3)
SA-211011	Kit projecteur SATAjet 5000 B HVLP 1.4	300,00 (3)
SA-211045	Kit projecteur SATAjet 5000 B HVLP 1.5	300,00 (3)
SA-211052	Kit projecteur SATAjet 5000 B HVLP 1.7	300,00 (3)
SA-211060	Kit projecteur SATAjet 5000 B HVLP 1.9	300,00 (3)
SA-211078	Kit projecteur SATAjet 5000 B HVLP 2.2	300,00 (3)

SATAjet 4000 B, sera produit jusqu'à la fin de 2025		EURO
SA-166991	Kit projecteur SATAjet 4000 B RP 1.0	295,00 (3)
SA-167007	Kit projecteur SATAjet 4000 B RP 1.1	295,00 (3)
SA-167015	Kit projecteur SATAjet 4000 B RP 1.2	295,00 (3)
SA-167023	Kit projecteur SATAjet 4000 B RP 1.2 W	295,00 (3)
SA-167049	Kit projecteur SATAjet 4000 B RP 1.3	295,00 (3)
SA-167056	Kit projecteur SATAjet 4000 B RP 1.4	295,00 (3)
SA-167072	Kit projecteur SATAjet 4000 B RP 1.6	295,00 (3)
SA-167080	Kit projecteur SATAjet 4000 B RP 1.8	295,00 (3)
SA-168625	Kit projecteur SATAjet 4000 B RP 2.0	295,00 (3)
SA-168633	Kit projecteur SATAjet 4000 B RP 2.5	295,00 (3)
SA-166926	Kit projecteur SATAjet 4000 B HVLP 1.0	300,00 (3)
SA-166934	Kit projecteur SATAjet 4000 B HVLP 1.2	300,00 (3)
SA-166983	Kit projecteur SATAjet 4000 B HVLP WSB	300,00 (3)
SA-166942	Kit projecteur SATAjet 4000 B HVLP 1.3	300,00 (3)
SA-166967	Kit projecteur SATAjet 4000 B HVLP 1.4	300,00 (3)
SA-166975	Kit projecteur SATAjet 4000 B HVLP 1.5	300,00 (3)
SA-168658	Kit projecteur SATAjet 4000 B HVLP 1.7	300,00 (3)
SA-168666	Kit projecteur SATAjet 4000 B HVLP 1.9	300,00 (3)
SA-168674	Kit projecteur SATAjet 4000 B HVLP 2.2	300,00 (3)
SATAminijet 3000 B HVLP, sera produit jusqu'à la fin de 2032		EURO
SA-125583	Kit projecteur SATAminijet 3000 B HVLP 0.3	148,00 (3)
SA-125591	Kit projecteur SATAminijet 3000 B HVLP 0.5	148,00 (3)
SA-125609	Kit projecteur SATAminijet 3000 B HVLP 0.8	148,00 (3)
SA-125617	Kit projecteur SATAminijet 3000 B HVLP 1.0	148,00 (3)
SA-125625	Kit projecteur SATAminijet 3000 B HVLP 1.1	148,00 (3)
SA-125682	Kit projecteur SATAminijet 3000 B HVLP 0.8 SR	158,50 (3)
SA-125690	Kit projecteur SATAminijet 3000 B HVLP 1.0 SR	158,50 (3)
SA-125708	Kit projecteur SATAminijet 3000 B HVLP 1.2 SR	158,50 (3)
SA-125716	Kit projecteur SATAminijet 3000 B HVLP 1.4 SR	158,50 (3)
SATAjet B		EURO
SA-4143	Kit projecteur SATAjet B 1.0E	185,00 (3)
SA-4127	Kit projecteur SATAjet B MSB	185,00 (3)
SA-3848	Kit projecteur SATAjet B 1.4E	185,00 (3)
SA-4119	Kit projecteur SATAjet B 1.5E	185,00 (3)
SA-4101	Kit projecteur SATAjet B 1.7E	185,00 (3)
SATAjet GR		EURO
SA-31252	Kit projecteur SATAjet GR 1.3W	184,50 (3)
SA-31898	Kit projecteur SATAjet GR 1.5W	185,00 (3)
SA-31997	Kit projecteur SATAjet GR 1.7W	185,00 (3)
SA-4093	Kit projecteur SATAjet GR 2.0W	185,00 (3)
SA-13003	Kit projecteur SATAjet GR 2.5W	184,50 (3)
SA-13011	Kit projecteur SATAjet GR 3.0W	184,50 (3)

SATA adam 2

Données techniques	SATA adam 2
Pression max. de fonctionnement	10,0 bar
Température maximale de fonctionnement	+60 °C
Précision d'indication	+/- 0,05 bar



Versions disponibles	EURO	
SA-211540 SATA adam 2 >bar< pour série de pistolets SATAjet 5000	305,00 (3)	
SA-1031723 SATA adam 2 black >bar< pour série de pistolets SATAjet 5000	305,00 (3)	
SA-160846 SATA adam 2 >bar< pistolets de peinture SATA sauf SATAMinijet et série SATAjet 5000	305,00 (3)	
SA-160879 SATA adam 2 mini >bar< pour SATAMinijet 4400 B, SATAMinijet 3000 B et SATAMinijet 1000 K/H	305,00 (3)	
SA-195214 SATA adam 2 U (micromètre d'air avec adam 2 display bar)	345,00 (3)	
Pièces de rechange & Accessoires	EURO	
SA-160689 SATA adam 2 display >bar<	247,50 (3)	
SA-1031682 SATA adam 2 black display "bar"	247,50 (3)	
SA-211565 SATA adam 2 dock pour série de pistolets SATAjet 5000	100,00 (3)	



Pièces de rechange & Accessoires





EURO

SA-211573 SATA adam 2 dock (paquet de 2 pièces) pour série de pistolets SATAjet 5000	190,00 (3)	
SA-160788 SATA adam 2 dock pistolets de peinture SATA sauf SATAmijinjet et série SATAjet 5000	100,00 (3)	
SA-160796 SATA adam 2 dock (paquet de 2 pièces) pistolets de peinture SATA sauf SATAmijinjet et série SATAjet 5000	185,00 (3)	
SA-160861 SATA adam 2 mini dock pistolets de peinture SATAmijinjet	100,00 (3)	
SA-195230 SATA adam 2 U dock (micromètre d'air 1/4" filetage mâle et G 1/4" filetage femelle avec SATA dock)	115,00 (3)	
SA-195925 SATA dock avec 1/8" (filetage mâle)	17,95 (3)	
SA-162081 SATA dock protect (paquet de 5 pièces) SATA adam 2	30,50 (3)	
SA-160739 Kit de pile SATA adam 2	42,65 (3)	
SA-162164 Clip d'encliquetage (paquet de 5 pièces) SATA adam 2	16,80 (3)	
SA-162172 Joint torique (paquet de 2 pièces) SATA adam 2	30,75 (3)	
SA-203117 Pièce de réduction 1/4" (filetage mâle) et G 1/8" (filetage femelle)	15,50 (3)	

Manomètres et micromètres d'air comprimé

EURO

SA-27771 SATA micromètre d'air avec manomètre, 1/4" (filetage mâle) et G 1/4" (filetage femelle)	115,00 (3)	
SA-4002 SATA manomètre de contrôle de l'air de projection avec coupleur rapide et embout	82,35 (3)	
SA-9860 SATA micromètre d'air 0-845, 1/4" (filetage mâle) et G 1/4" (filetage femelle)	62,15 (3)	

	SATAjet X 5500 PHASER SATAjet X 5500	SATAjet 5000 B PHASER SATAjet 5000 B	SATAjet 4000 B	SATAjet 3000 B	SATAjet 1000 B	SATAjet 100 B	SATAjet B, SATAjet GR	SATAmijinjet 4400 B SATAmijinjet 3000 B SATAmijinjet 4	SATA dry jet	Pistolets de peinture d'autres fabricants	Remplacement du micro- mètre avec manomètre #27771	Remplacement du manomètre de contrôle de la pression d'air de pistolets #4002	Epurateurs et systèmes avec G 1/8" filetage femelle
 SA-211540 Adam 2	X												
SA-1031723 Adam 2 Noir													
 SA-160846 Adam 2		X	X	X	X	X							
 SA-160879 Adam 2 Mini								X					
 SA-195214 Adam 2 U	X	X	X	X	X	X	X	X	X	X			
 SA-195925 SATA Dock avec 1/8" filetage mâle											X	X	X

Pièces de rechange pour pistolets de peinture SATA avec godet gravité

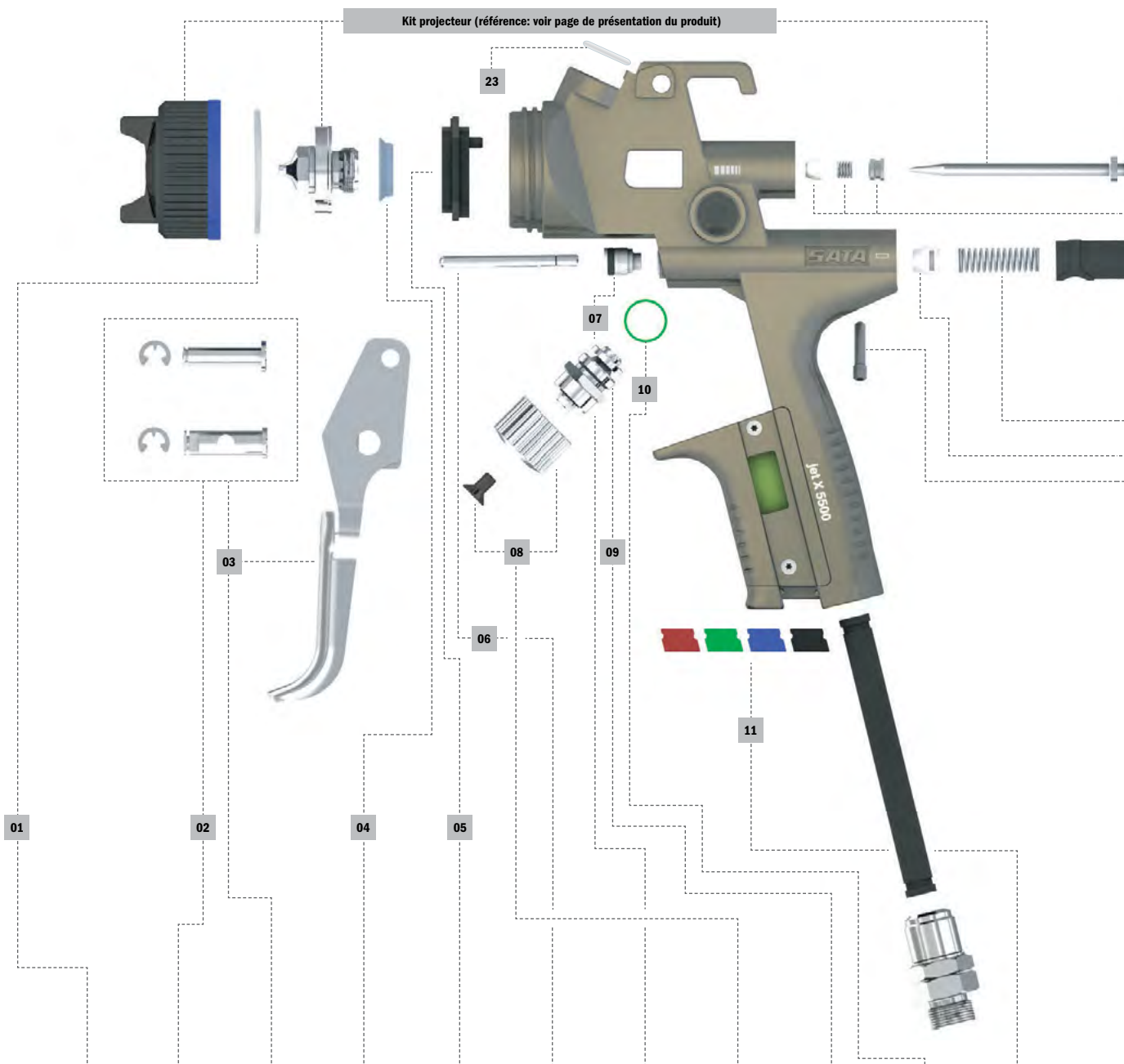

	01	02	03	04	05	06	07	08	09	10	11
	Anneau d'étanchéité	Kit d'entretoise	Kit de gâchette	Elément d'étanchéité de la buse de peinture	Anneau de distribution d'air	Tige du piston d'air	Fixation de joint	Molette de réglage	Broche avec joint	Joint pour broche	Clips CCS

Type de pistolet	01	02	03	04	05	06	07	08	09	10	11
X 5500	SA-211508	SA-211458	SA-211433	SA-140582	-	SA-86843	SA-133942	SA-1057357	SA-213025	SA-133934	SA-211409
X 5500 PHASER		-	SA-1092973					SA-1092999			
5000 B		SA-211458	SA-211433					SA-211482			
4000 B		SA-166009	SA-165977					SA-166033			
100 B	SA-130393	SA-133926	SA-130492	SA-143230	SA-91959	SA-140574	SA-89771	SA-6395			
1000 B											
minijet 4400 B	SA-200907	SA-199463	SA-198473	SA-199455	SA-197467	SA-198408	SA-199414	SA-200162	SA-198549	SA-199471	SA-197418

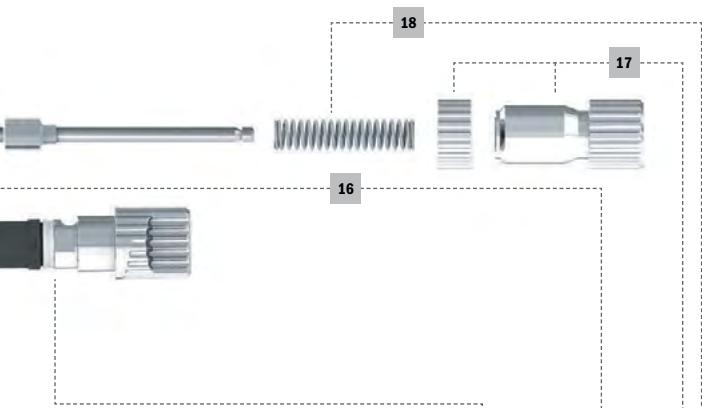

Raccord d'air					
Standard jet X 5500 PHASER	Standard	Raccord tournant Standard	DIGITAL	Raccord tournant DIGITAL avec fixation du joint et douille	Fixation du joint avec douille*

X 5500	-	SA-134098	SA-19745	SA-211490	SA-211516	SA-211441
X 5500 PHASER	SA-1092981	-		-	-	-
5000 B	-	-	-	SA-211490	SA-211516	SA-211441
4000 B				SA-166116	SA-203422	SA-165985
100 B	-	-	-	-	-	-
1000 B	-	SA-134098	SA-16162	-	-	-
minijet 4400 B	-	-	-	-	-	-



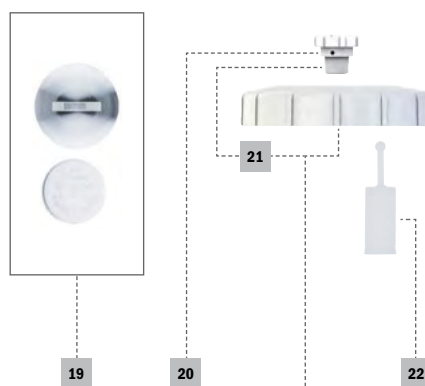
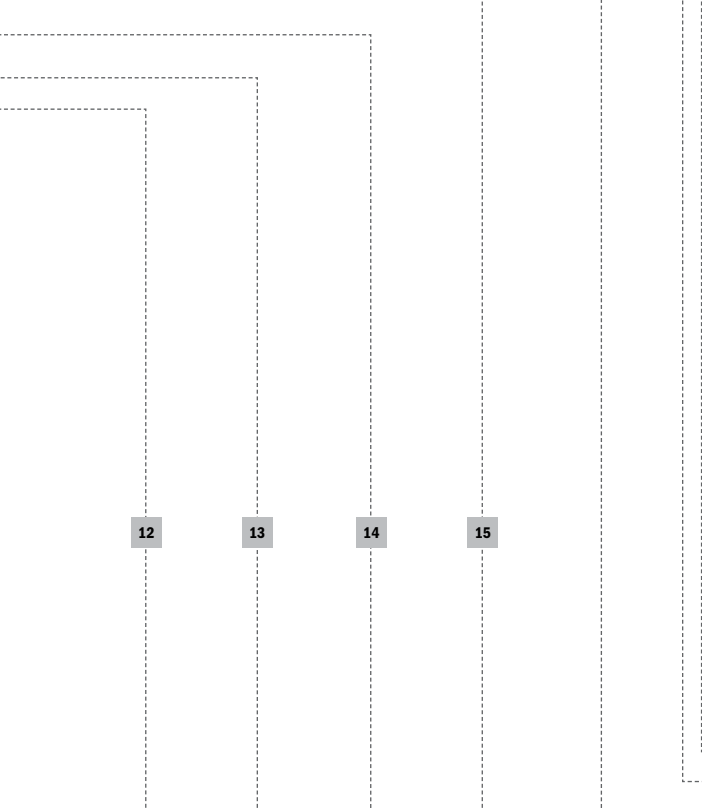







* seulement pour DIGITAL avec raccord tournant









12	13	14	15	16	17	18	19	20	21	22	23
Vis de fixation	Tête du piston d'air	Ressort pour piston d'air	Micromètre d'air	Joint de l'aiguille de peinture	Réglage de flux produit	Ressort pour aiguille de peinture	Kit de pile	Système antigoutte	Couvercle file	Tamis de peinture 300 µm	Insert en plastique**
SA-211391	SA-133991	SA-133959*	SA-211466	SA-15438	SA-211474	SA-133959*	SA-1057414	SA-1826	SA-49395	SA-3988 (10x) SA-76018 (100x) SA-76026 (500x)	SA-96875
			SA-1093012		SA-1093004		-				
	SA-211466	SA-211474	SA-213769								
SA-133967	SA-166017	SA-166025	SA-165993								
		SA-139964	SA-139188								
SA-199430	SA-199448	SA-201467*	SA-198523	SA-199414	SA-199406	SA-201467*		SA-197558	SA-199075		





*en kit **pour pistolets avec raccord de godet QCC

Accessoires pour pistolets de peinture

Raccord d'air	EURO	
SA-99895 Embout flexible de coupleur rapide G 1/4" (filetage femelle)	72,00 (3)	
SA-6981 Embout pour coupleur rapide SATA G 1/4" (filetage femelle) (paquet de 5 pièces)	49,25 (1)	
Stockage	EURO	
SA-1103522 SATA support universel pour pistolets, rabattable, aimanté	97,70 (3)	
SA-1110527 SATA support de pistolet universel, pliable	91,40 (3)	
SA-192195 Support universel pour tous les pistolets de peinture et tuyaux SATA	67,00 (3)	
SA-134916 Support triple SATA pistolets à godet gravité	62,00 (3)	
SA-9886 SATA support universel pistolets à godet gravité	34,50 (3)	
SA-134882 SATA support de pistolet avec support de tamis pistolets à godet gravité	115,00 (3)	
1SA-34932 Insert pour support de pistolets avec support de tamis SATAMinijet	35,00 (3)	
SA-69328 SATA support de pistolets SATAMinijet 4400 B, minijet 3000 B, jet 20 B	102,50 (3)	
SA-40188 Support pour pistolets SATA	54,10 (3)	

Stockage	EURO	
SA-1750 Piédestal de présentation pour pistolets de peinture	59,95 (3)	
SA-186833 Présentoir pour pistolets de peinture	28,65 (0)	
Autres accessoires	EURO	
SA-59675 SATA dosenboy pour ouvrir des boîtes et des bidons, hauteur max. 36 cm	345,00 (5)	
SA-59667 Lame SATA dosenboy	29,85 (4)	
SA-59659 Roue de transport SATA dosenboy	49,25 (4)	
SA-16477 SATA agitateur pneumatique à main	1.050,00 (5)	
SA-9845 SATA viscosimètre 4,0 mm, tolérance d'écoulement < 1 sec.	122,50 (5)	
SA-9852 SATA viscosimètre 4,0 mm, tolérance d'écoulement < 1,5 sec.	48,50 (5)	
SA-3988 Tamis de peinture 300 µm (paquet de 10 pièces) pistolets de peinture SATA sauf SATAminijet 3000 B	34,90 (3)	
SA-76018 Tamis de peinture, 300 µm (paquet de 100 pièces) pistolets de peinture SATA sauf SATAminijet 3000 B	260,00 (3)	
SA-76026 Tamis de peinture, 300 µm (paquet de 500 pièces) pistolets de peinture SATA sauf SATAminijet 3000 B	1.115,00 (3)	
SA-1054006 Capuchon de chapeau d'air, noir (paquet de 5 pièces) séries SATAjet 3000, 4000, 5000	41,95 (3)	
SA-1054014 Capuchon de chapeau d'air, noir (paquet de 5 pièces) séries SATAjet 100 et 1000	43,10 (3)	
SA-1054030 Capuchon de chapeau d'air, noir (paquet de 5 pièces) SATAminijet 4400 B	35,35 (3)	
SA-1054022 Capuchon de chapeau d'air, noir (paquet de 5 pièces) SATAminijet 1000/3000 B	35,35 (3)	
SA-1040815 Capuchon de chapeau d'air UV, noir (paquet de 5 pièces) séries SATAjet 3000, 4000, 5000	49,50 (3)	
SA-1040807 Capuchon de chapeau d'air UV, noir (paquet de 5 pièces) séries SATAjet 100 et 1000	49,50 (3)	
SA-1044594 Capuchon de chapeau d'air UV, noir (paquet de 5 pièces) SATAminijet 4400 B	41,65 (3)	

Nettoyage et entretien de pistolets de peinture

Stockage	EURO	
SA-60095 SATAclean dispositif de trempage continu pour 3 pistolets de peinture	415,00 (5)	
Accessoires pour le nettoyage	EURO	
SA-162628 SATA care set trousse contenant 1 grande brosse de nettoyage, 5 brosses de nettoyage moyennes, 5 brosses de nettoyage bilatérales, 12 aiguilles de nettoyage de buse, 1 tube de graisse à haute performance, exempte de silicone et d'acide, 100 g	130,00 (3)	
SA-48173 SATA graisse à haute performance, exempte de silicone et d'acide, 100 ml pour pistolets de peinture	25,00 (4)	
SA-62174 SATA aiguilles de nettoyage de buse (paquet de 12 pièces)	37,50 (3)	
SA-9894 SATA aiguilles de nettoyage de buse (paquet de 36 pièces en total, emballées en paquets à 12 pièces)	98,10 (3)	
SA-64030 SATA kit de nettoyage avec 2 brosses de nettoyage moyennes et 12 aiguilles de nettoyage de buse	48,50 (3)	
SA-6007 Brosse de nettoyage pour pistolets de peinture (paquet de 10 pièces)	25,50 (3)	
SA-9209 Brosse de nettoyage bilatérale pour pistolets de peinture (paquet de 10 pièces)	71,30 (3)	
SA-158840 Grande brosse de nettoyage pour pistolets de peinture (paquet de 5 pièces)	20,65 (3)	
SA-29280 Brosse de nettoyage (paquet de 10 pièces) pour conduite montant de pistolets avec godet succion	34,65 (3)	
Contrôle qualité	EURO	
SA-161596 SATA cert classeur avec bloc-notes pour spectres de jet, fixation de pages individuelles et règle de distance	210,00 (4)	
SA-161646 Bloc-notes avec 25 pages chacun (paquet de 2 pièces) pour SATA cert	78,50 (4)	
SA-161661 Règle de distance pour SATA cert	27,95 (4)	

Démontage du kit projecteur



Lors du nettoyage du pistolet, retirer d'abord l'aiguille de peinture.



Démonter ensuite le chapeau d'air.



Enfin dévisser la buse de peinture à l'aide de la clé polygonale intégrée dans l'outil universel.

Nettoyage et séchage



Nettoyage du canal de peinture



Nettoyage du corps du pistolet



Séchage à l'aide de la soufflette

Lors du nettoyage manuel s'assurer que les brosses ou pinceaux utilisés sont exempts de fils métalliques qui pourraient endommager le pistolet de peinture. Aucun liquide de nettoyage ne doit pénétrer dans les canaux d'air du corps du pistolet.

Nettoyage du kit projecteur

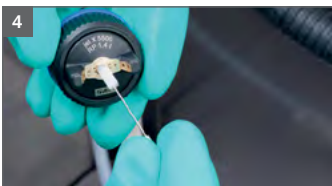

Lors du nettoyage des composants du kit projecteur s'assurer que les pièces métalliques des brosses n'endommagent pas le kit projecteur. Préférez les pinceaux et les brosses de nettoyage fabriquées spécialement par SATA et les aiguilles de nettoyage de buses SATA afin de garantir un entretien et un nettoyage parfait du kit projecteur. Une vidéo est à disposition, pour plus d'informations "Nettoyage et entretien corrects des pistolets" sur www.sata.com/TV. N'hésitez pas à nous demander l'envoi gratuit de notre brochure de nettoyage (Réf. SA-158170), ou l'affiche nettoyage (Réf. SA-168070)! www.sata.com/firstaid

Montage et entretien



Monter la buse de peinture



Serrer manuellement la buse de peinture à l'aide de la clé universelle

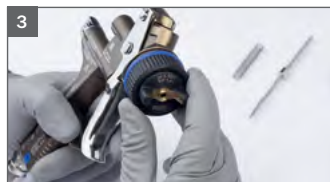

Monter le chapeau d'air



Graisser l'aiguille de peinture autour du joint de l'aiguille



Monter l'aiguille de peinture

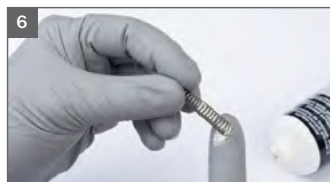

Graisser et installer le ressort de l'aiguille de peinture



Graisser le filetage de la vis de réglage de flux produit



Monter la vis de réglage de flux produit











Graisser la partie visible de la tige du piston d'air



Système de godets polyvalents SATA RPS



SATA RPS 0,3 l	EURO
SA-1010389 SATA RPS 0,3 l Standard, tamis plat 125 µm, carton de 40 pièces	86,50 (3)
SA-1010420 SATA RPS 0,3 l Standard XL, tamis plat 125 µm, carton de 100 pièces	215,00 (3)
SA-1010397 SATA RPS 0,3 l Standard, tamis enfichable 200 µm, carton de 40 pièces	86,50 (3)
SA-1010404 SATA RPS 0,3 l Standard XL, tamis enfichable 200 µm, carton de 100 pièces	215,00 (3)
SATA RPS 0,3 l pour pistolets SATAminjet (sauf minijet 4400 B)	EURO
SA-1010553 SATA RPS 0,3 l minijet, tamis plat 125 µm carton de 60 pièces	130,00 (3)
SA-1010561 SATA RPS 0,3 l minijet, tamis enfichable 200 µm carton de 60 pièces	130,00 (3)
SATA RPS 0,6 l	EURO
SA-1010438 SATA RPS 0,6 l, tamis plat 125 µm, carton de 60 pièces	149,50 (3)
SA-1010488 SATA RPS 0,6 l, tamis enfichable 200 µm, carton de 60 pièces	149,50 (3)

SATA RPS 0,9 I		EURO
SA-1011973 SATA RPS 0,9 l, tamis plat 125 µm carton de 40 pièces		115,50 (3)
		
SA-1011981 SATA RPS 0,9 l, tamis enfichable 200 µm carton de 40 pièces		115,50 (3)
		
SATA RPS 0,6 I UV		EURO
SA-1010496 SATA RPS UV 0,6 l, tamis plat 125 µm, carton de 60 pièces		172,50 (3)
		
SA-1010503 SATA RPS UV 0,6 l, tamis enfichable 200 µm, carton de 60 pièces		172,00 (3)
		
Approprié pour tous les types de produits. Pour choisir les tamis (tamis plat 125 µm resp. tamis enfichable 200 µm) veuillez respecter la recommandation du fabricant de peinture.		
Accessoires voor de SATA RPS		EURO
SA-144840 SATA RPS depot pour stockage de cartons RPS		62,00 (5)
		
SA-127852 Bouteille de projection 1,0 l		10,15 (3)
		
SA-127860 Bouteille de nettoyage à effet de pompe, non appropriée pour les solvants		52,20 (3)
		
SA-165399 SATA RPS mix lid, couvercle plat (paquet de 50 pièces) permet l'empilage de godets RPS 0,6 l et 0,9 l		42,50 (3)
		

Pièces de rechange

Système de godets polyvalents

SATA RPS

EURO

SA-1013218 **61,50 (3)**

Couvercle de rechange pour SATA RPS 0,3 l standard (paquet de 60 pièces)

SA-1013226 **87,95 (3)**

Couvercle de rechange pour SATA RPS 0,6 l / 0,9 l (paquet de 80 pièces)

SA-1013234 **112,50 (3)**

Couvercle de rechange pour SATA RPS 0,3 l minijet (paquet de 108 pièces)

SA-131979 **131,50 (3)**

Tamis plat de rechange 125 µm, bleu pastel (paquet de 100 pièces)

SA-131987 **110,00 (3)**

Tamis enfichable de rechange 200 µm, vert pastel (paquet de 100 pièces)

SA-160606 **63,20 (3)**

Tamis plat de rechange 125 µm, bleu pastel (paquet de 60 pièces)

SATA RPS 0,3 l

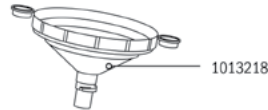

SATA RPS 0,3 l minijet (SATAMinijet 3000 B)

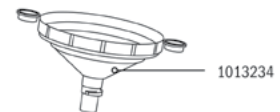



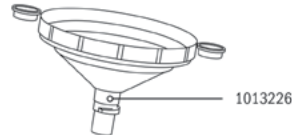



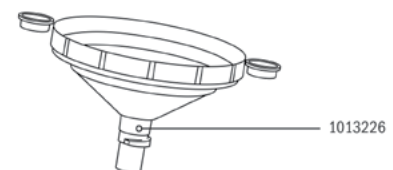

SATA RPS 0,6 l











SATA RPS 0,9 l



Godets gravité pour pistolets de peinture











Godet réutilisable en plastique	EURO	
SA-197541 Godet QCC réutilisable en plastique 0,125 l, sans filetage fin	74,50 (3)	
SA-125443 Godet QCC réutilisable en plastique 0,125 l avec QCC et filetage fin pour pistolets SATAMinjet (sauf minijet 4400 B) et SATAjet 20 B	74,50 (3)	
SA-120675 Godet QCC réutilisable en plastique 0,3 l, complet pour série SATAjet 5000, jet 4000, jet 1000, jet 100, jet 3000, minijet 4400	82,00 (3)	
SA-48587 Godet réutilisable en plastique 0,3 l, avec filetage fin, complet pour SATAjet B, jet GR, jet NR 95	74,50 (3)	
SA-128470 Godet QCC réutilisable en plastique 0.3 l complet pour SATAMinjet 3000 B, minijet 1-4, jet 20 B	72,50 (3)	
SA-27243 Godet QCC réutilisable en plastique 0,6 l avec QCC, sans filetage fin pour série SATAjet 5000, jet 4000 B, jet 3000 B, jet 2000, jet 1000 B, jet 100 B, jet RP, minijet 4400 B	74,50 (3)	
SA-1004960 Godet QCC réutilisable en plastique 0,6 l avec filetage fin cpl. pour SATA KLC, LM 2000, jet 90-2, jet RP	74,50 (3)	
SA-49379 Godet réutilisable en plastique 0,6 l, avec filetage fin, complet pour SATAjet B, jet GR, jet NR 95, jet 3000 LAB, jet 4000 LAB, jet 5000 LAB	77,50 (3)	

Godets réutilisables en aluminium		EURO	
SA-198911 Godet QCC réutilisable en aluminium 0,15 l, sans filetage fin pour série SATAjet 5000, jet 4000 B, jet 3000 B, jet 2000, jet 1000 B, jet 100 B, jet RP, minijet 4400 B		74,50 (3)	
125948 Godet QCC réutilisable en aluminium 0,15 l, complet pour SATAmijet (sauf minijet 4400) et jet 20 B		74,40 (3)	
137729 Godet QCC réutilisable en aluminium 0,75 l, sans filetage fin pour série SATAjet 5000, jet 4000 B, jet 3000 B, jet 2000, jet 1000 B, jet 100 B		77,50 (3)	
1013432 Godet réutilisable en aluminium 0,75 l avec QCC et filetage fin pour jet 2000, jet 90, jet RP, LM 2000, KLC		77,25 (3)	
6601 Godet réutilisable en aluminium 0,75 l avec filetage fin complet pour SATAjet B, jet GR, jet NR 95		77,25 (3)	
96685 Godet réutilisable en aluminium 1,0 l, sans filetage fin pour série SATAjet 5000, jet 4000 B, jet 3000 B, jet 2000, jet 1000 B, jet 100 B		81,95 (3)	
1013440 Godet réutilisable en aluminium, 1,0 l avec QCC et filetage fin pour jet 2000, jet 90, jet RP, LM 2000, KLC		81,95 (3)	
46631 Godet réutilisable en aluminium 1,0 l, avec filetage fin, complet, pour SATAjet B, jet GR, jet NR 95		81,95 (3)	
71555 Couvercle en plastique (paquet de 3 pièces) godet réutilisable en aluminium 0,75 l et 1,0 l		27,50 (3)	

Adaptateurs RPS pour pistolets de peinture





Adaptateurs RPS pour pistolets de peinture

Fabricant:

	SATA		IWATA		Walcom		Devilbliss		Eminent		Airgunsa		Asturo		Graco		Sagola		Dux		Diirr		Sharpe		Walther Pilot		Kremlin		
	SATAjet B, jet GR, jet NR 95	SATAjet 2000, jet RP LM 2000 B, jet 90, KLC	SATA LM B 92	SATAmijet 3000 B, mifijet 1 - 4, jet 20 B W400, WR 400, LPA 94, VXL Primer Gun, LPH 400 W 300, LPH 300, LS 400 Supernova, WS 400 LPH 80		Genesis Carbon	FX GEO, FX HWP, Ego Mini, Slim Kombat	PRI, GTI, GFF, GFV, GFHV 510, DV 1	Starting Line HWP Spray Gun	Starting Line Mini Spray Gun	SRI	E13 Eminent	AZ40 HTE	OM Green	3M PPS	403 G, 433 G, 434 G, 444 G, 450 G, 4100 G	475 Mini-Gun	4400 G Extreme, 4500 G Extreme, 3300	Pistolet à gouet gravité	Ecogun 910	Finex FX 300	Platinum, Titanium	III F	M 21 G					EURO
 SA-125211 Adaptateur RPS no. 1 avec QCC et raccord M 16 x 1,5 (filetage femelle)	X			X																									55,00 (3)
 SA-125237 Adaptateur RPS no. 2, QCC, accord M 16 x 1,5 (filetage mâle) pour SATAjet NR2000, SATAjet RP sans QCC / SATA LM 2000 B, SATA KLC, SATAjet 90		X				X																							55,00 (3)
 SA-125252 Adaptateur RPS no. 3 avec QCC et raccord 3/8" (filetage mâle)							X																						55,00 (3)
 SA-125278 Adaptateur RPS no. 4 avec QCC et raccord 1/4" (filetage mâle)				X							X	X																	55,00 (3)
 SA-125294 Adaptateur RPS no. 5 avec QCC et raccord M 12 x 1 (filetage mâle)						X							X																55,00 (3)
 SA-126326 Adaptateur RPS no. 6 avec QCC et raccord 3/8" (filetage mâle)														X															55,00 (3)
 SA-133595 Adaptateur RPS no. 7 avec QCC et raccord M 12 x 1,5 (filetage mâle)		X													X			X											55,00 (3)
 SA-133827 Adaptateur RPS no. 8 avec QCC et raccord G 3/8"-18 (filetage femelle)																			X	X									55,00 (3)
 SA-135111 Adaptateur pistolet no. 9 avec QCC et filetage de raccord G 3/8" filetage mâle -18 NPSF																						X							55,00 (3)
 SA-135798 Adaptateur RPS no. 10 avec QCC et raccord M 10 x 1 (filetage mâle)			X													X													55,00 (3)
 SA-150136 Adaptateur RPS no. 13 avec QCC et raccord M 16 x 1,5 (filetage mâle)							X																						55,00 (3)

Adaptateurs RPS pour pistolets de peinture

Fabricant:

	SATA	IWATA	Walcom	Devilbiss	Eminent	Airgunsa	Asturo	Graco	Sagola	Dux	Diirr	Sharpe	Walther Pilot	Kremlin	EURO
	SATAjet B, jet GR, jet NR 95 SATAjet 2000, jet RP LM 2000 B, jet 90, KLC SATA LM B 92 SATAminijet 3000 B, mini jet 1 - 4, jet 20 B W400, WR 400, LPA 94, VXL Primer Gun, LPH 400 W 300, LPH 300, LS 400 Superoxide, WS 400 LPH 80	Genesis Carbon FX GEO, FX HWP, Ego Mini, Slim Kombat PRI, GTI, GFF, GFV, GFHV 510, DV 1 Starting Line HWP Spray Gun Starting Line Mini Spray Gun SRI	FX GEO, FX HWP, Ego Mini, Slim Kombat PRI, GTI, GFF, GFV, GFHV 510, DV 1 Starting Line HWP Spray Gun Starting Line Mini Spray Gun SRI	E13 Eminent AZ40 HTE OM Green 3M PPS 403 G, 433 G, 434 G, 444 G, 450 G, 4100 G 475 Mini-Gun 4400 G Extreme, 4500 G Extreme, 3300 Pistolet à gouet gravité Ecogun 910 Finex FX 300 Platinum, Titanium III F M 21 G											
 SA-150151 Adaptateur RPS no. 14 avec QCC et raccord M 11 x 1 (filetage mâle)				X											55,00 (3)
 SA-164608 Adaptateur RPS no. 15 avec QCC et raccord 7/16 pouce -14 UNC					X										55,00 (3)
 SA-188664 Adaptateur RPS no. 18 avec QCC et raccord M 18 x 1,5 (filetage femelle)									X						55,00 (3)
 SA-193276 Adaptateur RPS No. 19 avec QCC et raccord 1/8" (filetage mâle)			X												55,00 (3)
 SA-215079 Adaptateur RPS No. 20 avec QCC et raccord 1/4" (filetage mâle)													X	X	55,00 (3)







SATA air vision 5000

Données techniques	SATA air vision 5000
Débit volumique d'air minimal requis	150 l/min
Pression max. de fonctionnement	10 bar
Niveau sonore	64 dB



Versions disponibles

	EURO	
SA-1000124 SATA air vision 5000 carbon set (réf. internationale), avec filtre à charbon actif	1.080,00 (2)	
SA-213819 SATA air vision 5000 set (réf. internationale), version sans filtre à charbon actif	845,00 (2)	
SA-1000249 Cagoule SATA air vision 5000 (réf. internationale)	505,00 (4)	
SA-1000059 SATA air carbon regulator set (réf. internationale) SATA air vision 5000	699,00 (4)	
SA-1000108 SATA air regulator set (réf. internationale) SATA air vision 5000	385,00 (4)	
SA-1000166 SATA air carbon regulator (réf. internationale) SATA air vision 5000	535,00 (4)	

Versions disponibles	EURO	
SA-1000190 SATA air regulator (réf. internationale) SATA air vision 5000	252,50 (4)	
SA-1030668 SATA air regulator belt plus pour SATA air vision 5000	156,50 (4)	
SA-1000215 SATA air regulator belt (réf. internationale) SATA air vision 5000	132,00 (4)	
SA-1006982 SATA air cooler incluant plaque de fixation et passant rembourré SATA air vision 5000	325,00 (2)	
SA-1007005 SATA air warmer, incluant plaque de fixation et passant rembourré SATA air vision 5000	330,00 (2)	
SA-1000132 SATA air warmer carbon (réf. internationale) SATA air carbon regulator	225,00 (2)	
Accessoires		
	EURO	
SA-1115189 Filtre à charbon actif SA-218206, incluant 2 chapeaux de fermeture SATA air carbon regulator	186,50 (4)	
SA-49080 SATA tuyau d'air comprimé de sécurité, diamètre de passage 10 mm, 6 m de long pour systèmes de protection respiratoire SATA	475,00 (4)	
SA-176792 SATA tuyau d'air comprimé de sécurité, diamètre de passage 10 mm, 10 m de long pour systèmes de protection respiratoire SATA	650,00 (4)	
SA-180851 SATA tuyau d'air comprimé de sécurité, diamètre de passage 10 mm, 40 m de long pour systèmes de protection respiratoire SATA	1.750,00 (4)	
SA-13870 SATA tuyau d'air pour peindre, bleu, diamètre de passage 9 mm, 1,2 m de long, avec coupleur rapide rouge et embout	79,95 (4)	

Pièces de rechange

SATA air vision

5000

EURO

SA-1014232	16,00 (4)
Passant rembourré (paquet de 1 pièce)	
SA-1014240	71,05 (4)
Tuyau d'air complet	
SA-1018143	26,10 (4)
Fermeture de filtre	
SA-1036947	21,20 (4)
Plaque de fixation	
SA-1039917	425,00 (4)
Ruban de confort (paquet de 100 pièces)	
SA-1066415	31,10 (4)
Molette de réglage, complète	
SA-1073197	34,45 (4)
Rembourrage pour harnais (molette)	
SA-1076521	6,15 (4)
Vis cylindriques	
SA-1076589	115,00 (4)
Tuyau d'air complet (SATA air humidifier)	
SA-1076612	61,50 (4)
Récepteur	
SA-1076620	65,00 (4)
Couvercle	
SA-1076638	10,85 (4)
Bande de sécurité pour fermeture à baïonnette	
SA-1076662	76,25 (4)
Valve de sécurité, complète	
SA-1076688	24,50 (4)
Vissage angulaire, tournant	
SA-1076703	46,60 (4)
Coupleur rapide de sécurité à passage libre	
SA-1114256	85,50 (4)
Harnais 2.0	
SA-1115189	186,50 (4)
Filtre à charbon actif SA-218206, incluant 2 chapeaux de fermeture	
SA-1128918	36,25 (4)
Joint torique 52 x 2 mm, noir, paquet de 2 pièces	
SA-13623	25,00 (1)
Coupleur rapide SATA 1/4" (filetage mâle)	
SA-206151	5,25 (3)
SATA filter timer pour filtre fritté (1 pièce)	
SA-208439	78,80 (4)
SATA air regulator belt	
SA-208447	10,50 (4)
Passant rembourré (paquet de 1 pièce)	
SA-208462	21,05 (4)
Plaque de fixation	
SA-210468	109,50 (4)
Film de visière à 6 perforations (paquet de 20 pièces)	
SA-210526	1.750,00 (4)
Film de visière à 6 perforations (paquet de 1000 pièces)	
SA-211904	6,10 (4)
CCS disc (paquet de 4 pièces)	
SA-211912	61,50 (4)
Cadre d'étanchéité facial (paquet de 20 pièces)	
SA-213728	51,95 (4)
Ruban de confort (paquet de 10 pièces)	
SA-213736	19,45 (4)
Boulon de visière (paquet de 6 pièces)	
SA-213751	8,40 (4)
Support de cagoule pour SATA air regulator	
SA-213835	4,85 (4)
Velcro, long (paquet de 1 pièce) et court (paquet de 2 pièces), autocollant	
SA-215590	479,00 (4)
Film de visière à 6 perforations (paquet de 100 pièces)	
SA-216473	57,50 (4)
Coupleur rapide de sécurité	



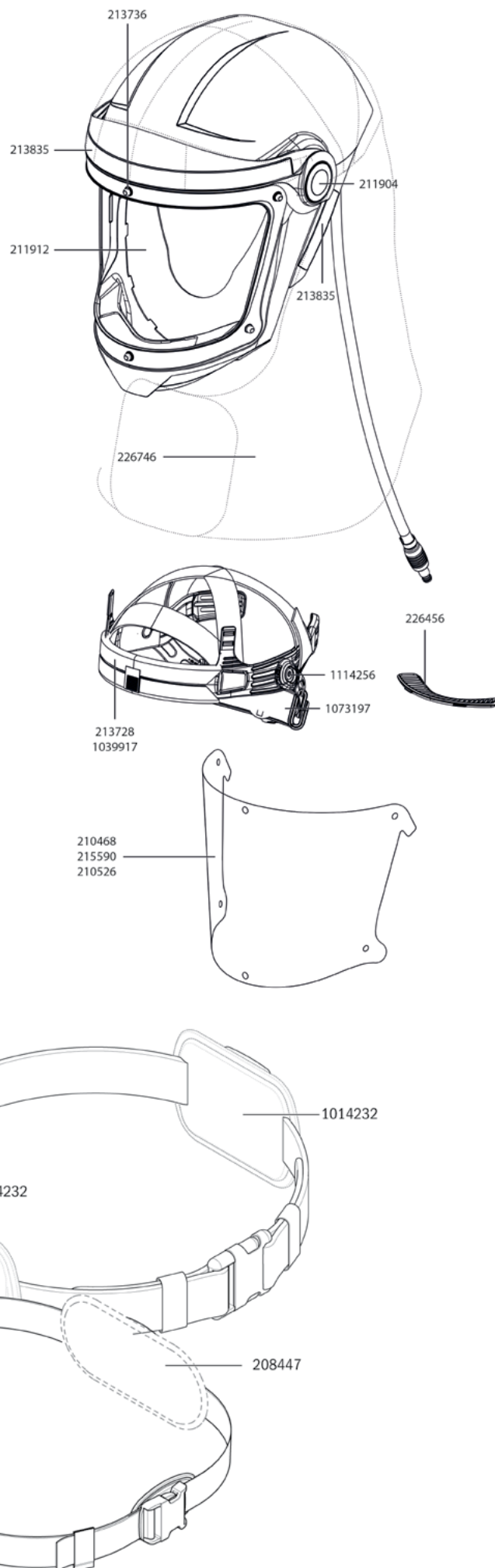



SA-226456	17,55 (4)
Ensemble composé d'un diffuseur enfichable et d'un filtre diffuseur	
SA-226621	318,50 (4)
Kit complet se composant de module d'humidification, joint du couvercle et SATA filter timer	
SA-226746	110,00 (4)
Ensemble capuche / protège-gorge, gris foncé	
SA-53942	10,65 (1)
Embout 1/4" (filetage mâle)	
SA-81158	359,50 (4)
Module d'humidification complet	



SATA vision 2000

Données techniques	SATA vision 2000
Débit volumique d'air min. requis	170 l/min
Pression max. de fonctionnement	8 bar
Niveau sonore	73 dB









Versions disponibles	EURO	
SA-173880 SATA coffret de protection respiratoire: SATA vision 2000 et unité de ceinture avec filtre à charbon actif et valve de réglage d'air, SATA air warmer, SATA tuyau d'air pour peindre 1,2 m	1.450,00 (2)	
SA-69500 SATA ensemble de protection respiratoire: SATA vision 2000 et unité de ceinture avec filtre à charbon actif et valve de réglage d'air	799,00 (2)	
SA-154591 SATA ensemble de protection respiratoire : SATA vision 2000 et unité de ceinture avec té et valve de réglage d'air, version sans filtre à charbon actif à la ceinture	645,00 (2)	
SA-52712 SATA vision 2000 avec ensemble capuche / protège-gorge sur calotte, sans unité de ceinture	355,00 (4)	
SA-54015 Unité de ceinture avec filtre à charbon actif et valve de réglage d'air pour SATA vision 2000 et cagoule de protection respiratoire CE, version industrielle avec protection UV	595,00 (4)	
SA-122341 Unité de ceinture avec té et valve de réglage d'air pour SATA vision 2000, cagoule de protection respiratoire CE, version industrielle avec protection UV, air star C	300,00 (4)	
SA-58941 Unité de ceinture avec valve de réglage d'air pour SATA vision 2000, cagoule de protection respiratoire CE, version industrielle avec protection UV, air star C	265,00 (4)	

▶ Accessoires pour SATA vision 2000, SATA air star C et SATA air star F voir page 99.

SATA air star C







Données techniques	SATA air star C
Débit volumique d'air min. requis	150 NI/min
Pression max. de fonctionnement	4 bar
Niveau sonore	70 dB



Versions disponibles	EURO	
SA-137554 SATA ensemble de protection respiratoire: SATA air star C et unité de ceinture avec filtre à charbon actif et valve de réglage d'air	695,00 (2)	
SA-137570 SATA ensemble de protection respiratoire: SATA air star C et unité de ceinture avec té et valve de réglage d'air, version sans filtre à charbon actif à la ceinture	510,00 (2)	
SA-137588 SATA air star C demi-masque avec tuyau d'air de respiration, sans unité de ceinture	205,00 (4)	
SA-55798 Unité de ceinture avec filtre à charbon actif et valve de réglage d'air pour SATA air star C	595,00 (4)	
SA-122341 Unité de ceinture avec té et valve de réglage d'air pour SATA vision 2000, cagoule de protection respiratoire CE, version industrielle avec protection UV, air star C	300,00 (4)	
SA-58941 Unité de ceinture avec valve de réglage d'air pour SATA vision 2000, cagoule de protection respiratoire CE, version industrielle avec protection UV, air star C	265,00 (4)	

▶ Accessoires pour SATA vision 2000, SATA air star C et SATA air star F voir page 99.

Accessoires pour SATA vision 2000/SATA air star C

SATA réchauffeur d'air / refroidisseur d'air pour SATA vision 2000		EURO
SA-61242 Réchauffeur d'air: SATA air warmer 2000	311,50 (2)	
SA-1143916 Refroidisseur d'air :SATA air cooler 2000	330,00 (2)	
Accessoires et tuyaux d'air		EURO
SA-13904 Cartouche à charbon actif pour filtre à charbon actif SATA SATA vision 2000 et SATA air star C	65,50 (4)	
SA-15412 Ceinture à bretelles unités de ceinture SATA air star C et SATA air vision 5000/ vision 2000	105,00 (4)	
SA-13870 SATA tuyau d'air pour peindre, bleu, diamètre de passage 9 mm, 1,2 m de long, avec coupleur rapide rouge et embout	79,95 (4)	
SA-49080 SATA tuyau d'air comprimé de sécurité, diamètre de passage 10 mm, 6 m de long pour systèmes de protection respiratoire SATA	475,00 (4)	
SA-176792 SATA tuyau d'air comprimé de sécurité, diamètre de passage 10 mm, 10 m de long pour systèmes de protection respiratoire SATA	650,00 (4)	
SA-180851 SATA tuyau d'air comprimé de sécurité, diamètre de passage 10 mm, 40 m de long pour systèmes de protection respiratoire SATA	1.750,00 (4)	
Lingettes de nettoyage		EURO
SA-134965 SATA lingette de nettoyage pour demi-masques (paquet de 10 pièces)	42,00 (4)	
SA-135020 SATA lingette de nettoyage pour demi-masques (paquet de 50 pièces)	155,00 (4)	
SA-75358 SATA lingette de nettoyage wet & dry cleaner (paquet de 10 pièces)	41,90 (4)	
SA-83881 SATA lingette de nettoyage wet & dry cleaner (paquet de 50 pièces)	162,00 (4)	
Foulards pour SATA vision 2000		EURO
SA-60541 Ensemble capuche/protège-gorge, gris, sur calotte SATA vision 2000	125,00 (4)	
SA-56762 Ensemble capuche/protège-gorge, gris SATA vision 2000	120,00 (4)	

SATA air star F



Versions disponibles

EURO

SA-134353

145,00 (2)

SATA air star F avec filtre spécial A2:P3 R D, 2 supports de pré-filtres et 10 pré-filtres



SA-134288

175,00 (2)

SATA air star F avec filtre spécial A2:P3 R D, 2 supports de pré-filtres et 10 pré-filtres livré dans une boîte hygiénique



Masque à filtres pour utilisation de courte durée.

Accessoires

EURO

SA-91553

62,50 (4)

Boîte de stockage hygiénique pour SATA air star F



SA-134965

42,00 (4)

SATA lingette de nettoyage pour demi-masques (paquet de 10 pièces)

SA-135020

155,00 (4)

SATA lingette de nettoyage pour demi-masques (paquet de 50 pièces)

Pièces de rechange

SATA air star F

EURO

SA-134239 **60,40 (4)**

Pré-filtre (paquet de 50 pièces) pour SATA air star F

SA-134247 **23,20 (4)**

Support de pré-filtre, rouge (paquet de 2 pièces) et pré-filtre (paquet de 10 pièces)

SA-134254 **49,80 (4)**

Ruban de tête avec harnais et fixation centrale pour SATA air star

SA-134262 **18,25 (4)**

Pré-filtre (paquet de 10 pièces)

SA-134270 **84,50 (4)**

Membranes d'inspiration et d'expiration (paquet de 5 pièces resp. de 10 pièces)

SA-134296 **76,50 (4)**

Filtre spécial A2 P3 R D (1 paire) pour SATA air star F

SA-134304 **360,00 (4)**

Filtre spécial A2:P3 R D (6 paires) pour SATA air star F

SA-134312 **190,00 (4)**

Filtre spécial A2:P3 R D (3 paires) pour SATA air star F

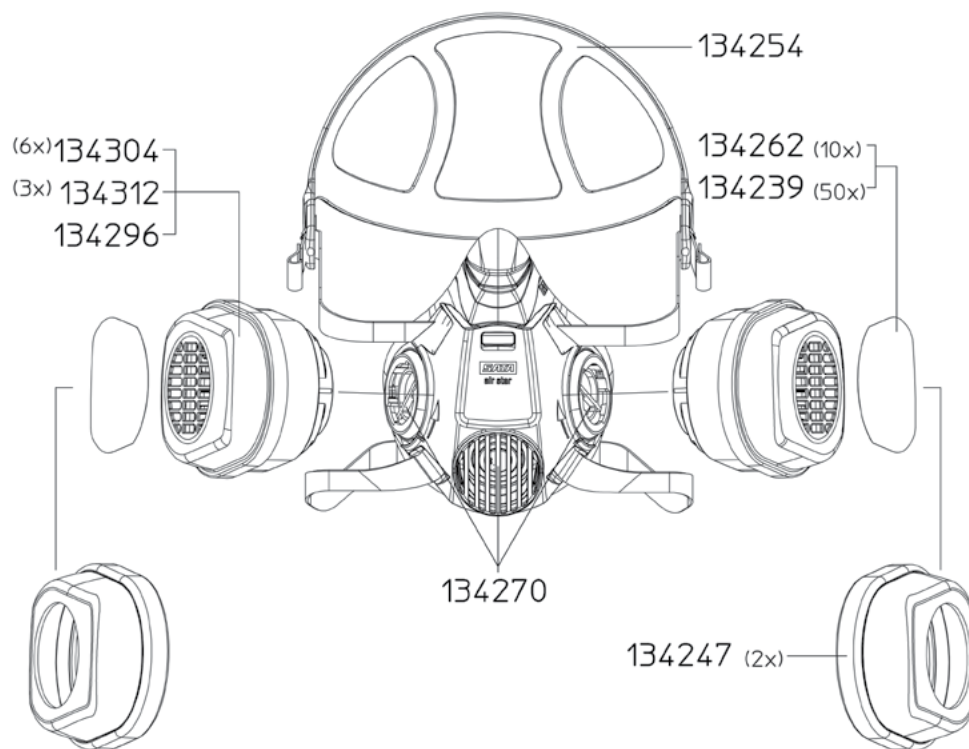







SATA filter

584/564/544/524

Données techniques	SATA filter 584/564/544/524
Flux d'air max.	3800 NI/min
Température ambiante max. admissible (avec/sans charbon actif)	+60 °C; +120 °C
Pression d'entrée d'air max.	15,0 bar
Raccord filetage côté entrée	G 1/2" (filetage femelle)
Intervalle d'entretien niveau filtrant 1	6 Mois
Intervalle d'entretien niveau filtrant 2	6 Mois
Intervalle d'entretien niveau filtrant 3	6 Mois



Epurateurs combinés	EURO	
SA-109953 SATA filter 584, épurateur à trois niveaux (filtre fritté / fin / à charbon actif), détendeur de pression, module de sortie (2 x filetage mâle 1/4") (international)	1.875,00 (1)	
SA-1101675 SATA filter 584 transportable sur valise à roulettes, épurateur à 3 niveaux (filtre fritté / fin / à charbon actif), détendeur de pression, module de sortie (avec 2 coupleurs rapides) et tuyau d'air comprimé à diamètre de passage de 13 mm	2.175,00 (1)	
SA-1101625 SATA filter 584 avec cadre de transport, épurateur à 3 niveaux (filtre fritté / fin / à charbon actif), détendeur de pression, module de sortie (2x 1/4" filetage mâle)	2.125,00 (1)	
SA-1101005 SATA filter 564, module filtrant à charbon actif pour transformer l'épurateur SATA filter 544 en SATA filter 584	920,00 (1)	
SA-1100990 SATA filter 544, épurateur à 2 niveaux filtrants (filtre fritté / fin), avec détendeur de pression et module de sortie (2x filetage mâle 1/4") (international)	1.365,00 (1)	
SA-1101659 SATA filter 524, filtre fritté (1 niveau filtrant), avec détendeur de pression et module de sortie (2x filetage mâle 1/4")	805,00 (1)	

Epureurs combinés

EURO

SA-1101641

SATA filter 524 L, filtre fritté (1 niveau filtrant), avec détendeur de pression, pour installation dans le circuit d'air (filetage femelle G 1/2")

640,00 (1)



SA-1101667

Détendeur de pression SATA 520 avec manomètre 0-10 bar (0-145 psi), sortie à filetage femelle G 1/2"

540,00 (1)



SATA filter 103 prep/101 prep/100 prep

Données techniques	SATA filter 103 prep/101 prep/100 prep
Flux d'air max.	800 NI/min
Température ambiante max. admissible (avec/sans charbon actif)	+50 °C
Pression d'entrée d'air max.	10,0 bar
Raccord filetage côté entrée	G 1/2" (filetage femelle)
Intervalle d'entretien niveau filtrant 1	6 Mois
Intervalle d'entretien niveau filtrant 2	6 Mois
Intervalle d'entretien niveau filtrant 3	3 Mois



Versions disponibles

EURO

SA157420

SATA filter 103 prep, épureur à 3 niveaux (filtre fritté / filtre fin / filtre à charbon actif), détendeur de pression, robinet de sortie (1/4" filetage mâle)

1.135,00 (5)



SA-157412

SATA filter 101 prep, filtre à charbon actif pour transformer SATA filter 100 prep en SATA filter 103 prep

435,00 (5)



SA-148247













SATA filter 100 prep épureur à 2 niveaux (filtre fritté / filtre fin), détendeur de pression, robinet de sortie (1/4" filetage mâle)

840,00 (1)







Accessoires pour épurateurs SATA

Cartouches filtrantes	EURO	
SA-1098054 Kit d'entretien pour gamme d'épurateurs SATA 500: avec cartouche de filtre fin et cartouche à charbon actif	510,00 (3)	
SA-214270 SATA sixpack avec cartouche pour filtre fin réf. SA-81810 (paquet de 2 pièces) et cartouche filtrante à charbon actif réf. SA-85373 (paquet de 4 pièces) pour épurateur SATA filter 484	1.110,00 (3)	
SA-138933 Kit d'entretien pour gamme d'épurateurs SATA 400: avec cartouche du filtre fin et cartouche à charbon actif	370,00 (3)	
SA-1098004 Cartouche à charbon actif gamme d'épurateurs SATA 500	350,00 (3)	
SA-85373 Cartouche à charbon actif gammes d'épurateurs SATA 200, 300 et 400	235,00 (3)	
SA-157362 Cartouche à charbon actif gamme d'épurateurs SATA 100 prep	200,00 (3)	
SA-1097999 Cartouche de filtre fin pour gamme d'épurateurs SATA 500	220,00 (3)	
SA-81810 Cartouche du filtre fin gammes d'épurateurs SATA 200, 300 et 400	185,00 (3)	
SA-148270 Cartouche du filtre fin pour gamme d'épurateurs SATA 100 prep	165,00 (3)	
SA-22160 Filtre fritté pour toutes gammes d'épurateurs SATA	69,95 (3)	
SA-206151 SATA filter timer pour filtre fritté, série 400/100	5,25 (3)	
Accessoires pour d'épurateurs	EURO	
SA-1114305 Support pour montage mural SATA filter 584 - version spéciale pour installation dans des circuits d'air comprimé existants	74,15 (3)	

Accessoires pour d'épurateurs	EURO	
SA-1101146 Barre de sortie SATA filter 500	305,00 (3)	
SA-1107269 SATA coupleur haut flux, rouge, paquet de 2 pièces gamme d'épurateurs SATA 500	147,50 (3)	
SA-158824 Barre de sortie pour élargissement avec 2 robinets sphériques, pour gamme de filtres SATA 400	210,00 (4)	
SA-13599 Coupleur rapide SATA G 1/4" (filetage femelle)	25,00 (1)	
SA-10934 Robinet sphérique (teflon) 1/2" (filetage mâle) pour entrée d'air gammes d'épurateurs SATA 100, 300, 400, 500 et appareils de nettoyage	120,00 (3)	
SA-9878 SATA mini filter 1/4" (filetage mâle)	106,50 (3)	
SA-1101500 SATA filter cover (paquet de 4 pièces) gamme d'épurateurs SATA 500	103,00 (3)	
SA-215053 SATA filter cover (paquet de 4 pièces) pour toutes les gammes d'épurateurs SATA, sauf 500	77,00 (3)	
Contrôle de la qualité de l'air comprimé		
	EURO	
SA-7096 SATA air check set système pour examiner la qualité de l'air comprimé, pour un air de pistelage optimal	675,00 (5)	
SA-7666 Membrane (paquet de 10 pièces) SATA air check set	115,50 (4)	
SA-156299 SATA air tester pour campagne, système d'examen rapide de l'air de pistelage	64,50 (4)	
SA-1107350 Tableau d'entretien "Service Tacho" pour la cabine de peinture, format A3, allemand / anglais, pour gamme d'épurateurs SATA filter 500	-	
SA-133587 SATA Tableau d'entretien pour la cabine de peinture, A3, en allemand / anglais	-	

Traitement anticorrosion









SATA HRS	EURO	
SA-24018 SATA HRS, pistolet avec godet sous pression 1,0 l (max. 10 bar), avec sonde flexible en nylon et sonde à bec	415,00 (5)	
SA-9795 Pistolet SATA HRS pour protection contre la rouille, avec sonde en nylon, porte et crochet, connexion I	515,00 (5)	
SA-12658 Pistolet à cavité SATA HRS, avec contrôle du débit de fluide, sans sondes, connexion I	359,50 (5)	
SA-11072 SATA HRS I sans sondes	345,00 (5)	
SATA HRS E	EURO	
SA-172882 SATA HRS E, pistolet avec godet sous pression 1,5 l (max. 10 bar), pour produits de conservation des cavités et de protection des bas de caisse en cartouche, avec réglage de flux produit, sonde à bec et sonde en nylon ainsi que buse à jet rond	695,00 (5)	
SA-207290 SATA HRS E pistolet avec godet sous pression 1,5 l (max. 10 bar), pour l'application de produits de conservation des cavités et de protection de dessous de caisse en cartouche, avec réglage de flux produit, sonde à bec SA-16139 et sonde en nylon SA-16113 ainsi que buse à jet rond SA-25486	699,00 (5)	
SA-77347 SATA HRS E pistolet avec godet sous pression 1,5 l, avec réglage de flux produit, avec raccord SA-8359	525,00 (5)	
Sonde pour portes	EURO	
SA-16071 Sonde rigide pour porte, en acier, 1100 mm de long, Ø 8 mm, avec buse radiale 360° et jet allant tout droit	105,00 (5)	
SA-196832 Sonde pour portes en acier, longueur 150 mm, Ø 8 mm, avec buse radiale 360° et jet allant tout droit, avec tuyau de guidage flexible 1000 mm	145,00 (5)	
Sonde en nylon	EURO	
SA-1058826 Sonde en nylon, flexible, 3000 mm de long, Ø 8 mm, avec buse radiale 360° et jet allant tout droit	117,00 (5)	
SA-11874 Sonde flexible en nylon, 1500 mm de long, Ø 6 mm, avec buse radiale 360°, jet diagonal avant / arrière	67,65 (5)	
SA-16105 Sonde flexible en nylon, 1500 mm de long, Ø 6 mm, avec buse radiale 360°	67,75 (5)	
SA-16113 Sonde flexible en nylon, 1300 mm de long, Ø 8 mm, avec buse radiale 360° et jet allant tout droit	67,75 (5)	
SA-51185 Sonde en nylon demi-rigide, 1500 mm de long, Ø 6 mm, avec buse radiale 360° et jet diagonal avant / arrière	67,50 (5)	

Sonde à bec		EURO
SA-11866 Sonde à bec, raccord I		72,00 (5)
		
SA-16139 Sonde à bec, composé d'un tuyau de guidage SA-16063, d'une buse SA-24513, raccord I		115,00 (5)
SA-206904 Sonde à bec Venturi Ø 5 mm, buse à bec complète, longueur 300 mm, avec tuyau flexible de guidage, tube de projection Venturi, pour le revêtement de cavités et de surfaces		100,00 (5)
SA-24372 Sonde à bec complète, pour SATA HRS		61,95 (5)
Buse à jet rond		EURO
SA-198762 Buse à jet rond pour le revêtement de surfaces avec tuyau flexible de guidage pour application de produits de protection de bas de caisse		123,50 (5)
SA-25486 Buse à jet rond pour HRS, raccord I		24,00 (4)
Coupleur et raccord		EURO
SA-16048 Embout de coupleur rapide SATA 1/4" (filetage mâle) pour sondes		12,50 (4)
SA-8359 Raccord rapide de type passage libre pour HKD1, LM/KK, HRS, raccord I		40,00 (4)
Pompe baril pour l'application de produits de conservation des cavités		EURO
SA-14555 SATA HKU pompe à baril complet, pour barils de 60 l, comprenant pompe à piston 1:3, paire de tuyaux 10 m, pistolet SATAjet 1000 KK, sonde en nylon, sonde pour portes et sonde à bec		3.600,00 (5)
		
SA-34389 SATA HKU système complet de pompage, pour barils de 200 l, comprenant pompe à piston 1:3, paire de tuyaux 10 m, SATAjet 1000 KK, sonde en nylon, sonde pour portes et sonde à bec		3.650,00 (5)
153700 SATAjet 1000 KK RP, buse 1,5, avec tube de produit, 1/4" (filetage mâle) avec coupleur (réf. SA-8359)		595,00 (1)
		
Pompe baril pour la protection des bas de caisse		EURO
SA-128561 SATA spray mix système de protection des bas de caisse 1:22, paire de tuyaux 10 m, pistolet SATAjet 3000 K spray mix, buse 3350, pour barils de 60/200 l		6.250,00 (5)

SATA clean RCS compact / micro

Données techniques	SATA clean RCS compact	SATA clean RCS micro
Largeur	31 cm	18,5 cm
Hauteur	46,5 cm	46,5 cm
Profondeur	22,5 cm	20,5 cm
Poids	7 kg	4 kg
Pression max. d'air à l'entrée	4,0 bar	4,0 bar
Consommation d'air	135 NI/min	135 NI/min
Filetage du raccord d'air	1/4" (filetage mâle)	1/4" (filetage mâle)
Lieu d'installation	en dehors de la cabine de peinture	en dehors de la cabine de peinture

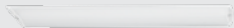















Versions disponibles	EURO	
SA-192518 SATA clean RCS compact	1.495,00 (5)	
SA-202564 SATA clean RCS micro	975,00 (5)	
Raccords recommandés (selon le lieu du montage)	EURO	
SA-13870 Tuyau d'air 1,2 m complet avec raccords, à utiliser avec les masques SATA Vision	79,95 (4)	
SA-192633 Kit d'extension: tuyau pour l'aspiration de vapeurs de solvants SATA clean RCS compact / micro	330,00 (4)	
SA-53090 SATA yuyau d'air 9 mm, longueur 10 m avec raccord rapide et embout	199,00 (4)	
Autres accessoires/pièces de rechange	EURO	
SA-146985 Kit de réparation SATA clean RCS / compact / micro	38,95 (4)	
SA-146993 Protection anti-éclaboussure avec rivet de fixation (paquet de 5 pièces) SATA clean RCS / compact / micro	47,50 (4)	
SA-147082 Câble de mise à la terre, 3 m, 4 mm ²	33,60 (4)	
SA-153965 Tuyau 8 mm, 95 mm de long, pour pistolets avec adaptateur (paquet de 2 pièces) pour SATA clean RCS - nettoyeur de turbo	3,85 (4)	
SA-189472 Kit de transformation aspiration externe et reflux de liquide de nettoyage SATA clean RCS / compact / micro	31,50 (4)	
SA-6981 Embout pour coupleur rapide SATA G 1/4" (filetage femelle) (paquet de 5 pièces)	49,25 (1)	

SATA clean RCS

Données techniques	SATA clean RCS
Largeur	31 cm
Hauteur	70,5 cm
Profondeur	22,5 cm
Poids	10 kg
Pression max. d'air à l'entrée	8,0 bar
Consommation d'air	135 NI/min
Filetage du raccord d'air	1/2" (filetage mâle) + G 1/4" (filetage femelle)
Lieu d'installation	A l'intérieur de la cabine de peinture

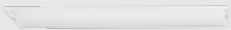

SATA clean RCS	EURO	
SA-145581 SATA clean RCS - le nettoyeur de turbo	2.100,00 (5)	
Raccords recommandés (selon le lieu du montage)		
	EURO	
SA-10934 Robinet sphérique (teflon) 1/2" (filetage mâle) pour entrée d'air gammes d'épurateurs SATA 100, 300, 400, 500 et appareils de nettoyage	120,00 (3)	
SA-13581 Coupleur rapide SATA G 3/8" (filetage femelle)	25,00 (1)	
SA-13623 Coupleur rapide SATA 1/4" (filetage mâle)	25,00 (1)	
SA-13870 SATA tuyau d'air pour peindre, bleu, diamètre de passage 9 mm, 1,2 m de long, avec coupleur rapide rouge et embout	79,95 (4)	
SA-146514 SATA tuyau d'air pour peindre, bleu, diamètre de passage 13 mm, 0,5 m de long, G 1/2" (filetage femelle) et raccord ajouté séparément SATA clean RCS	120,00 (4)	
SA-192633 Tube flexible en aluminium, 5 m de long, pour l'aspiration de vapeurs de solvants SATA clean RCS compact / micro	330,00 (4)	
SA-53090 SATA tuyau d'air pour peindre, bleu, diamètre de passage 9 mm, 10 m de long, avec coupleur rapide rouge et embout	199,00 (4)	

Autres accessoires/pièces de rechange	EURO	
SA-146985 Kit de réparation SATA clean RCS / compact / micro	38,95 (4)	
SA-146993 Protection anti-éclaboussure avec rivet de fixation (paquet de 5 pièces) SATA clean RCS / compact / micro	47,50 (4)	
SA-147082 Câble de mise à la terre, 3 m, 4 mm ²	33,60 (4)	
SA-153965 Tuyau transparent 8 mm, 95 mm de long, pour pistolets avec adaptateur (paquet de 2 pièces) appareils de nettoyage SATA RCS	3,85 (4)	
SA-189472 Kit de transformation aspiration externe et reflux de liquide de nettoyage SATA clean RCS / compact / micro	31,50 (4)	
SA-192195 Support universel pour tous les pistolets de peinture et tuyaux SATA	67,00 (3)	
SA-53942 Embout 1/4" (filetage mâle) EPI respiratoire SATA, UBE et soufflette	10,65 (1)	
SA-6981 Embout pour coupleur rapide SATA G 1/4" (filetage femelle) (paquet de 5 pièces)	49,25 (1)	
SA-9886 SATA support universel pistolets à godet gravité	34,50 (3)	

SATA multi clean 2

Données techniques	SATA multi clean 2
Largeur	66 cm
Hauteur	100 cm
Profondeur	38 cm
Poids	30 kg
Pression max. d'air à l'entrée	6,0 bar
Consommation d'air	270 l/min
Filetage du raccord d'air	G 1/4" (filetage femelle)
Lieu d'installation	en dehors de la cabine de peinture





SATA multi clean 2	EURO
SA-38257 SATA multi clean 2 laveur de pistolets avec unité de succion intégrée, 2 récipients d'agent nettoyant, chariot, filtre tressé de rechange, embout de coupleur rapide pour raccord d'air	5.250,00 (5)
Pièces de rechange et accessoires	
EURO	
SA-21188 Détendeur de pression avec manomètre 0 - 10 bar SATA multi clean 2	227,00 (4)
SA-26815 Tube flexible en aluminium, 5 m de long, pour l'aspiration de vapeurs de solvants SATA multi clean 2	347,50 (4)
SA-38042 Filtre tressé SATA multi clean 2	34,25 (4)
SA-40840 Support pour couvercle de godet SATA multi clean 2	65,60 (4)
SA-40907 Agrafes à ressort (paquet de 3 pièces) SATA multi clean 2	37,35 (4)
SA-48330 Bouton de soufflage complet avec valve SATA multi clean 2	125,00 (4)
SA-49072 Récipient de liquide de nettoyage avec couvercle SATA multi clean 2	30,65 (4)

SATA trueSun

Données techniques	SATA trueSun
Poids net	0,47 kg
Valeur CRI	97
Intensité lumineuse	22000 lx
Durée de fonctionnement	70 min
Cycle de chargement	50 min



Versions disponibles

	EURO	
SA-1006411 SATA trueSun, incluant chargeur et accumulateur, version CE	1.100,00 (5)	
SA-1013094 Coffret pour SATA trueSun, incluant insert en mousse	83,40 (5)	
SA-1013151 Insert en mousse à boucles pour coffret SATA trueSun	42,20 (5)	
SA-1007154 Chargeur version CE SATA trueSun	165,00 (5)	

Pièces de rechange

SATA trueSun	EURO
SA-1010082 Batterie rechargeable	204,00 (5)
SA-1012096 Protection anti-choc	32,35 (5)
SA-1012137 Vitre de protection. Si une feuille protectrice est présente, enlever-la avant l'utilisation!	34,95 (5)



SATA dry jet 2

Données techniques	SATA dry jet 2
Poids	0,432 kg
Consommation d'air	270 NI/min
Pression dynamique recommandée d'air à l'entrée	2,5 bar
Pression max. de fonctionnement	10,0 bar



Versions disponibles

	EURO	
SA-217489 SATA dry jet 2	310,00 (1)	

Pied SATA dry jet (hauteur de séchage: 30 - 190 cm)

	EURO	
SA-223008 Pied SATA dry jet 2 avec support à hauteur réglable, 2 pistolets de séchage	1.385,00 (5)	

SA-84145 Rallonge verticale, environ 1.200 mm, en acier inox pied SATA dry jet	183,00 (5)	
---	-------------------	--

Pièces de rechange

SATA dry jet 2	EURO
SA-1024257	23,95 (3)
Tamis plat de rechange 200 µm, vert pastel (paquet de 10 pièces)	
SA-123786	73,25 (3)
Pièce cruciforme complète	
SA-222232	52,60 (3)
Double collier de serrage partie supérieure	
SA-223834	55,75 (3)
Buse à jet plat	
SA-82198	925,00 (5)
Pied SATA dry jet, sans pistolets	
SA-83840	312,00 (4)
Pied complet, pour Vario-Top-Spray et jet sec, peut être désassemblé	
SA-84145	183,00 (5)
Rallonge verticale, environ 1.200 mm, en acier inox	
SA-86165	175,00 (5)
Kit de transformation pour SATA dry jet, version ajustable	

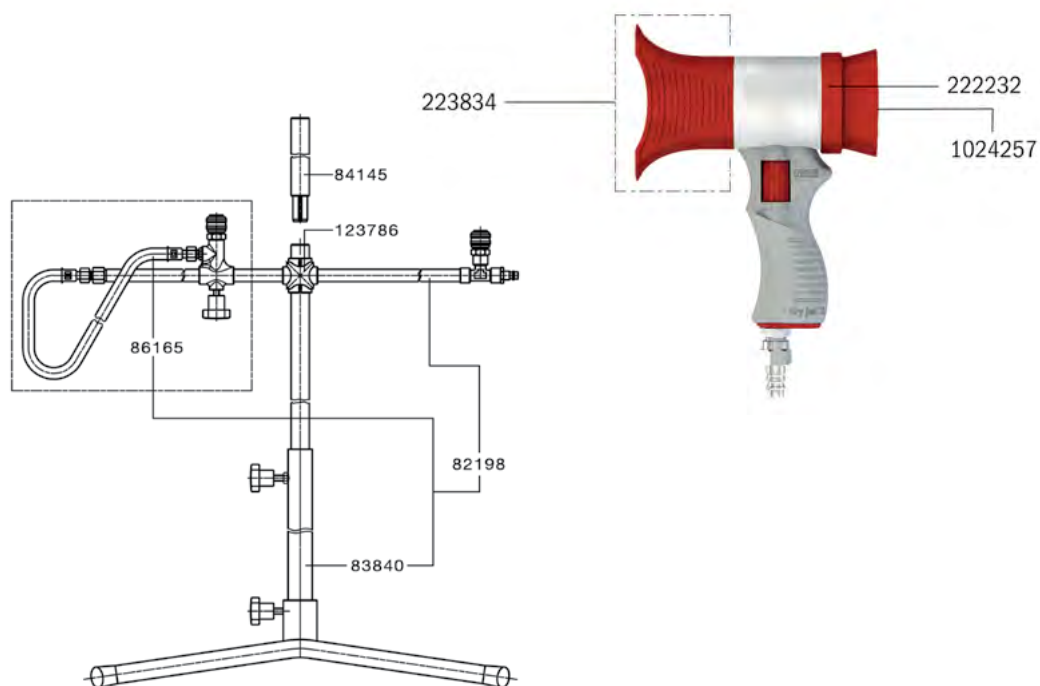





B-TEC

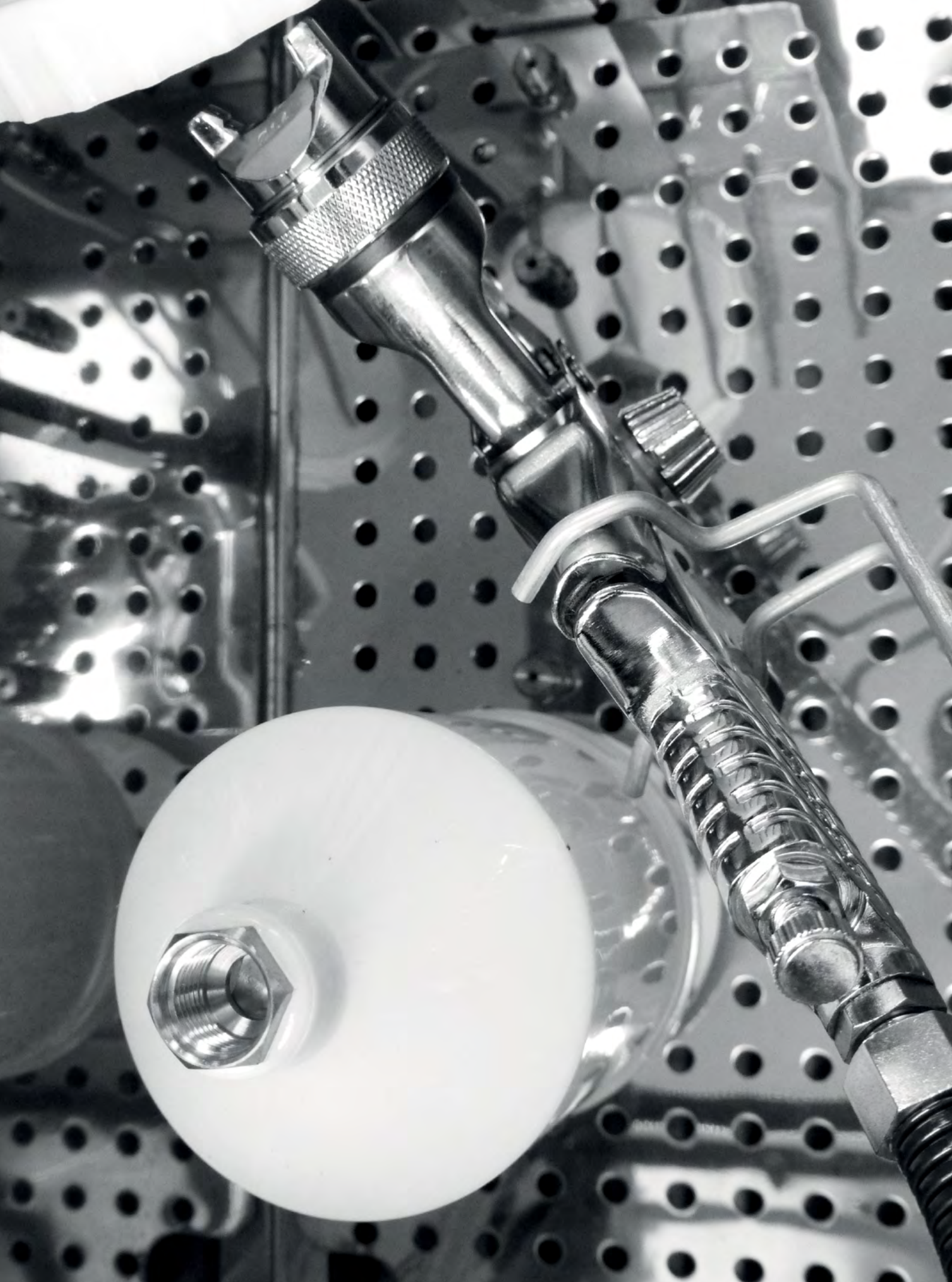



SPEEDBOX 2

Station de nettoyage intermédiaire pour peintures à l'eau

Référence 7300147

1.550,00 €

Speedbox 2 - version E2C (Easy 2 Clean)

Référence 7300147-SET

1.619,50 €



Caractéristiques

- appareil compact pour montage mural
- pour le nettoyage interne automatique des pistolets
- nettoyage dans un système à circuit fermé
- le système de nettoyage à air comprimé protège les pistolets pendant le processus de nettoyage automatique - il n'est pas nécessaire de retirer les capuchons d'air
- uniquement pour les peintures à base d'eau
- conçu pour être utilisé avec des systèmes de godets jetables dans la cabine de pulvérisation
- résultats de nettoyage nettement meilleurs par rapport aux stations de nettoyage intermédiaires manuelles
- aucune contamination des tampons filtrants car les produits de nettoyage sont utilisés recyclés
- résultats de nettoyage brillants lorsqu'ils sont utilisés avec les B-TEC-H₂O-Cleaners
- nettoyant recyclé = consommation réduite de produits de nettoyage



Dimensions





ud-800

Lave-pistolet pour peintures à base de solvant ou à base d'eau

Référence 7300012 5.350,00 €

ud-800 - version E2C (Easy 2 Clean)

Référence 7300012-SET 5.490,00 €



Caractéristiques

- nettoyage automatique et manuel en même temps
- pour solvant ou B-TEC-H₂O-cleaners
- brosse à circulation entraînée par pompe avec un fluide de nettoyage en circulation
- rinçage manuel avec un liquide de nettoyage frais
- canal de soufflage avec canal d'évacuation d'air
- système d'évacuation d'air efficace
- nettoyage automatique avec minuterie
- **y compris rinçage automatique**
- le système de circulation d'air sous pression protège les pistolets pendant le processus de nettoyage automatique
- résultats de nettoyage brillants
- la construction ergonomique permet une utilisation frontale pratique
- toutes les fonctionnalités entièrement réglables
- connecteur d'air avec soufflette
- bac de débordement sur roulettes (fûts 30 L, 58 L, 60 L possibles)
- **options:** 2 pistolets dans une salle de nettoyage; économiseur de solvant d'échappement pneumatique, version ATEX



Afmetingen

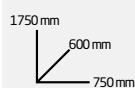



d-800

Lave-pistolet double automatique et manuel pour peintures à base de solvant ou à base d'eau

Référence 7300017 8.350,00 €

d-800 - version E2C (Easy 2 Clean)

Référence. 7300017-SET 8.490,00 €



Caractéristiques

- nettoyage automatique et manuel en même temps
- pour solvant ou B-TEC-H₂O-cleaners
- brosse à circulation entraînée par pompe avec un fluide de nettoyage en circulation
- rinçage manuel avec un liquide de nettoyage frais
- canal de soufflage avec canal d'évacuation d'air
- système d'évacuation d'air efficace
- nettoyage automatique avec minuterie
- **y compris rinçage automatique**
- le système de circulation d'air sous pression protège les pistolets pendant le processus de nettoyage automatique
- résultats de nettoyage brillants - 12 buses de chaque côté
- la construction ergonomique permet une utilisation frontale pratique
- toutes les fonctionnalités entièrement réglables
- connecteur d'air avec soufflette
- bac de débordement sur roulettes (fûts 30 L, 58 L, 60 L possibles)
- **options:** 2 pistolets dans une salle de nettoyage; économiseur de solvant d'échappement pneumatique, version ATEX



Dimensions

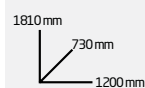



S.U.M.O.

Lave-pistolet modulaire

Référence 7300144 5.995,00 €

S.U.M.O. - version E2C (Easy 2 Clean)

Référence 730014-SET 6.084,50 €



Caractéristiques

- construction robuste - installation murale possible
- module de base en acier inoxydable
- module de base comprenant un puissant système d'extraction d'air et une soufflette
- deux grands compartiments de nettoyage
- le système de circulation d'air sous pression protège les pistolets pendant le processus de nettoyage automatique
- configuration individuelle et indépendante des deux compartiments de nettoyage avec:
 - nettoyage automatique avec minuterie
 - rinçage propre automatique
 - brosse rotative entraînée par pompe avec un fluide de nettoyage recyclé
 - rinçage manuel avec un nettoyant propre
- pour solvants ou B-TEC-H₂O-cleaners
- **options:**
 - économiseur d'évaporation de solvant pneumatique, version ATEX
 - débordement sur rouleaux

Dimensions avec base optionnelle

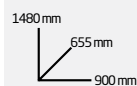



Nettoyant E2C

Easy 2 Clean - nettoyant pour peinture et revêtement
265,00 €

L'alternative aux solvants hautement volatils et inflammables. En combinaison avec les lave-pistolets B-TEC, E2C élimine les peintures à base de solvants (2K) du pistolet en très peu de temps.

Référence 7300141



H₂O Cleaner -RK

Nettoyant concentré pour peintures à base d'eau
120,00 €

Nettoyant expédié sous forme de concentré:
10 L de concentré + 20 L d'eau = 30 L de nettoyant H₂O
pour jusqu'à 800 à 1 000 cycles de nettoyage des pistolets.

Référence 7300049





Type IR-X1

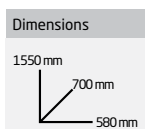

Type IR-X2

IR-X1

Sécheur infrarouge à ondes courtes avec 1 cassette

Référence 7300136

450,00 €

IR-X2

Sécheur infrarouge à ondes courtes avec 2 cassettes

Référence 7300137

845,00 €

IR-X3

Sécheur infrarouge à ondes courtes avec 3 cassettes

Référence 7300150

1.295,00 €



Type IR-X3

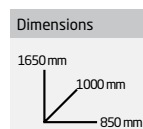

Caractéristiques IR-X1 - X2 - X3:

- temps de séchage les plus courts
- grande flexibilité grâce au cordon d'alimentation de 10 m
- commutateur de minuterie
- facile à manœuvrer grâce aux roulettes

- IR-X1:**
- fonctionne sur 230 V, 1.020 Watt
 - zone de durcissement: env. 600 × 400 mm
 - **en option:** housse de protection (référence 7300138) 32,50 €

- IR-X2:**
- fonctionne sur 230 V, 2.040 Watt
 - chaque émetteur activable individuellement
 - intensité de séchage réglable
 - zone de durcissement: env. 600 × 800 mm
 - **en option:** housse de protection (référence 7300102) 48,00 €

- IR-X3:**
- fonctionne sur 230 V, 3.060 Watt
 - hauteur verticale réglable de 100 à 2400 mm
 - chaque émetteur activable individuellement
 - intensité de séchage réglable
 - zone de durcissement: env. 1000 × 800 mm
 - **en option:** housse de protection (référence 7300152) 60,00 €



RapidSun

Lampe UV-A à LED

1.100,00 €

Référence 7300134

RapidSun est une lampe de séchage UV-A à LED portable pour un séchage rapide et facile des revêtements UV-A.

Caractéristiques

- puissance: 30 watt
- batterie: batterie lithium-ion 6,8 volts / 8800 mAh
- spectre : 365 nm et 395 nm
- 16 lampes LED UV
- puissance de rayonnement (à 10 cm de distance): maxi.: 280 mW / cm², en moyenne: 240 mW / cm²
- poids (batterie compris): 560 gram
- tension de charge: 230 V

Contenu de la livraison

- 1 Lumière LED UV RapidSun
- 2 batteries rechargeables
- 1 chargeur batteries
- 1 paire de lunettes anti-UV
- 1 étui de transport



Dimensions compactes, poids léger:

Idéal pour les endroits difficilement accessibles.





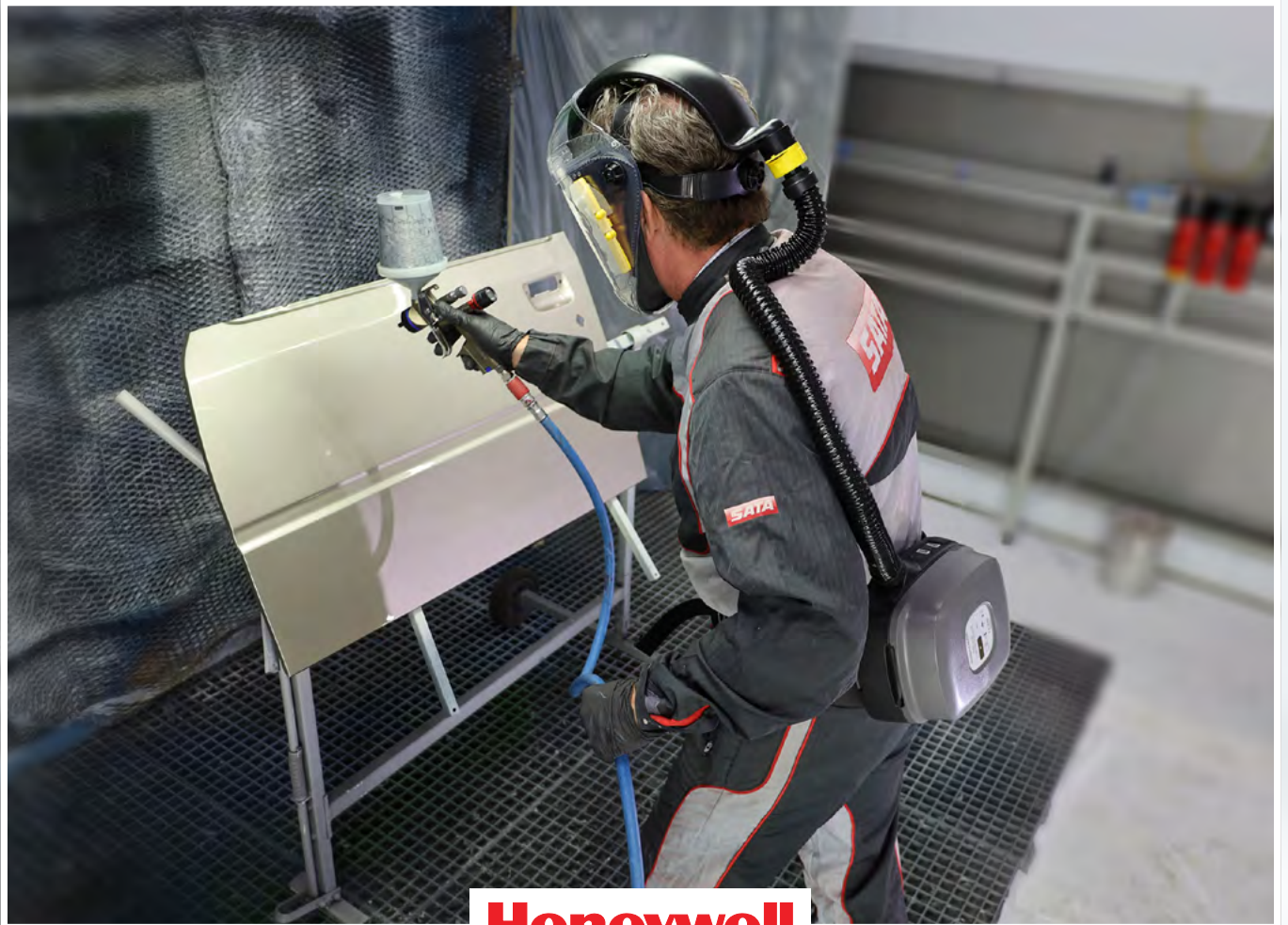

Honeywell

Protection respiratoire

WSB Honeywell PA 700

Masque complet avec apport d'air fonctionnant par batterie

KIT COMPLET AVEC SYSTÈME SYSTEMAINER

référence 7100001

2.500,00 €



Le set PA 700 comprend:

- Masque facial complet
- Tuyau d'air
- Bloc moteur avec alimentation par batterie et filtre
- Chargeur
- Système systemainer WSB

Données techniques:

Débit d'air	: 150 L/min jusqu'à 210 L/min
Batterie	: rechargeable Li-Ion
Autonomie	: 8 heures *
Temps de recharge	: 4,5 heures
Poids	: 1350 gram
Filtre	: classe 2
Normes	: EN12941 pour couvercles EN12942 pour masques







* En fonction du choix du capuchon à air comprimé, du masque, du type de filtre et de l'application.

Avantages du set PA 700:

- Casque léger avec la plus grande visière du marché
- Large apport d'air frais, pas de courants d'air gênants
- Ajustement optimal à la tête de chaque utilisateur
- Vision claire et visières jetables
- Ceinture confortable avec bloc moteur
- 1 seul filtre de remplacement!
- Mentonnière et bandeau de tête nettoyables et facilement remplaçables

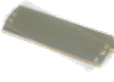

Système PA 700 et accessoires

Blocs moteur		Référence	Prix en €
	Kit PA 700 - y compris bloc moteur, batterie, chargeur de batterie, débitmètre et ceinture en PVC. Exclu tuyau d'air ou masque (voir ci-dessous)	7400152	1.850,00
Tuyaux		Référence	Prix en €
	Tuyau respiratoire standard pour PA 700	7400163	45,00
Filtres		Référence	Prix en €
	Filtre A2P3 pour PA 700 (lot de 4 - 1 requis)	7400153	275,00 (lot de 4)
	Filtre A2P3 pour Compact Air (3 requis)	7400043	28,50 (par unité)
Autre		Référence	Prix en €
	Masque JUNIOR A, sans tuyau	7400042	345,00
	Visières jetables pour masque JUNIOR A (100 pièces)	7400045	79,50
	Harnais dorsal PA 761	7400167	249,50
	Bandeau anti-transpiration (10 pièces)	7400062	16,25
	Capuchon de protection pour le masque	7400067	55,65





SCANGRIP[®]
INNOVATION FROM DENMARK

MATCHPEN R et I-MATCH 3

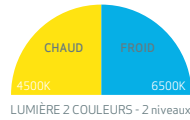

MATCHPEN R

€ 54,90

SC-03.5122

Le MATCHPEN R rechargeable dispose d'une fonction COLOUR LIGHT, vous offrant la possibilité de choisir entre 2 températures de couleur différentes en fonction du travail à réaliser. Fonction de mise au point pour un faisceau lumineux concentré et focalisé de 10° à 45°. Il peut être facilement rechargé à l'aide du câble USB fourni.

La lampe frontale optimisée I-MATCH 3 produit un éclairage extrêmement puissant et éclaire l'ensemble de votre champ de vision.

La lampe frontale est équipée de la fonction ALL DAYLIGHT qui permet d'obtenir 5 températures de couleur différentes en fonction du type de travail à effectuer. En plus, le variateur d'intensité en continu vous permet de régler facilement la puissance lumineuse dans une plage de 10 % à 100 %.

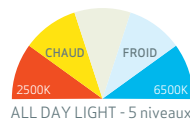

I-MATCH 3

€ 84,90

SC-03.5656



DONNÉES TECHNIQUES

	MATCH PEN R	I-MATCH 3
Référence	SC-03.5122	SC-03.5656
Source lumineuse	Ultra high CRI LED	Ultra high CRI+ COB LED
Flux lumineux, (lumen)	100	25-250
Éclairage (lux@0,5 m)	700-8000	60-600
Réglage de la puissance	Non	Continu
Angle faisceau	10°-45°	120°-60°
Portée du faisceau	jusqu'à 95 m	-
Rendu couleur (IRC)	Ra > 92	Ra > 96 CRI+
Température de couleur (TCP)	4500-6500 K	4500-6500 K
Température couleur réglable (CCT)	2 niveaux	5 niveaux
Autonomie avec lumen maxi	2.5 heures	1.5 heures
Autonomie avec lumens mini	-	15 heures
Temps de charge	2.5 heures	3.5 heures
Batterie	3.7 V / 1100 mAh Li-ion	3.8 V / 1600 mAh Li-poly
Indice de protection	IP30	IP65 / IK07
Résistance aux chocs	1 m	1 m
Câble	1 m USB	1 m USB
Tension d'alimentation (CA)	-	-
Tension de charge (CC)	5 V / 1 A	5 V / 1 A
Consommation électrique	Max 2.5 W	Max 2.5 W
Chargeur inclus	Non	Non
Température d'utilisation	-10° jusqu'à +40 °C	-10° jusqu'à +40 °C
Dimensions	ø19 x 159 mm	100 x 38 x 50 mm
Poids net	88 g	100 g



MINIMATCH et SUNMATCH 4

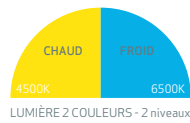

MINIMATCH

€ 94,90

SC-03.5650

Accessoire optionnel:
DIFFUSER SMALL
SC-03.5778

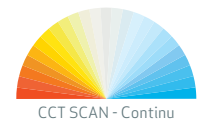

SUNMATCH 4

€ 139,90

SC-03.5657

Inclus:
1 DIFFUSER SMALL
SC-03.5778



Fonctionnelle, solide et essentielle, la lampe de poche MINIMATCH est dotée de 2 COULEURS D'ÉCLAIRAGE (chaud et froid), particulièrement utiles pour les surfaces de couleur claire ou foncée. Elle est équipée d'un variateur d'intensité à deux niveaux: 100 % et 50 %.

Placez la lampe où vous voulez pendant l'inspection avec le crochet robuste orientable ou le puissant aimant intégré.

La nouvelle version de SUNMATCH 4 est équipée de la fonction CCT SCAN, qui permet à l'éclairage de balayer automatiquement en continu la surface d'un objet dans tout le spectre des températures de couleur, de 2500 K à 6500 K.

Pour éviter la surchauffe, le système intelligent de protection thermique intégré passe en mode bas (50 %) après 3 minutes d'utilisation continue en mode haut.

DONNÉES TECHNIQUES

	MINIMATCH	SUNMATCH 4
Référence	SC-03.5650	SC-03.5657
Source lumineuse	Ultra high CRI+ COB LED	Ultra high CRI+ COB LED
Flux lumineux, (lumen)	100-200	50-500 Spot: 200
Éclairage (lux@0,5 m)	250-500	700-1400 Spot: 5000
Réglage de la puissance	2 niveaux	Continu
Angle faisceau	75°	80° Spot: 20°
Rendu couleur (IRC)	Ra > 96 CRI+	Ra > 96 CRI+ Spot: 95
Température de couleur (TCP)	4500-6500 K	2500-6500 K Spot: 4000 K
Température couleur réglable (CCT)	2 niveaux	Continu
Autonomie avec lumen maxi	2 heures	2 heures
Autonomie avec lumens mini	4 heures	10 heures
Temps de charge	4 heures	4 heures
Batterie	3.7 V / 1600 mAh Li-ion	3.7 V / 2600 mAh Li-ion
Indice de protection	IP65 / IK07	IP65 / IK07
Résistance aux chocs	1 m	1 m
Câble	1 m USB	1 m USB
Tension d'alimentation (CA)	-	-
Tension de charge (CC)	5 V / 1 A	5 V / 1 A
Consommation électrique	Max 3.5 W	Max 8 W
Chargeur inclus	Non	Non
Température d'utilisation	-10° jusqu'à +40 °C	-10° jusqu'à +40 °C
Dimensions	156 x 60 x 38 mm	188 x 58 x 26 mm
Poids net	190 g	267 g



MULTIMATCH PROJECTEURS DE TRAVAIL

Projecteurs de travail rechargeables remarquables et performants pour l'inspection de grandes surfaces lors des opérations de polissage, de peinture ou de nettoyage ainsi que pour le contretypage des couleurs.

Le nouveau système SCANGRIP POWER SOLUTION vous offre une disponibilité illimitée de lumière. Vous pouvez facilement insérer une nouvelle batterie complètement chargée et continuer à travailler pendant qu'une autre batterie est en charge. Ou vous pouvez simplement connecter le chargeur directement à la lampe pour obtenir l'alimentation électrique. La fonction réserve de marche sur batterie intégrée vous empêche de vous retrouver à tout moment sans lumière.

Grâce à la nouvelle application de commande d'éclairage BLUETOOTH sans fil, vous pouvez contrôler et ajuster à la fois le rendement lumineux et la température de couleur ainsi qu'une gamme d'autres fonctions utiles améliorant l'efficacité du travail au quotidien.



CCT SCAN - Continu

MULTIMATCH R

€ 134,90

SC-03.5658



CCT SCAN - Continu

MULTIMATCH 3 CONNECT

€ 219,90

SC-03.5675C



CCT SCAN - Continu

MULTIMATCH 8 CONNECT

€ 329,90

SC-03.5676C

DONNÉES TECHNIQUES

	MULTIMATCH R	MULTIMATCH 3 CONNECT	MULTIMATCH 8 CONNECT
Référence	SC-03.5658	SC-03.5653	SC-03.5654
Source lumineuse	Ultra high CRI+ COB LED	Ultra high CRI+ COB LED	Ultra high CRI+ COB LED
Flux lumineux, (lumen)	120-1200	300-3000	800-8000
Réglage de la puissance	5 niveaux	5 niveaux	5 niveaux
Angle faisceau	100°	115°	115°
Rendu couleur (IRC)	Ra > 96 CRI+	Ra > 96 CRI+	Ra > 96 CRI+
Température de couleur (TCP)	2500-6500 K	2500-6500 K	2500-6500 K
Température couleur réglable (CCT)	Continu	Continu	Continu
Autonomie avec lumen maxi	0.8 heures	3-30 heures avec 18 V 5.2 Ah batterie	1.25- 12 heures avec 18 V 5.2 Ah batterie
Autonomie avec lumens mini	10 heures	5.5-56 heures avec 18 V 10 Ah batterie	5.5-56 heures avec 18 V 10 Ah batterie
Temps de charge	3.5 heures	-	-
Batterie	3.7 V / 5400 mAh Li-ion	Compatible avec le système de batterie METABO / CAS 18 V et toutes les autres batteries 18 V/20 V avec le CONNECTEUR SCANGRIP	Compatible avec le système de batterie METABO / CAS 18 V et toutes les autres batteries 18 V/20 V avec le CONNECTEUR SCANGRIP
Indice de protection	IP67 / IK07	IP65 avec alimentation IP54 avec couvercle de batterie en option	IP65 avec alimentation IP54 with optional battery cover
Résistance aux chocs	1 m	1 m	1 m
Câble	1 m USB	-	-
Tension de charge (CC)	5 V / 2 A	-	-
Consommation électrique	Max 16.5 W	Max 35 W	Max 80 W
Batterie inclus	Intégré	-	-
Chargeur inclus	Oui	-	-
Température d'utilisation	-10° jusqu'à +40 °C	-10° jusqu'à +40 °C	-10° jusqu'à +40 °C
Dimensions	155 x 165 x 64 mm	263 x 230 x 110 mm	305 x 292 x 131 mm
Poids net	820 g	2.36 kg	3.72 kg

VEGALITE PROJECTEURS DE TRAVAIL

Lampes de travail innovantes de haute qualité au design épuré offrant un éclairage très puissant à un prix attractif.

- Lumière puissante, diffuse, qui n'éblouit pas jusqu'à 6000 lumens
- Coque robuste en matériau plastique résistant aux chocs
- Disponibles en versions rechargeables et filaires
- Usage en intérieur et en extérieur
- Aucun risque d'incendie puisque les LED ne produisent pas de chaleur



VEGALITE C + R

€ 129,90

SC-03.5451



VEGALITE 6000

€ 149,90

SC-03.5453

DONNÉES TECHNIQUES

	VEGA LITE C+R	SUNMATCH 4
Référence	SC-03.5451	SC-03.5453
Source lumineuse	66 SMD LED	123 SMD LED
LED performance, lumen/W	189	189
Flux lumineux, (lumen)	1250-2500	6000
Éclairage (lux@0,5 m)	1900-3800	8500
Réglage de la puissance	2 niveaux	Non
Angle faisceau	100°	100°
Rendu couleur (IRC)	Ra > 80	Ra > 80
Température de couleur (CCT)	6000 K	6000 K
Autonomie avec lumen maxi	1.5 heures	-
Autonomie avec lumens mini	3 heures	-
Temps de charge	1.5 heures	-
Batterie	11.1V / 2600 mAh Li-ion	-
Indice de protection	IP54 / IK07	IP54 / IK07
Résistance aux chocs	-	-
Câble	5 m / 2x0.75 mm ² H05RN-F	5 m / 3x1.5 mm ² H07RN-F
Tension d'alimentation (CA)	100-240 V	100-240 V
Tension de charge (CC)	12.6V / 2.4 A	-
Consommation électrique	Max 18 W	Max 45 W
Chargeur inclus	Oui	-
Température d'utilisation	-10° jusqu'à +40°C	-10° jusqu'à +40°C
Dimensions	288 x 103 x 280 mm	318 x 117 x 310 mm
Poids net	2.59 kg	3.43 kg

DUAL 2 in 1 SYSTEM



LAMPE et pistolet UV

Pour un durcissement rapide et de haute qualité de toutes les réparations de carrosserie et de peinture!



LAMPE UV

€ 179,90

SC-03.5801

Lampe LED flexible et rechargeable conçue pour les petites et moyennes zones de polymérisation.

Facile à transporter à la ceinture. Elle est équipée d'un crochet robuste et pivotant et d'un puissant aimant intégré pour un positionnement flexible.

Fourni avec sa base de chargement.



PISTOLET UV

€ 1.349,90

SC-03.5803

Lampe à main LED UV extrêmement puissante pour un durcissement très rapide et très efficace de grandes surfaces de réparation de peinture.

Des composants de haute qualité et un refroidissement actif garantissent une longue durée de vie et maintiennent un haut niveau de performance pendant le travail quotidien.

Fournie dans un sac pratique en nylon. Batterie SPS échangeable, chargeur SPS et lunettes de protection UV inclus.



DONNÉES TECHNIQUES

	LAMPE UV
Référence	SC-03.5801
Source lumineuse	UV LED
Puissance	À une distance de 6 cm Diamètre de durcissement: ø10 cm Puissance mini: 6 mW/cm ² Puissance central: 16 mW/cm ²
Zone de durcissement	75 cm ²
Longueur d'onde	390-400 nm
Autonomie avec lumen maxi	1.5 heures
Autonomie avec lumens mini	-
Temps de charge	4 heures
Batterie	3.7 V / 2600 mAh
Indice de protection	IP30 / IK07
Résistance aux chocs	1 m
Câble	1 m USB
Tension de charge (CC)	5 V / 1 A
Consommation électrique	3 W
Batterie inclus	Intégré
Chargeur inclus	Base de chargement
Température d'utilisation	-10 jusqu'à +40 °C
Dimensions	190 x 60 x 32 mm
Poids net	270 g

	PISTOLET UV
Référence	SC-03.5803
Source lumineuse	UV LED
Puissance	À une distance de 10 cm Diamètre de durcissement: ø18 cm Puissance mini: >68 mW/cm ² Puissance central: 340 mW/cm ² À une distance de 56cm Diamètre de durcissement: ø68cm Puissance mini: >6 mW/cm ² Puissance central: 14 mW/cm ²
Zone de durcissement	250 cm ² à 10 cm de distance 3600 cm ² à 56 cm de distance
Longueur d'onde	395-400 nm
Autonomie avec lumen maxi	40 min
Autonomie avec lumens mini	-
Temps de charge	2 heures*
Batterie	11.1 V / 8000 mAh
Indice de protection	IP30 / IK06
Résistance aux chocs	1 m
Câble	5 m / 2 x 0,75 mm ² H05RN-F
Tension de charge (CC)	12.6 V / 4 A
Consommation électrique	120 W
Batterie inclus	BATTERIE SPS (SC-03.6004)
Chargeur inclus	SYSTÈME DE CHARGE SPS 50 W (SC-03.6007)
Température d'utilisation	-10 jusqu'à +40 °C
Dimensions	215 x 96 x 300 mm
Poids net	1.89 kg batterie compris



* 80%

LAMPES DE SÉCHAGE UV

Durcissement rapide et de haute qualité de chaque couche de vernis UV!



NOVA-UV S

€ 429,90

SC-03.5802



Projecteur à LED rechargeable extrêmement puissant avec une grande autonomie, conçu pour les zones à sécher plus grandes.

NOVA-UV S est compact et maniable, avec une longue autonomie. Grâce au support flexible doté d'aimants puissants, NOVA-UV S peut être placé dans différentes positions pour obtenir l'angle de polymérisation UV souhaité.

La lampe est équipée d'un système de minuterie intégrée de 1 à 5 minutes et d'un indicateur de niveau de batterie.

UV-EXTREME

€ 1.999,90

SC-03.5272



Lampe de travail LED extrêmement puissante pour un séchage UV très rapide et efficace de grandes surfaces de réparation de peinture, jusqu'à environ 100 x 100 cm. UV-EXTREME est équipé d'un système de refroidissement actif afin de maximiser la production d'UV pour une taille de lampe minimale. La lampe a un système de minuterie intégrée de 1 à 9 minutes et Bluetooth. Livré dans une mallette antichoc pour un transport et un stockage en toute sécurité.

DONNÉES TECHNIQUES

	NOVA-UV S
Référence	SC-03.5802
Source lumineuse	UV LED
Puissance	À une distance de 6 cm Diamètre de durcissement: ø10 cm Puissance mini: >35 mW/cm ² Puissance central: 70 mW/cm ²
	À une distance de 16cm Diamètre de durcissement: ø25cm Puissance mini: >6 mW/cm ² Puissance central: 12 mW/cm ²
Zone de durcissement	75 cm ² à 10 cm de distance 490 cm ² à 56 cm de distance
Longueur d'onde	395-400 nm
Autonomie avec lumen maxi	1.5 heures
Autonomie avec lumens mini	-
Temps de charge	3.5 heures
Batterie	3.7 V / 5400 mAh
Indice de protection	IP30 / IK07
Résistance aux chocs	1 m
Câble	1 m USB
Tension de charge (CC)	5 V / 2 A
Consommation électrique	12 W
Chargeur inclus	Oui
Température d'utilisation	-10 jusqu'à +40 °C
Dimensions	163 x 63 x 163 mm
Poids net	705 g

	UV-EXTREME
Référence	SC-03.5272
Source lumineuse	UV LED
Puissance	À une distance de 10 cm Diamètre de durcissement: ø22 cm Puissance mini: >80 mW/cm ² Puissance central: 398 mW/cm ²
	À une distance d 40cm Diamètre de durcissement: ø90cm Puissance mini: >6 mW/cm ² Puissance central: 35 mW/cm ²
Zone de durcissement	380 cm ² à 10 cm de distance 6300 cm ² à 40 cm de distance
Longueur d'onde	395-400 nm
Autonomie avec lumen maxi	illimité
Autonomie avec lumens mini	-
Temps de charge	-
Batterie	s.o. (230 V)
Indice de protection	IP30 / IK08
Résistance aux chocs	1 m
Câble	5 m / 2 x 1.0 mm ² H05RN-F
Tension de charge (CC)	230 V
Consommation électrique	300 W
Chargeur inclus	-
Température d'utilisation	-10 jusqu'à +40 °C
Dimensions	278 x 241 x 160 mm
Poids net	4.95 kg



ACCESSOIRES SCANGRIP

Description	Fonction	Convient pour	Référence	Prix
 SCANGRIP DIFFUSER - SMALL Diffuse et adoucit la lumière		MINIMATCH SUNMATCH 4	SC-03.5778 (Lot de 4)	€ 15,90
 SCANGRIP DIFFUSER - MEDIUM Diffuse et adoucit la lumière		MULTIMATCH R	SC-03.5922	€ 8,90
 SCANGRIP DIFFUSER Fournit une grande dispersion et diffuse la lumière		MULTIMATCH 3	SC-03.5750	€ 10,90
 SCANGRIP DIFFUSER - LARGE Fournit une grande dispersion et diffuse la lumière		MULTIMATCH 8	SC-03.5751	€ 15,90
 BATTERIE SPS 4Ah 11.1 V / 4000 mAh Li-ion 12.6 V / 2.8 A Dimensions: 103 x 75 x 40 mm Poids: 320 g		MULTIMATCH 3 MULTIMATCH 8	SC-03.6003	€ 44,90
 BATTERIE SPS 8Ah 11.1 V / 8000 mAh Li-ion 12.6 V / 6.8 A Dimensions: 103 x 75 x 62 mm Poids: 560 g		MULTIMATCH 3 MULTIMATCH 8	SC-03.6004	€ 79,90
 SYSTÈME DE CHARGE SPS 85W SYSTÈME DUAL 2en1 avec batterie remplaçable 12.6 V / 6.8 A Dimensions: 139 x 75 x 49 mm Poids: 760 g		MULTIMATCH 8	SC-03.6008	€ 79,90
 SUPPORT DE ROUE SCANGRIP 0.9 -1.9 m		MULTIMATCH R MULTIMATCH 3 MULTIMATCH 8 VEGA LITE C+R VEGA LITE 6000 NOVA UV-S UV-EXTREME	SC-03.5682	€ 159,90
 SUPPORT DOUBLE Pour le montage de 2 lampes sur le support de roue SCANGRIP (03.5682)		MULTIMATCH R MULTIMATCH 3 MULTIMATCH 8 VEGA LITE C+R VEGA LITE 6000 NOVA UV-S	SC-03.5308	€ 26,90
 SUPPORT DE MONTAG Pour le montage de la lampe UV-EXTREME sur le support de roue SCANGRIP (03.5682)		UV-EXTREME	SC-03.5915	€ 49,90

Enregistrez dès maintenant votre produit WSB

Time flies

Avant de s'en apercevoir, votre période de garantie standard a expiré!

Alors, enregistrez votre produit Wagner sur 'MON WSB ACCOUNT', et ainsi prolonger la période de garantie de 2 ans! Pas assez de raisons pour s'inscrire? Vous pouvez également faire enlever un produit enregistré (GRATUIT) pour un service ou service de garantie, vous pouvez vous abonner à la newsletter ou rester informé de nos promotions!

Enregistrez votre produit WSB*:
www.wsb-benelux.eu

Mon WSB ACCOUNT

Créer un MON WSB ACCOUNT (l'utilisateur final)

Connectez-vous sur MON WSB ACCOUNT

Aller à www.wsb-benelux.eu/login ou scannez le code QR et choisissez dans la barre de menu (en haut) pour la langue française.

Étape 1: Créer mon compte WSB

Étape 1a: Cliquez sur [Créer un compte](#)

Étape 1b: Choisissez utilisateur final

Étape 1c:

Il y aura une vérification du code postal pour vérifier si l'entreprise que vous créez existe déjà dans le système. Il est possible que WSB l'ait utilisé pour vous, ou que le revendeur ou un de vos collègues ait déjà créé un compte.

S'inscrire à 'Mon compte WSB'

Type d'entreprise *

Distributeur

Utilisateur final

Nom de l'entreprise *

Adresse du siège *

Pour vérifier si vous existez déjà dans le système, entrez généralement s.v.p. le code postal et le numéro de la maison.

Code postal *

N° *

[Confirmer](#)

Avez-vous déjà un compte?

Vous pouvez vous connecter:

Email *

Mot de passe *

[Mon WSB ACCOUNT](#) [Mot de passe oublié ?](#)

Let op: avez-vous déjà créé un compte par le passé, mais le mot de passe ne fonctionne plus? Appuyez ensuite sur 'Mot de passe oublié'. Les anciens comptes ont été inclus dans le nouveau système, mais en raison de la législation sur la confidentialité, les mots de passe n'ont pas été inclus.

Étape 1d: Entrez le reste de vos informations et cliquez sur [Créer un compte](#)

Une fois connecté

Étape 2: Enregistrer produit

Par exemple, pour étendre la garantie.

Étape 2a: Allez dans le menu de gauche [Enregistrer produit](#)

Étape 2: Cliquez sur [Enregistrer produit](#)

Étape 2c: Remplissez les informations demandées et cliquez sur [Enregistrer](#)

Étape 3: Faire collecter le produit

Pour enlever le produit pour entretien et/ou garantie **GRATUITEMENT**.

Étape 3a: Allez dans le menu de gauche [Enregistrer produit](#)

Étape 3b: Choisissez le bon produit sous l'onglet 'Enregistrer produit' et cliquez dessus 'GLS logo'

Filtre sélectionné de la machine	Produit	N° d'article	N° de série	Distributeur	Date de l'achat	Action
Chêne-Industrie	Epave LE 70	3	3000	Bulwaght verticaal	14.01.2020	Invoicer

Step 3c: Remplissez les informations demandées et cliquez sur [Enregistrer](#)

Attention: A l'adresse d'enlèvement, vous pouvez choisir d'enlever votre colis chez votre revendeur ou bien chez vous. Remplissez toujours l'adresse correcte. Assurez-vous bien que le paquet soit emballé correctement et soyez sûr qu'il y a toujours quelqu'un qui est présent au moment du passage de notre transporteur!

Étape 4 (Facultatif): abonnez-vous à la lettre d'information

En raison de la législation sur la confidentialité, nous ne pouvons pas vous envoyer automatiquement un courrier électronique. Vous pouvez cependant cocher que vous souhaitez être informé de actualité de nos différents secteurs. Vous tenir au courant des nouvelles, des actions, etc.?

Étape 4a: Allez dans le menu de gauche [Abonnement à la lettre d'information](#)

Step 4b: Cochez la case avec 'Je souhaite rester informé des actualités de WSB dans mon secteur!'

Option d'abonnement

Je souhaite rester informé des actualités de WSB dans mon secteur!

Secteur *

Bâtiment

Peintures

Stucateur

Autre

Automotive

Réparation de voiture

Detailing

Autre

Industrie

Bois et meuble

Construction navale

Machine synthétique

Application de colle et de jointage

Construction métallique

Protection Coating - Offshore

Construction de véhicule

Autre

Étape 4c: Cochez la case/les cases du secteur que vous voulez recevoir les nouvelles et promotions et cliquez sur [Enregistrer](#)

Remarque: vous pouvez TOUJOURS vous désinscrire de la lettre d'information en décochant la case à l'étape 4b.



WSB Finishing Equipment

WSB Finishing Equipment

**Veilinglaan 56-58
1861 Wolvertem**

T +32 (0)2 269 46 75

F +32 (0)2 269 78 45

E verkoop@wsb-benelux.be

W www.wsb-benelux.eu

Ce document est une version concise de la gamme de WSB Finishing Equipment B.V., avec ses marques : RUPES, SATA, B-TEC, HONEYWELL et SCANGRIP. Pour la gamme complète, veuillez contacter votre gestionnaire de compte WSB ou le Back Office WSB (voir les détails ci-dessus). Sous réserve d'erreurs, de modifications techniques et d'erreurs d'impression. Version Mars 2024.